

MIRKA

Mirka® ARP-B 300NV &
Mirka® AROP-B 312NV



Mirka® ARP-B 300NV & Mirka® AROP-B 312NV

ar	تعليمات التشغيل.....	7
bg	Инструкция за експлоатация.....	16
cs	Návod k obsluze.....	27
da	Brugsanvisning.....	37
de	Bedienungsanleitung.....	47
el	Οδηγίες χρήσης.....	58
en	Operating instructions (original).....	69
es	Instrucciones de manejo.....	78
et	Kasutusjuhised.....	88
fi	Käyttöohjeet.....	98
fr	Instructions d'utilisation.....	107
he	הוראות הפעלה.....	117
hr	Upute o radu.....	126
hu	Kezelési útmutató.....	136
it	Istruzioni per l'uso.....	146
ja	[Operating Instructions].....	156
ko	사용 지침.....	166
lt	Naudojimo instrukcijos.....	175
lv	Lietošanas instrukcija.....	185
mk	Упатствата за ракување.....	195
nl	Gebruiksaanwijzing.....	206
no	Bruksanvisning.....	216
pl	Instrukcje dot. użytkowania.....	226
pt	Instruções de operação.....	237
ro	Instrucțiuni de operare.....	247
ru	Руководство по эксплуатации.....	257
sl	Navodila za uporabo.....	269
sr	Uputstvo za rad.....	279
sv	Bruksanvisning.....	289
tr	İşletim Talimatları.....	299
United States of America, Mexico & Canada		
en us-ca	Operating instructions.....	309
es us-mx	Instrucciones de manejo.....	319
fr ca	Instructions d'utilisation.....	330
People's Republic of China		
zh	操作说明.....	341
Brazil		
pt br	Instruções de operação.....	350
United Kingdom		
en UK	Operating instructions.....	360

Exploded view

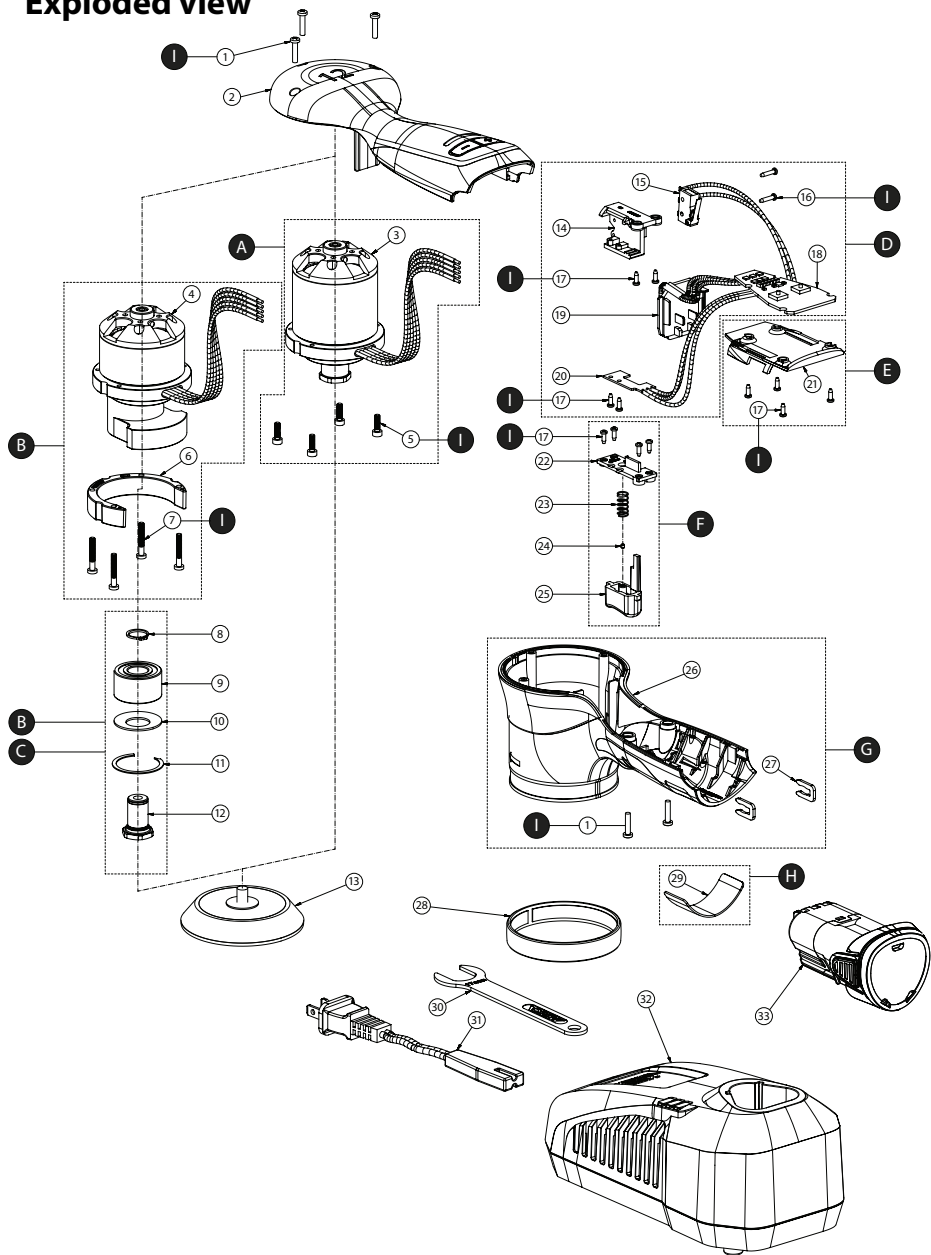

Parts list – kits

Mirka code	Item	Description	Kit	Quantity	Tightening torque
8991020311		ARP-B Motor	A		
	3	ARP-B Motor 30g Pad		1	
	5	Screws for ARP-B Motor		4	0,6-0,8 Nm
8991020411		AROP-B Motor orbit 12.0 mm	B		
	4	AROP-B Motor 30g Pad Orbit 12.0 mm		1	
	6	Base Block for Arop Motor		1	
	7	Screws for AROP-B Motor		4	0,6-0,8 Nm
	8	Retaining ring		1	
	9	Bearing		1	
	10	Belleville Washer		1	
	11	Retaining ring		1	
	12	Spindle		1	
8991020811		Spindle Bearing kit for AROP-B	C		
	8	Retaining ring		1	
	9	Bearing		1	
	10	Belleville Washer		1	
	11	Retaining Ring		1	
	12	Spindle		1	
8991021411		Speed Controller (Variable) kit	D		
	14	Holder		1	
	15	Switch		1	
	16	Assembly Screws for Switch		2	0,2-0,3 Nm
	17	Assembly Screws		4	0,3-0,5Nm
	18	Speed Controller		1	
	19	Battery Terminal		1	
	20	Trigger Sensor PCB		1	
8991022111		PCB Cover kit	E		
	17	Assembly Screws		4	0,3-0,5 Nm
	21	PCB Cover		1	
8991022511		Trigger Button (Variable) kit	F		
	17	Assembly Screws		4	0,3-0,5 Nm
	22	Trigger Button Cover		1	
	23	Trigger Spring		1	
	24	Magnet		1	
	25	Trigger Button		1	
8991022611		Housing kit	G		
	1	Assembly Screws		2	0,6-0,8Nm
	26	Housing		1	
	27	Assembly Clamps		2	
8991022911		Label kit (EU) for AROP-B & ARP-B	H		
	29	Type Label ARP-B		5	
	29	Type Label AROP-B		5	
		Label kit (North America) for AROP-B & ARP-B	H		
	29	Type Label ARP-B		5	

Mirka code	Item	Description	Kit	Quantity	Tightening torque
	29	Type Label AROP-B		5	
8991020111		Screw kit	I		
	1	Assembly Screws for housing		5	0,6-0,8 Nm
	5	Screws for ARP-B Motor		4	0,6-0,8 Nm
	7	Screws for AROP-B Motor		4	0,6-0,8 Nm
	16	Assembly Screws for Switch		2	0,2-0,3 Nm
	17	Assembly Screws		12	0,3-0,5 Nm

NOTE! Repairs done by non-authorized repairer will breach the Mirka warranty.

Electrical tools must be serviced by a qualified repair person and in accordance with national requirements.

Parts list – spareparts & accessories

Mirka code	Item	Description	Kit	Quantity	Tightening torque
	1	Assembly Screws for housing	G,I	5	0,6-0,8 Nm
8991010211	2	Cover for ARP-B		1	
8991060211	2	Cover for AROP-B		1	
	3	ARP-B Motor 30g Pad	A	1	
	4	AROP-B Motor 30g Pad Orbit 12.0 mm	B	1	
	5	Screws for ARP-B Motor	A,I	4	0,6-0,8 Nm
	6	Base Block for Arop Motor	B	1	
	7	Screws for AROP-B Motor	B,I	4	0,6-0,8 Nm
	8	Retaining Ring	B,C	1	
	9	Bearing	B,C	1	
	10	Belleville Washer	B,C	1	
	11	Retaining Ring	B,C	1	
	12	Spindle	B,C	1	
8294791311	13	Backing Pad		1	
	14	Holder	D	1	
	15	Switch	D	1	
	16	Assembly Screws for Switch	D,I	2	0,2-0,3 Nm
	17	Assembly Screws	D,E,F,I	12	0,3-0,5 Nm
	18	Speed Controller	D	1	
	19	Battery Terminal	D	1	
	20	Trigger Sensor PCB	D	1	
	21	PCB Cover	E	1	
	22	Trigger Button Cover	F	1	
	23	Trigger Spring	F	1	
	24	Magnet	F	1	
	25	Trigger Button	F	1	
	26	Housing	G	1	
8991012711	27	Assembly Clamps	G	2	
8991012811	28	Soft Ring		1	
	29	Type Label ARP-B	H	1	
	29	Type Label AROP-B	H	1	
8993008013	30	Pad Wrench		1	
8991112211	31	Power Cord 2.0 m EU		1	
8991112311	31	Power Cord 2.0 m US		1	
8991112411	31	Power Cord 2.0 m UK		1	
8991112611	31	Power Cord 2.0 m CN		1	
8991112711	31	Power Cord 2.0 m ANZ		1	
8991123011	32	Battery Charger		1	
8991123011US	32	Battery Charger (North America)		1	
8991122211	33	Mirka Intelligent Battery BPA 10825 10.8V 2.5Ah		1	
8991122311	33	Mirka Intelligent Battery BPA 10850 10.8V 5.0Ah		1	

NOTE! Repairs done by non-authorized repairer will breach the Mirka warranty.

Electrical tools must be serviced by a qualified repair person and in accordance with national requirements.

إقرار المطابقة

Mirka Ltd, 66850 Jeppo, Finland				
<p>تقر على مسؤوليتنا الفردية بأن منتجات Mirka® (راجع أدناه جدول "البيانات الفنية" للطراز المحدد) التي يتعلق بها هذا الإقرار مطابقة للمعايير أو المستندات المعيارية الأخرى التالية: تمتثل للمعيار EN 55014-1:2015 و EN 62841-1:2010 و EN 60745-1:2009/A11:2010 و EN 60745-2-3:2011/A13:2015 و EN 62841-2-4:2014 و EN 62841-1:2017 و EN 55014-1:2015 و EN 2:2015 و EN 61000-3-2:2014 و EN 61000-3-3:2013 و EN 61000-3-2:2014 و EN 61000-3-3:2013 و EN 300 328 V2.2.2 و EN 301 489-1 V2.1.1 و EN 301 489-1 V3.1.1 و EN IEC 63000:2018 وفقاً للوائح رقم EC/2006/42 و EU/2014/53 و EU/2011/65 يمثل شاحن البطارية للمعايير والتوجيهات التالية: EN 60335-2-2 و EN 60335-1:2012/A2:2019 و EN 60335-2-2 و EN 60335-1:2012/A2:2019 و EN 55014-1:2017 و EN 62233:2008 و 29:2004/A11:2018 و EN IEC 63000:2018 و EN 61000-3-3:2013 و EN 61000-3-2:2014 و EN 55014-2:2015 و EN 61000-3-3:2013 و EN 61000-3-2:2014 و EN 61000-3-3:2013 و EN 61000-3-2:2014 و EN 55014-1:2017 و EN 62233:2008 و 29:2004/A11:2018 وفقاً للائحة رقم EU/2014/35 و EU/2014/30 و EU/2011/65 و EU/2015/863 و EU/2012/19.</p>				
المنتجات: AROP-B 312NV *ARP-B 300NV & Mirka *Mirka				
	<p>المُصنِّع / المُوَرِّد: Mirka Ltd Jeppo, Finland 66850 هاتف: +358 20 760 2111 فاكس: +358 20 760 2290 www.mirka.com</p>			<p>Jeppo 08.10.2021 مكان وتاريخ الإصدار</p>

الإرشادات الأصلية. تحتفظ الشركة بحقها في إجراء تغييرات على هذا الدليل دون إشعار مسبق.

مهم

اقرأ إرشادات السلامة والتشغيل هذه بعناية قبل تركيب هذه الماكينة أو تشغيلها أو صيانتها. احتفظ بهذه الإرشادات في مكان آمن يُسهل الوصول إليه. اطلع على اللوائح المحلية والخاصة بالولاية وامتثل لها.

أدوات السلامة الشخصية المطلوبة



ارتد
قناع الوجه



ارتد
قفازات السلامة



ارتد
واقبات الأذن



ارتد
نظارات السلامة



اقرأ
دليل المشغل

الرموز

تمتثل الماكينة لمعايير الاتحاد الأوروبي ذات الصلة	
تمتثل الماكينة لمعايير المملكة المتحدة ذات الصلة	
تمتثل الماكينة لمتطلبات توجيه تقييد استخدام المواد الخطرة (RoHS) الصيني	
تمتثل الماكينة لمتطلبات وسم الامتثال التنظيمي (RCM) المعتمد في أستراليا ونيوزيلندا	
ممتثل لمتطلبات مطابقة المعايير الصربية	

تحذير: يشير التحذير إلى الموقف الخطر المحتمل الذي قد يؤدي إلى الوفاة أو الإصابة الخطيرة و/أو الإضرار بالممتلكات.
تنبيه: موقف خطر محتمل قد يؤدي إلى إصابة طفيفة أو متوسطة و/أو ضرر بالممتلكات.



تحذيرات السلامة العامة بشأن استخدام الماكينة الكهربائية



تحذير اقرأ كل تحذيرات السلامة وإرشاداتها. قد يؤدي عدم اتباع التحذيرات وإرشاداتها إلى التعرض لصدمة كهربائية و/أو حرق و/أو إصابة خطيرة. احتفظ بحافة التحذيرات والإرشادات للرجوع إليها في المستقبل. يُشير المصطلح "ماكينة كهربائية" في التحذيرات إلى ماكينة كهربائية تعمل بتيار كهربائي من مأخذ تيار كهربائي (كابل طاقة) أو تعمل بتيار كهربائي من بطارية (من دون كابل طاقة).



1. سلامة منطقة العمل

- أبق بيئة العمل نظيفة ومضاءة جيداً. يسهل وقوع الحوادث في المناطق غير المنظمة أو المظلمة.
- لا تُشغل الميخات الكهربائية في أجواء انفجارية، مثل في حال وجود الغبار أو السوائل أو الغازات القابلة للاشتعال. ينتج عن المعدات الكهربائية شرارات قد تتسبب في إشعال الوقود أو الأذخنة.
- قم بإبعاد الأطفال والأشخاص المتواجدين من منطقة العمل أثناء تشغيل الماكينة الكهربائية. الأمور التي تشتت انتباهك قد تتسبب في فقدانك التحكم. السلامة الكهربائية

- يجب أن تكون قوايس الأدوات الكهربائية متوافقة مع مأخذ التيار الكهربائي. ويُحظر تعديل القابض بأية طريقة. كما يُحظر استخدام أي قوايس مهينيات مع أدوات كهربائية مורضة (تَم تاريضها). ستحدّ القوايس غير المُعَمَّلة والمأخذ المطابقة من خطر حدوث الصدمات الكهربائية.
- تجنب ملامسة الجسم للأسطح المورضة أو التي تم تآريضها، مثل الأنابيب والرادياتيرات والمودقات والثلاجات. يزيد خطر تعرّضك لصدمة كهربائية إذا كان جسمك ملامساً للأرض أو ملامساً لأداة أو سطح مؤرّض.
- تجنب تعريض الماكينة الكهربائية للمطر أو البلل. سيؤدي دخول الماء في الماكينة الكهربائية إلى زيادة خطر حدوث صدمة كهربائية.
- لا تنس استخدام كابل الطاقة. تجنب نهائياً استخدام كابل الطاقة لحمل الماكينة الكهربائية أو سحبها أو فصلها عن التيار الكهربائي. أبق كابل الطاقة بعيداً عن الحرارة والزيت والحواف الحادة والأجزاء المتحركة. تزيد كبلات الطاقة التالفة أو المتشابكة من خطر التعرض لصدمة كهربائية.
- عند تشغيل الماكينة الكهربائية في الخارج، استخدم كابل تمديد مناسباً للاستخدام في الخارج. يحذ استخدام كابل طاقة مناسب من خطر التعرض لصدمة كهربائية.
- إذا كان لا بد من تشغيل الماكينة الكهربائية في مكان رطب، فاستخدم مصدر تيار كهربائي مزود بقاطع دائرة يعمل بالتيار المتبقي (RCD). يحذ استخدام قاطع دائرة يعمل بالتيار المتبقي من خطر التعرض لصدمة كهربائية.

3. السلامة الشخصية

- ابق متيقظاً، وانتبه لما تقطعه واستخدم الحس السليم عند تشغيل أي أداة كهربائية. لا تستخدم أي أداة كهربائية عندما تكون متعباً أو تحت تأثير المخدرات أو الكحول أو الأدوية. قد تؤدي عدم الانتباه في أي لحظة في أثناء تشغيل الماكينة الكهربائية إلى التعرض لإصابات شخصية خطيرة.
- استخدم معدات الوقائية الشخصية. احرص دائماً على ارتداء واقى العينين. ستعمل معدات الوقائية مثل قناع الغبار أو حذاء الأمان المضاد للانزلاق أو الخوذة الصلبة أو أدوات حماية السمع المستخدمة في الظروف ذات الصلة على الحد من الإصابات الشخصية.
- احرص على منع بدء التشغيل غير المقصود. تأكد من أن المفتاح في وضع إيقاف التشغيل قبل التوصيل بمصدر التيار الكهربائي و/أو حزمة البطاريات أو التقاط الماكينة أو حملها. يؤدي حمل الماكينة الكهربائية مع وضع إصبعك على المفتاح، أو توصيلها بالتيار الكهربائي عندما يكون المفتاح في وضع التشغيل، إلى وقوع الحوادث.
- أزل أي مفتاح ضبط أو مفتاح ربط قبل تشغيل الأداة الكهربائية. قد ينجم عن أي مفتاح أو مفتاح ربط يتربك متصلاً بأي جزء دوار من الأداة الكهربائية إصابة شخصية.
- لا تتجاوز ذلك. حافظ على ثبات قدمك وتوازنك بشكل صحيح طوال الوقت. يمكنك ذلك من التحكم في الماكينة الكهربائية بشكل أفضل في الحالات غير المتوقعة.
- ارتد ملابس ملائمة. لا ترتد ملابس أو قطع خلني متدلية. ابق شئرك وملابسك وقفازيك بعيداً عن الأجزاء المتحركة. وذلك حيث يمكن أن تشبك الملابس أو قطع الخلني المتدلية أو الشعر الطويل بالأجزاء المتحركة.
- في حال كانت هناك أجهزة مرتبة لتوصيل أدوات شطف الغبار وجمعه، تأكد من توصيل هذه الأجهزة والأدوات بشكل سليم. يمكن أن يحذ استخدام أدوات تجميع الغبار من الأخطار ذات الصلة بالغبار.
- لا تدع الاعتقاد المكتسب من الاستخدام المتكرر للماكينة يجعلك متساهلاً وتتجاهل مبادئ سلامة استخدام الماكينة. قد يتسبب أي تصرف صادر بدون مبالاة في التعرض لإصابة خطيرة في غضون جزء من الثانية.

4. استخدام الماكينة الكهربائية والاعتناء بها

- لا تعرض الماكينة للحمل الزائد. استخدم الماكينة الكهربائية المناسبة لعملك. سيؤدي استخدام الماكينة الكهربائية الصحيحة إلى إنجاز المهام بشكل أفضل وأكثر أماناً بالمعدل التي صُممت له.
- لا تستخدم الماكينة الكهربائية إذا كان مفتاح التشغيل وإيقاف التشغيل لا يعمل. تُعد أي ماكينة كهربائية لا يمكن التحكم فيها من خلال المفتاح خطرة ويجب إصلاحها.
- افضل قاييس الأداة الكهربائية من مصدر التيار الكهربائي و/أو حزمة البطاريات من الأداة الكهربائية قبل إجراء أي عمليات ضبط للأداة الكهربائية، أو تغيير ملحقاتها، أو تخزينها. حيث تحدّ إجراءات السلامة الوقائية هذه من خطر تشغيل الماكينة عن طريق الخطأ.
- قم بتخزين الماكينة الكهربائية في وضع قيد إيقاف التشغيل بعيداً عن متناول الأطفال ولا تسمح لأي شخص، لا يعرف كيفية تشغيلها أو ليس ملماً بهذه الإرشادات، بتشغيل الماكينة. تُشكّل الماكينة الكهربائية خطورة إذا استخدمها مستخدمون غير مُدرّبين.
- قم بصيانة الماكينة الكهربائية. تحقق من عدم وجود أي خلل في المحاداة، أو أي التصاق في الأجزاء المتحركة، أو أي كسر في الأجزاء، أو أي حالة خلل أخرى قد تؤثر في تشغيل الماكينة الكهربائية. إذا كانت الماكينة الكهربائية تالفة، فيجب إصلاحها قبل استخدامها. تنتج حوادث كثيرة بسبب الصيانة السيئة للماكينة الكهربائية.
- حافظ على أدوات القطع حادة ونظيفة. يقل احتمال التصاق أدوات القطع التي تتم صيانتها بشكل صحيح وتكون ذات حواف قطع حادة، كما يسهل التحكم فيها.
- استخدم هذه الماكينة الكهربائية والملحقات وقطع الأدوات وما إلى ذلك وفق هذه الإرشادات، مع مراعاة ظروف العمل والعمل المراد القيام به. قد يؤدي استخدام هذه الماكينة الكهربائية في عمليات مختلفة عن تلك المصممة لها إلى التعرض لحالات خطيرة.

- h. حافظ على المقابض وأسطح الإمساك بالماكينة جافة ونظيفة وتأكد من خلوها من الزيوت والشحوم. لا تساعد المقابض وأسطح الإمساك الزلقة بإمساك الماكينة على نحو آمن والتحكم فيها في المواقف غير المتوقعة.
5. **الصيانة**
- a. اطلب صيانة الماكينة الكهربائية من قبل فني إصلاح معتمد باستخدام قطع الغيار المتطابقة فقط. سيضمن ذلك الحفاظ على سلامة الماكينة الكهربائية.
6. استخدام أداة البطارية ورعايتها
- a. لا تقم بإعادة الشحن إلا باستخدام الشاحن المحدد من قبل الشركة المصنعة. فالشاحن الذي يناسب حزمة بطاريات من نوع ما فقط قد يؤدي إلى نشوب حريق في حال استخدامه مع حزمة بطاريات من نوع آخر.
- b. استخدم الأدوات الكهربائية فقط مع حزم البطاريات المعدة لها خصيصاً. فقد يؤدي استخدام حزم بطاريات أخرى إلى وقوع إصابة أو نشوب حريق.
- c. في حال عدم استخدام لحزمة البطاريات، احتفظ بها بعيداً عن الأجسام المعدنية الأخرى، مثل مشابك الورق والنقود المعدنية والمفاتيح والمسامير والبراغي وغيرها من الأجسام المعدنية الصغيرة، التي يمكنها توصيل طرف باخر. قد ينتج عن حدوث دائرة قصر بين أطراف البطارية الإصابة بحروق أو اندلاع النيران.
- d. في بعض الظروف غير الطبيعية، قد تخرج مادة سائلة من البطارية؛ فتتجب ملامستها. وفي حالة ملامستها عن طريق الخطأ، اغسلها بالماء. إذا وصل السائل للعينين، فبادر بالمصوصل على مساعدة طبية. قد تتسبب المادة السائلة التي تخرج من البطارية في حدوث تهيج أو حروق.

برجاء القراءة والامتثال لما يلي:

- اللوائح العامة للصحى والسلامة المهنية، الجزء 1910، مدونة الصحى والسلامة المهنية 2206 (OSHA)، متاحة من: Superintendent of Documents; Government Printing Office; Washington DC 20402
- اللوائح المحلية والخاصة بالدولة

قواعد السلامة الخاصة بحزمة البطاريات والشاحن

- إرشادات السلامة والتشغيل المهمة لكل من البطارية والشاحن. قبل استخدام الشاحن، اقرأ جميع الإرشادات والتحذيرات الموجودة على الشاحن وعلبة البطارية والأداة.
- إذا تشقق غلاف حزمة البطاريات أو تعرض للتلثف، فلا تدخلها في الشاحن. فثمة خطر التعرض لصدمة كهربائية أو صعق كهربائي.
- لا تسمح بدخول أي سائل في الشاحن. فقد يتسبب هذا في حدوث صدمة كهربائية.
- لم يتم تصميم هذا الشاحن لأي استخدامات أخرى غير شحن البطاريات القابلة لإعادة الشحن.
- لا تضع أي شيء فوق الشاحن أو بالقرب من أي مصدر حراري، ولا تضع الشاحن فوق سطح ناعم، فقد يتسبب في حرارة داخلية مفرطة.
- تأكد من وضع السلك في مكان بعيد لتجنب المشي عليه أو التعثر فيه، وإلا فسوف يتعرض للتلثف أو الشد.
- لا تستخدم الشاحن إذا تعرض لضربة قوية أو تعرض للسقوط أو تلف بأي طريقة أخرى.
- لا تقم بتخزين أو استخدام الماكينة والبطارية في أماكن قد تصل درجة الحرارة فيها أو تتجاوز 50 درجة مئوية (122 درجة فهرنهايت).
- تم تصميم هذا الشاحن ليعمل بالبطاقة الكهربائية القياسية المتوفرة بالمنازل (100-240 فولت تيار متردد). لا تحاول استخدامه في أي جهد كهربائي آخر.

تحذيرات السلامة الإضافية

- تأكد دائماً من أن القطعة المراد صنفرتها مثبتة بإحكام.
- قم دائماً بإزالة البطارية أثناء أي نقل للماكينة.
- لا تستخدم بالسرعة الحرة دون اتخاذ الاحتياطات اللازمة لحماية الأشياء والأشخاص المحيطين وذلك في حال تطلب الأمر أن يكون الكاشط أو بطانة الدعم في وضع مرتخاً للماكينة.
- اقرأ كافة التعليمات قبل استخدام هذه الماكينة. يجب تدريب كل المشغلين تدريباً كاملاً على استخدام هذه الماكينة بطريقة آمنة وملائمة.
- يجب إجراء كافة أعمال الصيانة بواسطة الموظفين المدربين على ذلك. لإجراء الصيانة، اتصل بأي مركز خدمة معتمد تابع لشركة Mirka.
- إذا تبين أن هناك عطل بالماكينة، فقم بإيقافها على الفور ورتب لصيانتها وإصلاحها.
- افصل الماكينة عن مصدر التيار الكهربائي دائماً قبل تغيير الكاشط.
- يجب على الإطلاق عدم حمل الماكينة أو تخزينها أو تركها بدون رقابة أثناء توصيلها بمصدر طاقة كهربائية.
- أبق يدك بعيدتين عن البطانة الدوارة أثناء الاستخدام.
- ارتد دائماً معدات الحماية الشخصية المطلوبة وفق تعليمات المصنوع والمعايير المحلية/الوطنية أثناء استعمال هذه الماكينة.
- اقرأ صحيفة بيانات سلامة المواد (MSDS) الخاصة بسطح العمل.
- إذا شعرت بتعب في يدك/رسغك، فتوقف عن العمل واتمس العناية الطبية. قد ينتج عن العمل والحركة المتكررين والتعرض الزائد والمتكرر للاهتزازات إصابة اليد والرسغ والذراع.

معلومات إضافية خاصة بالبطارية والشاحن

- لا تحاول مطلقاً فتح حزمة البطاريات لأي سبب. إذا تشقق الإطار الخارجي البلاستيكي لحزمة البطاريات أو تحطم، فتوقف على الفور عن استخدام البطارية ولا تقم بإعادة شحنها.

⚠ تحذيرات السلامة العامة لعمليات التلميع

- تم تصميم هذه الماكينة الكهربائية للاستخدام كماكينة تلميع. اقرأ جميع تحذيرات وتعليمات وتوضيحات ومواصفات الأمان الواردة مع هذه الماكينة الكهربائية. قد يؤدي الإخفاق في اتباع جميع التعليمات التالية إلى التعرض لصدمة كهربائية أو نشوب حريق و/أو التعرض لإصابة خطيرة.
- **يُوصى بعدم إجراء عمليات مثل التلميع أو الصفر أو التنظيف بالفرش السلكية أو التقطع باستخدام هذه الماكينة الكهربائية.** فقد يؤدي إجراء العمليات التي لم يتم تصميم هذه الماكينة الكهربائية لها في وقوع مخاطر وحدوث إصابات شخصية.
- لا تقم بتحويل هذه الماكينة الكهربائية لإداء مهام لم يتم تصميمها وتخصيصها لها من قبل الشركة المصنعة. فقد ينجم عن هذا التحويل فقدان السيطرة والتعرض لإصابات جسدية خطيرة.
- لا تستخدم ملحقات غير مصممة خصيصاً لهذه الماكينة وغير موصى بها من قبل الشركة المصنعة لها. نظراً لعدم ضمان التشغيل الآمن من الملحقات التي قد يتم توصيلها بماكينتك الكهربائية.
- يجب على الأقل أن تتساوى السرعة المقدره للملحقات مع الحد الأقصى للسرعة المصنفة والموضحة على الماكينة الكهربائية. فالملحقات التي تدور بسرعة أكبر من سرعتها المقررة قد تتحطم وتنتظير منفصلة عن بعضها البعض.
- يجب أن يكون الفطر الخارجي وسُمك الملحق في حدود تصنيف قدرة الماكينة الكهربائية. فالملحقات ذات الأحجام غير المناسبة لا يمكن تقادي أخطارها أو السيطرة عليها بشكل ملائم.
- يجب أن تتناسب أبعاد الملحقات مع أبعاد أجهزة التثبيت الموجودة بالماكينة الكهربائية. فالملحقات التي لا تلائم مكونات التثبيت بالماكينة الكهربائية تفقد توازنها أثناء الاستخدام، وتتهتز بدرجة كبيرة للغاية، وقد تتسبب في فقدان السيطرة على الماكينة.
- لا تستخدم ملحقات ثقالة. قبل كل استخدام، قم بفحص الملحقات مثل أقراص الكشط للتأكد من خلوها من الصدأ والمواد الكاشطة. وبطانات الدعم للتأكد من خلوها من الصدأ وأن التمزقات أو البلى الزائد، والفرش السلكية للتأكد من خلوها من السلوك المفككة أو المتصدعة. قم بفحص الماكينة الكهربائية في حالة سقوطها أو سقوط أي من ملحقاتها والتأكد من عدم وجود أي تلفيات أو استبدال الملحقات غير التالفة بالملحق التالفة. بعد فحص الملحق وتركيبه، نتج جانباً أنت ومن حولك بعيداً عن مستوى الملحقات الوارده و قم بتشغيل الماكينة الكهربائية بأقصى سرعة بلا حامل لمدة دقيقة واحدة. فعادة ما تنفصل الملحقات التالفة عن الماكينة أثناء إجراء هذا الاختبار.
- ارتد معدات الوقاية الشخصية. فبإناء على نوعي الاستعمال، استعمل واقي الوجه أو نظارات الوقاية أو نظارات السلامة. وإذا أمكن، قم بارتداء القناع الواقي من الغبار وواقبات السمع والقفازات ومريلة للورشة التي تستطيع صد شظايا مواد الكشط أو قطع العمل الصغيرة. كما يجب أن يكون واقي العينين قادراً على صد قطع العنامل المتطايرة الناجمة عن إجراء العمليات المختلفة ويجب أن يكون القناع الواقي من الغبار أو الكمامة قادرة على ترشيح الجزيئات الناجمة عن العمليات التي تقوم بإجرائها. كما قد يؤدي التعرض لضوءاء عالية الكثافة لفترات طويلة إلى فقدان السمع.
- ابق من حولك على بعد مسافة آمنة من منطقة العمل. يجب على أي شخص يدخل منطقة العمل ارتداء معدات الوقاية الشخصية. قد تتطاير شظايا من قطعة العمل أو الملحقات المكسرة وتسبب إصابات خارج منطقة العمل المباشرة.
- ضع السلك بعيداً بشكل واضح عن الملحقات الدوارة. قد يؤدي فقد السيطرة على الماكينة إلى قطع السلك أو تمزقه، ومن الممكن سحب يدك أو ذراعك إلى الملحق الدوار.
- لا تقم بوضع الأداة الكهربائية لأسفل حتى يتوقف الملحق بالكامل. قد يلامس الملحق الدوار السطح ويسحب الماكينة الكهربائية خارج سيطرتك.
- لا تقم بتشغيل الماكينة الكهربائية أثناء حملك لها. فقد يؤدي التلامس العرضي بالملحق الدوار إلى شق ملابسك وسحب الملحق إلى جسدك.
- قم بتنظيف فتحات تهوية الماكينة الكهربائية بصورة منتظمة. ستسحب مروحة المحرك الغبار إلى عليه المحرك، وقد يسبب التراكم المفرط لمسحوق المعادن مخاطر كهربائية.
- لا تقم بتشغيل الماكينة الكهربائية بالقرب من المواد القابلة للاشتعال. فالشرارات المتطايرة قد تشعل هذه المواد.
- لا تستخدم الملحقات التي تتطلب سوائل تبريد. قد يؤدي استخدام الماء أو المبردات السائلة الأخرى إلى التعرض لصدمة كهربائية.

ملاحظة لا ينطبق التحذير المذكور أعلاه على الأدوات الكهربائية المصممة خصيصاً للاستخدام مع نظام سائل.

⚠ تتعلق إرشادات السلامة الأخرى بجميع العمليات

ردة الفعل المعاكسة المفاجئة والتحذيرات ذات الصلة

- يُفقد برده الفعل المعاكسة المفاجئة ردة الفعل المفاجئة للجلجة الدوارة أو بطانة الدعم أو الفرشاة أو أي ملحق من الملحقات الأخرى التي تتعرض للانضغاط أو التمزق. فيسبب الضغط أو التمزق التوقف المفاجئ السريع للملحق الدوار والذي يؤدي بدوره إلى تحريك الماكينة الكهربائية خارج السيطرة في عكس اتجاه دوران الملحق عند نقطة الاتصال.
 - فعلى سبيل المثال، إذا تمزق قرص الكشط أو تم الضغط عليه بواسطة قطعة العمل، فإن حافة القرص المتصلة مع نقطة الضغط قد تثقب سطح المادة في هذا الموضع مما يتسبب في اندفاع القرص نحو الخارج أو انفصاله. وقد تتطاير العجلة في اتجاه المشغل أو بعيداً عنه حسب اتجاه حركة العجلة عند نقطة الانضغاط. وقد تنكسر أقراص التلميع أيضاً في ظل هذه الظروف.
 - وعادة ما تكون ردة الفعل المعاكسة المفاجئة ناتجة عن سوء استخدام الماكينة الكهربائية و/ أو عدم ملاءمة إجراءات تشغيلها وظروف تشغيلها، ولا شك أن هذا كله يمكن تفاديته من خلال اتخاذ الاحتياطات المناسبة على النحو المبين أدناه.
- a. **أحكم قبضتك دوماً على الماكينة الكهربائية مع مراعاة وضعية جسمك وذراعك على نحو ميّك من التصدي لردة الفعل المعاكسة المفاجئة.** استخدم دائماً مقيضاً مساعداً، إن وجد، وذلك للحصول على أقصى قدر من السيطرة على ردة الفعل المعاكسة المفاجئة أو ردة فعل عزم الدوران أثناء بدء التشغيل. يمكن للشغل السيطرة على قوة ردة الفعل المعاكسة المفاجئة أو رد فعل عزم الدوران عند اتخاذ الاحتياطات المناسبة.
 - b. **لا تضع يدك بالقرب من الملحق الدوار.** قد يحدث للملحق ردة فعل معاكسة مفاجئة على يدك.
 - c. **لا تجعل جسدك في المنطقة التي ستتحرك فيها الماكينة الكهربائية في حال حدوث ردة فعل معاكسة مفاجئة.** فسوف تدفع ردة الفعل المعاكسة المفاجئة الماكينة في الاتجاه المعاكس لحركة العجلة عند نقطة التمزق.
 - d. **توخ الحذر عند العمل على الزوايا والحواف الحادة وغير ذلك وتجنب ارتداد الملحق أو تمزقه.** فتميل الزوايا أو الحواف الحادة أو الارتداد إلى التسبب في تطويل الملحق الدوار وفقدان السيطرة أو إحداث ردة فعل معاكسة مفاجئة.

e. لا تقم بتركيب شفرة منشار تحت الخشب السلسلي أو شفرة المنشار المسنن. فهذه الشفرات تسبب ردة فعل معاكسة مفاجئة بشكل متكرر وتتسبب في فقدان السيطرة.

إرشادات السلامة الإضافية لعمليات التلميع

تحذيرات السلامة الخاصة لعمليات التلميع
لا تدع أي جزء حر الحركة في قننوسه التلميع أو خطوط ربطها يدور بشكل حر. قم بلف خطوط التثبيت حرة الحركة أو بتقصيرها، فيمكن لخيوط التثبيت حرة الحركة والدوارة التشابك مع أصابعك أو التمزق جراء التعلق بقطعة العمل.

البيانات الفنية

ARP-B 312NV	ARP-B 300NV	Mirka®
10.8 فولت تيار مستمر	10.8 فولت تيار مستمر	الجهد الكهربائي
4000 - 7000 دورة في الدقيقة	1500 - 2200 دورة في الدقيقة	السرعة
12 مم	0 مم	المدار
Ø 77 مم	Ø 77 مم	حجم بطانة الدعم
0.89 كجم	0.87 كجم	الوزن (شاملاً البطارية)

Mirka BCA 108	شاحن البطارية
100 - 240 فولت تيار متناوب ، 50-60هرتز	الدخل
> 50 دقيق (2.5 أمبير/الساعة)	وقت الشحن
> 100 دقيق (5.0 أمبير/الساعة)	نطاق درجة حرارة التخزين
20- درجة مئوية - 80 درجة مئوية (-4 درجة فهرنهايت - 176 درجة فهرنهايت)	درجة حرارة الشحن
4 درجة مئوية - 40 درجة مئوية (39 درجة فهرنهايت - 104 درجة فهرنهايت)	الأبعاد
191 x 102 x 86 مم	الوزن
0.66 كجم	درجة الحماية
2	

Mirka BPA 10850	Mirka BPA 10825	حزمة البطاريات
قابلة لإعادة الشحن	قابلة لإعادة الشحن	النوع
ليثيوم-أيون 23-19/65 INR	ليثيوم-أيون 25-19/65 INR	الجهد الكهربائي للبطارية
10.8 فولت تيار مستمر	10.8 فولت تيار مستمر	السعة
5.0 أمبير/الساعة / 54.0 وات/ساعة	2.5 أمبير/الساعة / 27.0 وات/ساعة	الوزن
0.38 كجم	0.18 كجم	بطارية نكبة
نعم	نعم	

معلومات الضجيج والاهتزاز

القيم التي تم قياسها محددة وفقاً للمعيار EN 62841.

ARP-B 312NV	ARP-B 300NV	Cordless
60 ديسيبل (A)	57 ديسيبل (A)	مستوى ضغط الصوت (pA)
71 ديسيبل (A)	68 ديسيبل (A)	مستوى طاقة الصوت (WA)
3.0 ديسيبل (A)	3.0 ديسيبل (A)	قياس الصوت مع عدم التأكد K
4.3 الثانية المربعة	1.8 الثانية المربعة	قيمة انبعاث الاهتزاز في الساعة *
1.5 الثانية المربعة	1.5 الثانية المربعة	مقدار التشوش في قياس (K) انبعاث الاهتزاز *

المواصفات عرضة للتغير دون سابق إخطار. قد تتباين مجموعات الطراز بين الأسواق.

* لإظهار ظروف العمل العادية لماكينتا الصنغرة، فقد تم تغيير ظروف التشغيل عن الوضع القياسي على النحو التالي: حجم حبيبات الكاشط 5 ميكرومتر. كانت قوة التغذية 10 نيوتن.

* القيم المذكورة في الجدول مأخوذة من اختبارات معملية مطابقة للأكواد والمعايير المحددة وهي ليست كافية لتقييم المخاطر. والقيم المقاسة في مكان عمل بعينه قد تكون أعلى من القيم التي تم الإقرار بها. قيم التعرض الفعلية ومقدار الخطر أو الضرر الذي قد يصيب أي شخص تكون خاصة بكل موقف على حدة وتعتمد على البيئة المحيطة والطريقة التي يشغل بها الشخص الماكينة والمادة التي يتم العمل عليها وتصميم محطة العمل ووقت التعرض والحالة البدنية للمستخدم. لا تتحمل شركة Mirka المحدودة المسؤولية عن تبعات استخدام القيم المقر بها بدلاً من قيم التعرض الفعلية لأي تقييم مخاطر فردي.

يمكن الحصول على مزيد من المعلومات حول الصحة والسلامة المهنية من خلال الموقعين الإلكترونيين التاليين:

<https://osha.europa.eu/en> (أوروبا) أو <http://www.osha.gov> (الولايات المتحدة الأمريكية)

الاستخدام المناسب للماكينة

تم تصميم ماكينة التلميع هذه لتلميع جميع أنواع المواد، مثل: مواد الطلاء والمعادن والخشب والأحجار والبلاستيك وغيرها، باستخدام مادة تلميع مُصممة لهذا الغرض. يُحظر استخدام ماكينة التلميع هذه لأية أغراض أخرى غير تلك الأغراض المحددة دون استشارة المُصنِّع أو المورد المعتمد من قبل المُصنِّع. لا تستخدم بطانات الدعم التي تقل سرعته عن السرعة القصوى المصنفة كسرعة حرة للماكينة. يجب عدم إجراء أي عمل من أعمال الصيانة أو الإصلاح يتطلب فتح الغلبة الخارجية للموتور إلا عن طريق مركز خدمة معتمد.

البطارية والشاحن

- لا تكون حزمة البطاريات مشحونة بالكامل عند إخراجها من العلبة الكرتون. اقرأ أولاً إرشادات السلامة ثم اشحن بطارياتك وفقاً للإرشادات.
- للحصول على أقصى سعة شحن، يجب شحن البطارية في درجة حرارة تتراوح ما بين 18 درجة مئوية (64 درجة فهرنهايت) و24 درجة مئوية (75 درجة فهرنهايت). ولتجنب تلف حزمة البطاريات، لا تشحن حزمة البطاريات في مكان تقل درجة حرارته عن 0 درجة مئوية (32 درجة فهرنهايت) أو تزيد عن 40 درجة مئوية (104 درجة فهرنهايت).
- للحصول على أطول عمر ممكن للبطارية، نقترح عليك القيام بما يلي:
 - قم بتخزين بطارياتك وشحنها في منطقة باردة. درجات الحرارة التي تزيد أو تقل عن درجة حرارة الغرفة العادية من شأنها أن تقلل عمر البطارية.
 - لا تقم أبداً بتخزين البطارية وهي فارغة الشحن. أعد شحن البطارية على الفور بعد تفريغ شحنها.
 - تفقد جميع البطاريات شحنها تدريجياً. وكلما ارتفعت درجة الحرارة، فقدت البطارية شحنها بسرعة.
- إذا قمت بتخزين المعدة لفترات طويلة دون استخدام، فاعد شحن البطارية شهرياً. فهذا الإجراء من شأنه إطالة عمر البطارية.

إجراء الشحن

- قم بتوصيل سلك التيار الكهربائي بالشاحن، ثم وصل الشاحن في مقيس كهربائي قبل إدخال حزمة البطاريات. سيتم تشغيل جميع مؤشرات الشحن الضوئية الثلاثة لمدة ثابنتين ثم تنطفئ.
- أدخل حزمة البطاريات في الشاحن. سوف تبدأ المؤشرات الضوئية في الوميض في غضون 30 ثانية.
- أثناء عملية الشحن، ستشير مؤشرات الشحن الضوئية إلى حالة الشحن على النحو التالي:
 - ستومض مؤشرات الشحن الضوئية الثلاثة بالتتابع أثناء عملية الشحن.
 - وبعد شحن حزمة البطاريات بشكل كامل، ستظل مؤشرات الشحن الضوئية الثلاثة مضاءة باستمرار.
- ستستمر عملية الشحن حوالي 50 دقيقة بالنسبة لحزمة بطاريات BPA 10825 و100 دقيقة بالنسبة لحزمة بطاريات BPA 10850.

ملاحظة لا يشحن هذا الشاحن سوى بطارية Mirka 10.8 فولت.

ملاحظة قد يطول وقت الشحن بناء على درجة الحرارة المحيطة وحالة البطارية.

مؤشر LED الضوئي لشاحن 10.8 فولت

LED	3	2	1	Pre-charge (Trickle charge)	Charging...	Charging...	Charging finished	Over temperature	Battery failure
3									
2									
1									

Remain continuously on

Flashing

تشخيصات الشاحن

سيشير الشاحن إلى:

- الارتفاع الزائد في درجة حرارة حزمة البطاريات. عن طريق وميض جميع مؤشرات الشحن الضوئية الثلاثة. وفي هذه الحالة، يجب نزع البطارية وتركها لتبرد لمدة 15-30 دقيقة ثم إعادة إدخالها.
- حدوث طلع في البطارية أو الشاحن. سيومض مؤشران ضوئيان فقط من مؤشرات الشحن الضوئية. وفي هذه الحالة، يجب نزع البطارية وتركها لتبرد. ثم إعادة إدخال حزمة البطاريات في الشاحن. قد تكون البطارية أو الشاحن في حاجة للصيانة في حالة وميض مؤشرين ضوئيين.

كيفية التشغيل

- عند إخراج محتويات الماكينة من العبوة تأكد من أنها سليمة وكاملة ولم يلحق بها تلف أثناء النقل. لا تستخدم ماكينة تالفة مطلقاً.
- قبل الاستخدام، تأكد من أن بطانة الدعم مثبتة بشكل صحيح.
- قم بتربيب البطارية المشحونة بالكامل بماكينة الصغرة وتأكد من تثبيتها في مكانها بشكل صحيح عن طريق سماع طقطقة تثبيتها.

إرشادات التشغيل

- تم تصميم هذه الماكينة لتشغيلها كماكينة محمولة يدويًا. يمكن استخدام الماكينة في أي وضع.
 - اختر بطانة تلميع مناسبة تم تثبيتها بإحكام في مكان بطانة الدعم. تأكد من توسيط بطانة التلميع فوق بطانة الدعم.
 - يمكن الآن تنشيط/ تشغيل ماكينة التلميع وبدء العمل بالضغط على زناد التشغيل.
 - ستعمل ماكينة التلميع وستظل في وضع نشط طالما يتم الضغط على الزناد. بعد تحرير الزناد، ستوقف ماكينة التلميع ولكنها ستظل في وضع نشط لفترة قصيرة قبل إلغاء تنشيطها/ إيقاف تشغيلها تلقائيًا.
 - عندما تكون ماكينة التلميع في وضع نشط، سيضيئ مؤشر LED الضوئي الأيمن باللون الأخضر.
 - عند استخدام البطارية الذكية، ستومض جميع مؤشرات LED الضوئية الثلاثة باللون الأخضر لمدة ثلاث ثوان أثناء بدء التشغيل.
 - في الوضع النشط، يعرض مؤشر LED الضوئي الأيسر حالة البطارية:
- أخضر:** مستوى شحن البطارية جيد.
- وميض أخضر:** مستوى شحن البطارية أقل من 75%.
- وميض أخضر/أحمر:** مستوى شحن البطارية أقل من 50%.
- وميض أحمر:** مستوى شحن البطارية أو حالة البطارية (متوفر فقط في حالة استخدام البطارية الذكية) أقل من 25%.
- أحمر:** جهد البطارية منخفض للغاية ولا يمكنه تشغيل ماكينة التلميع.

- AROP-B: 4000 إلى 7000 دورة في الدقيقة.** • يمكن ضبط السرعة بداية من 4000 دورة في الدقيقة وحتى الحد الأقصى لعدد الدورات في الدقيقة وذلك عن طريق ضبط وضع الزناد. في الوضع النشط، يمكن ضبط الحد الأقصى لعدد الدورات في الدقيقة من خلال الضغط على الزر $\text{rpm}+$ أو $\text{rpm}-$. راجع الشكل 1.
- يمكن ضبط عدد الدورات في الدقيقة بالتدرج 4000 و 4500 و 5000 و 5500 و 6000 و 6500 و 7000 دورة في الدقيقة.
- ARP-B: 1500 إلى 2200 دورة في الدقيقة.** • يمكن ضبط السرعة بداية من 1500 دورة في الدقيقة وحتى الحد الأقصى لعدد الدورات في الدقيقة وذلك عن طريق ضبط وضع الزناد. في الوضع النشط، يمكن ضبط الحد الأقصى لعدد الدورات في الدقيقة من خلال الضغط على الزر $\text{rpm}+$ أو $\text{rpm}-$. راجع الشكل 1. يمكن ضبط عدد الدورات في الدقيقة بالتدرج 1500 و 1600 و 1700 و 1800 و 1900 و 2050 و 2200 دورة في الدقيقة.
- يمكن تثبيت عدد الدورات في الدقيقة لمنع حدوث أي تغيير فيها عن طريق الخطأ. انتظر إلى أن تخرج ماكينة الصغرة من الوضع النشط. اضغط على وقت واحد على الزر $\text{rpm}+$ أو $\text{rpm}-$ واستمر في الضغط عليهما ثم اسحب الزناد. إذا أردت إلغاء تثبيت المعدّة، كرر العملية نفسها. إذا تم الضغط على الزر $\text{rpm}+$ أو $\text{rpm}-$ في وضع تثبيت السرعة، فسويومض مؤشر LED الضوئي الأيمن باللون الأحمر مرتين ولن يحدث أي تغيير في السرعة.
 - عند التلميع، ضع الماكينة دائمًا على سطح العمل قبل تشغيلها. يجب رفع الماكينة دائمًا من على سطح العمل قبل إيقافها. سيؤدي هذا إلى تجنب إحداث تجويف في سطح العمل بسبب سرعة بطانة التلميع الزائدة.
 - عند الانتهاء من التلميع، أزل البطارية من ماكينة التلميع من خلال الضغط على كلا الزرين الجانبيين في نفس الوقت ثم أزل البطارية من الماكينة. اشحن البطارية.

Bluetooth

هذه الأداة مزودة بتقنية Bluetooth® منخفضة الطاقة حيث يمكن توصيل هذه الأداة بتطبيق يمكن من خلاله الوصول إلى الوظائف الإضافية التي توفرها الأداة. لمزيد من المعلومات حول وظائف التطبيق وعما إذا كان متاحًا في دولتك، انتقل إلى الموقع الإلكتروني www.mirka.com/mymirka

قم بتنشيط Bluetooth في Mirka® "Mirka" ARP-B 300NV & AROP-B 312NV على النحو التالي:

1. وصل البطارية بالأداة.
2. اضغط مع الاستمرار على الزر "rpm+" مع تنشيط الأداة في الوقت نفسه بالضغط على الزناد.
3. عندئذ سيومض مؤشر LED الضوئي الأوسط بالضوء الأخضر، للإشارة إلى أن وظيفة Bluetooth نشطة وجاهزة للاتصال.
4. سيضيئ مؤشر LED الضوئي الأوسط بالضوء الأخضر عندما تتصل الأداة بجهاز Bluetooth آخر.
5. سيصبح Bluetooth غير نشط عند إلغاء تنشيط/إيقاف تشغيل الأداة.

ملاحظة إذا كان التطبيق غير مثبت أو إذا لم يكن متاحًا في دولتك، فلن يتم تنشيط Bluetooth.

شعارات كلمة "Bluetooth" وعلامتها هي علامات تجارية مسجلة مملوكة لشركة Bluetooth SIG, Inc. وأي استخدام لهذه العلامات من قبل شركة Mirka Ltd يتم بموجب ترخيص. كما أن العلامات التجارية والأسماء التجارية الأخرى هي علامات وأسماء خاصة بمالكها.

الصيانة

أزل البطارية دائمًا قبل إجراء الصيانة!
لا تستخدم سوى قطع الغيار الأصلية من Mirka!



استبدال بطانة الدعم

1. امسك عمود الدوران بأصابعك.
2. لف بطانة الدعم في عكس اتجاه عقارب الساعة لإزالتها.
3. ركب بطانة الدعم الجديدة وثبتها جيدًا.

التنظيف

استخدم فرشاة ناعمة لإزالة أي غبار متراكم. ارتد نظارة واقية لحماية عينيك أثناء التنظيف.
إذا احتاج جسم الماكينة إلى التنظيف، فامسحها بقطعة قماش رطبة ناعمة. يمكن استخدام منظف معتدل.

تحذير: لا تستخدم أبدًا الكحول أو البنزين أو أي أداة تنظيف أخرى. لا تستخدم أي مواد كإبرية لتنظيف الأجزاء البلاستيكية.



تعليمات تنظيف الشاحن

يمكن إزالة الأوساخ والشحوم من الجزء الخارجي للشاحن باستخدام قطعة قماش أو فرشاة ناعمة غير معدنية. لا تستخدم الماء أو أي محاليل تنظيف.

المزيد من الصيانة



ينبغي أن تتم عمليات الصيانة بواسطة العاملين المدربين على ذلك. للحفاظ على سريان ضمان الماكينة ولضمان الأداء والأمان المثاليين للماكينة، يجب إجراء الصيانة من قبل أحد مراكز الصيانة المعتمدة التابعة لشركة Mirka. لتحديد موقع مركز الصيانة المعتمد التابع لشركة Mirka؛ اتصل بخدمة العملاء الخاصة بشركة Mirka أو بالبالغ التابع لشركة Mirka.

دليل استكشاف الأخطاء وإصلاحها

المشكلة	السبب المحتمل	الحل
عدم إضاءة مؤشر LED الضوئي الأيمن بماكينة التلميع عند الضغط على الزناد.	لم يتم تركيب حزمة البطاريات بماكينة التلميع بشكل صحيح. البطارية فارغة تمامًا.	أدخل البطارية بشكل صحيح. اشحن البطارية.
إضاءة مؤشر LED الضوئي الأيمن بماكينة التلميع باللون الأحمر وتباطؤ الحركة إلى 4000 دورة في الدقيقة (AROP-B 312NV) أو 1500 دورة في الدقيقة (ARP-B 300NV) والتوقف أثناء إجراء التلميع.	درجة حرارة ماكينة التلميع عالية للغاية. حمل ثقيل لفترة طويلة للغاية.	قلل الحمل على ماكينة التلميع لبعض الوقت وستبدأ الماكينة في استعادة سرعتها مرة أخرى.
إضاءة مؤشر LED الضوئي الأيمن بماكينة التلميع باللون الأحمر مع وجود انخفاض طفيف في عدد الدورات في الدقيقة.	حمل قصير الأجل ثقيل للغاية.	استخدم حمل أخف أو انتظر للحظات وسوف يتغير مؤشر LED الضوئي تلقائيًا إلى اللون الأخضر.
يومض مؤشر LED الضوئي الأيسر باللون الأحمر، وماكينة التلميع لا تعمل.	الجهد الكهربائي للبطارية منخفض للغاية.	اشحن البطارية.

المشكلة	السبب المُحتمل	الحل
يومض مؤشر LED الضوئي الأيسر في ماكينة التلميع باللون الأحمر بالرغم من اكتمال شحن البطارية.	فشل البطارية. يُرجى استخدام التطبيق لإجراء التشخيصات.	استبدال البطارية.

معلومات التخلص من المنتج

خطر

قدم الماكينات الكهربائية غير الصالحة للاستخدام مع إزالة سلك الطاقة منها.

امتثل للوائح الفطرية بشأن عملية التخلص من الماكينات ومواد التغليف والملحقات وإعادة تدويرها.

منطقة الاتحاد الأوروبي: يُحظر التخلص من الأدوات الكهربائية مع النفايات المنزلية. وفقًا للتوجيهات الأوروبية بشأن نفايات المعدات الكهربائية والإلكترونية وتنفيذها بموجب القانون الوطني، يجب جمع الأدوات الكهربائية التي وصلت إلى نهاية فترة خدمتها بصورة منفصلة وتقديمها إلى مرفق إعادة تدوير متوافق بيئيًا.

لمزيد من المعلومات حول لائحة تسجيل وتقييم وترخيص وتقييد المواد الكيميائية (REACH) وتوجيه تقييد استخدام المواد الخطرة (RoHS) والمسؤولية الاجتماعية لشركتنا، تفضل بزيارة الموقع الإلكتروني www.mirka.com





Декларация за съответствие

Mirka Ltd, 66850 Jeppo, Финландия

декларира на своя собствена отговорност, че продуктите Mirka® (изброени по-долу, вижте таблица „Технически данни“ за конкретния модел), за които се отнася настоящата декларация, съответстват на следните стандарти или други нормативни документи: EN 62841-1:2015, EN 60745-1:2009/A11:2010, EN 60745-2-3:2011/A13:2015, EN 62841-2-4:2014, EN 55014-1:2017, EN 55014-2:2015, EN 61000-3-2:2014, EN 61000-3-3:2013, EN 300 328 V2.2.2, EN 301 489-1 V2.1.1, EN 301 489-17 V3.1.1 и EN IEC 63000:2018 в съответствие с регламентите 2006/42/ЕО, 2014/53/ЕС, 2011/65/ЕС. Зарядното устройство за батерии е в съответствие със следните стандарти и директиви: EN 60335-1:2012/A2:2019, EN 60335-2-29:2004/A11:2018, EN 62233:2008, EN 55014-1:2017, EN 55014-2:2015, EN 61000-3-2:2014, EN 61000-3-3:2013 и EN IEC 63000:2018 в съответствие с регламенти 2014/35/ЕС, 2014/30/ЕС, 2011/65/ЕС, 2015/863/ЕС & 2012/19/ЕС.

Продукти: Mirka® ARP-B 300NV и Mirka® AROP-B 312NV

<p>Jeppo 08.10.2021 г. Място и дата на издаване</p>	 Фирма	 Stefan Sjöberg, Главен изпълнителен директор	<p>Производител/доставчик Mirka Ltd 66850 Jeppo, Финландия Тел. +358 20 760 2111 Факс +358 20 760 2290 www.mirka.com</p>	
---------------------------------------------------------	--------------------------------------------------------------------------------------------	-----------------------------------------------------------------------------------------------------------------------------------	-----------------------------------------------------------------------------------------------------------------------------------------------------	------------------------------------------------------------------------------------

Превод на оригиналните инструкции. Запазваме си правото да правим промени на това ръководство без предварително предупреждение.

Важно

Внимателно прочетете тези инструкции за безопасност и експлоатация, преди да монтирате, работите с или обслужвате този инструмент. Запазете тези инструкции на сигурно и лесно достъпно място. Прочетете и спазвайте националните и местните разпоредби.

Необходимите лични предпазни средства



Прочетете
Ръководството
за оператора



Носете предпазни
очила



Носете защита за
слуха







Носете предпазни
ръкавици



Носете маска
за лицето

Символи

	Съответства на приложимите стандарти на ЕС
	Съответства на приложимите стандарти на Обединеното кралство
	Съответства на изискването на RoHS на Китай
	Съответства на изискването на RCM на Австралия и Нова Зеландия
	Съответства на изискванията за съответствие на Сърбия



Предупреждение: Потенциално опасна ситуация, която може да доведе до смърт или сериозно нараняване и/или материални щети.

Внимание: Потенциално опасна ситуация, която може да доведе до минимално или средно нараняване и/или материални щети.



Общи предупреждения за безопасност за електрически инструменти



ПРЕДУПРЕЖДЕНИЕ Прочетете всички предупреждения за безопасност и всички инструкции. Неспазването на предупрежденията и инструкциите може да доведе до токов удар, пожар и/или сериозни наранявания.

Запазете всички предупреждения и инструкции за бъдещи справки. Терминът „електрически инструмент“ в предупрежденията се отнася до инструмент, захранван от електрическата мрежа посредством кабел, или захранван от акумулаторна батерия (безжичен).

1. **Безопасност на мястото на работа**
 - a. **Поддържайте мястото на работа чисто и добре осветено.** Претрупаните или тъмни места предразполагат към инциденти.
 - b. **Не използвайте електрически инструменти във взривоопасна обстановка, например при наличието на леснозапалими течности, газове или прах.** Електрическите инструменти създават искри, които може да възпламят праха или изпаренията.
 - c. **При работа с електрически инструмент, внимавайте наблизо да няма деца или други лица.** Разсейването може да Ви накара да загубите контрол.
2. **Електрическа безопасност**
 - a. **Щепселът на електрическия инструмент трябва да съответства на електрическия контакт. В никакъв случай не модифицирайте щепсела. Не използвайте адаптери със заземени електрически инструменти.** Немодифицираните щепсели и съответстващите контакти намаляват риска от токов удар.
 - b. **Избягвайте контакт на тялото със заземени повърхности като тръби, радиатори, печки и хладилници.** Рискът от токов удар се увеличава, ако тялото ви е заземено.
 - c. **Не излагайте електрическите инструменти на дъжд или влага.** Попадането на вода в електрическия инструмент увеличава риска от токов удар.
 - d. **Не насилвайте кабела. Не използвайте кабела за носене, теглене или изключване на електрическия инструмент. Дръжте кабела далеч от топлина, масла и горива, остри ръбове и движещи се части.** Повредените или оплетени кабели увеличават риска от токов удар.
 - e. **Когато използвате електрически инструмент навън, използвайте удължител, подходящ за външна употреба.** Употребата на удължител, подходящ за външна употреба, намалява риска от токов удар.
 - f. **Ако работата с електрически инструмент на влажно място е неизбежна, използвайте дефектнотокова защита (RCD).** Използването на RCD намалява риска от токов удар.
3. **Лична безопасност**
 - a. **Бъдете концентрирани, внимавайте какво правите и се осланяйте на здравия разум при работа с електрически инструмент. Не използвайте електрически инструмент, когато сте уморени или под въздействието на наркотици, алкохол или лекарства.** Само миг невнимание при работа с електрически инструмент може да доведе до сериозни наранявания.
 - b. **Използвайте лични предпазни средства. Винаги носете предпазни средства за очите.** Предпазно оборудване като маска, обувки срещу подхлъзване, каска и предпазители за ушите в съответните условия намаляват риска от наранявания.
 - c. **Предотвратете нежелано стартиране. Уверете се, че превключвателят е в изключено положение, преди да свържете към източника на захранване и/или комплекта батерии, както и преди да вземете или да носите инструмента.** Пренасянето на електрически инструменти с пръст върху превключвателя или включването на инструменти в контакта, когато превключвателят е във включено положение, лесно водят до инциденти.
 - d. **Махнете всякакви ключове или инструменти за настройка, преди да включите електрическия инструмент.** Ключ или друг инструмент, закачен за въртяща се част на електрическия инструмент, може да причини нараняване.
 - e. **Не се пресягайте. Винаги поддържайте стабилна опора и равновесие.** Това позволява по-добър контрол на електрическия инструмент в неочаквани ситуации.
 - f. **Облечете се подходящо. Не носете широки дрехи или висящи бижута. Пазете косата, дрехите и ръкавиците си от движещите се части.** Широките дрехи, бижутата или дългите коси могат да бъдат захванати от движещите се части.

- g. **Ако разполагате с устройства за включване на апарати за извличане и събиране на прах, уверете се, че са правилно свързани и ползвани.** Употребата на прахоулавящи устройства намалява риска от опасности, свързани с праха.
- h. **Не допускайте рутината, придобита при често използване на инструменти, да ви направи небдителни и да пренебрегнете принципите за безопасност на инструментите.** Едно невнимателно действие може да причини тежко нараняване за част от секундата.
4. **Употреба и грижа за електрическия инструмент**
- a. **Не претоварвайте електрическия инструмент. Използвайте подходящия за дейността ви електрически инструмент.** Подходящият електрически инструмент ще свърши работата по-добре и по-безопасно със скоростта, с която е проектиран да го прави.
- b. **Не използвайте електрическия инструмент, ако бутонът за включване и изключване не работи.** Всеки електрически инструмент, който не може да бъде управляван чрез бутона за включване и изключване, е опасен и трябва да се ремонтира.
- c. **Изключвайте щепсела от източника на захранване и/или вадете комплекта батерии от електрическия инструмент, преди да го регулирате, да смените консумативи или да прибирате електрическия инструмент за съхранение.** Тези превантивни мерки намаляват риска от случайно включване на електрическия инструмент.
- d. **Съхранявайте изключените електрически инструменти извън досега на деца и не позволявайте на хора, непознати с инструмента и настоящите инструкции, да го използват.** Електрическите инструменти в ръцете на необучени лица са опасни.
- e. **Поддържайте електрическите инструменти. Проверявайте за разцентриране или заклеждане на движещи се части, счупени части и всякакви други състояния, които могат да повлияят на работата на електрическия инструмент. В случай на повреда, ремонтирайте електрическия инструмент преди употреба.** Много инциденти се причиняват от лоша поддръжка на електрическите инструменти.
- f. **Поддържайте режещите инструменти остри и чисти.** Правилно поддържаните режещи инструменти с остри режещи ръбове по-рядко се заклеждат и по-лесно се контролират.
- g. **Употребявайте електрическия инструмент, аксесоарите, частите и т.н. в съответствие с настоящото упътване, като се съобразявате с условията за работа и неиното естество.** Употребата на електрически инструмент за дейности, различни от предвидените, може да доведе до опасна ситуация.
- h. **Поддържайте дръжките и повърхностите за хващане сухи, чисти и без масла и грес.** Хлъзгавите дръжки и повърхности за хващане не позволяват безопасно боравене и контрол на инструмента в неочаквани ситуации.
5. **Сервиз**
- a. **Уверете се, че сервизното обслужване на електрическия инструмент се осъществява от квалифицирано лице, и се използват само части, идентични с оригиналните.** Това ще поддържа безопасността на електрическия инструмент.
6. **Употреба и грижа за устройство с батерия**
- a. **Зареждайте само със зарядното устройство, препоръчано от производителя.** Зарядно устройство, което не е подходящо за типа батерия, може да предизвика опасност от пожар при употреба с различна батерия.
- b. **Използвайте електрическите инструменти само със специално определените батерии.** Използването на всякакви други батерии може да доведе до опасност от нараняване и пожар.
- c. **Когато батерията не се използва, я съхранявайте далеч от други метални предмети като кламери, монети, ключове, пирони, винтове или други метални предмети, които могат да окъсят изводите.** Окъсяването на изводите на батерията може да причини изгаряния или пожар.
- d. **При случаи на злоупотреба е възможно изтичането на течност от батерията; избягвайте контакт. Ако възникне контакт, промийте с вода. Ако течността попадне в очите, потърсете медицинска помощ.** Течност, изтекла от батерията, може да причини възпаление или изгаряния.

Моля, внимателно прочетете и спазвайте

- Общи промишлени наредби за здраве и безопасност на работното място, част 1910, OSHA 2206, налични от: Superintendent of Documents; Government Printing Office; Washington DC 20402
- Държавни и местни наредби

Правила за безопасност за батерията и зарядното устройство

- Важни инструкции за експлоатация и безопасност за Вашата батерия и зарядно устройство. Преди да използвате зарядното устройство, прочетете всички инструкции и предупреждения на зарядното устройство, батерията и инструмента.
- Ако корпусът на батерията е напукан или повреден, не я поставяйте в зарядното устройство. Съществува опасност от електрически удар.
- Не позволявайте в зарядното устройство да навлиза вода. Това може да доведе до токов удар.
- Това зарядно устройство не е предназначено за употреба, различна от зареждане на акумулаторни батерии.
- Не поставяйте предмети върху зарядното устройство, близо до източник на топлина и не поставяйте зарядното устройство върху мека повърхност, което може да доведе до прекомерна вътрешна топлина.
- Уверете се, че кабелът е разположен така, че върху него да не може да се стъпва, спъва или по друг начин да бъде подложен на повреда или удар.
- Не използвайте зарядното устройство, ако е било силно ударено, изпуснато или повредено по друг начин.
- Не съхранявайте и не използвайте инструмента и батерията на места, където температурата може да достигне или да надвиши 50 °C (122 °F).
- Зарядното устройство е предназначено да работи със стандартна битова електрическа енергия (100–240 VAC). Не се опитвайте да го използвате на друго напрежение.

Допълнителни предупреждения във връзка с безопасността

- Винаги се уверявайте, че детайлът, който ще се шлифова, е добре закрепен.
- Винаги вадете батерията по време на транспортиране на инструмента.
- Не позволявайте инструментът да работи на празен ход, без да предприемете превантивни мерки за предпазване на лицата или предметите в случай на изхвърчане на абразива или подложката.
- Прочетете всички инструкции, преди да използвате този инструмент. Всички оператори трябва да са напълно обучени в правилната и безопасна употреба на този инструмент.
- Всяко техническо обслужване трябва да се извършва от обучен персонал. За сервизно обслужване се свържете с оторизиран сервизен център на Mirka.
- Ако инструментът се повреди, незабавно прекратете работата с него и го предайте за сервизно обслужване и ремонт.
- Винаги изключвайте захранването преди смяна на абразива.
- Никога не носете, съхранявайте или оставете инструмента без наблюдение, ако е включен към захранване.
- Пазете ръцете си от въртящата се подложка по време на работа.
- Винаги носете необходимото лично предпазно оборудване в съответствие с инструкциите на производителя и местните/националните стандарти, когато използвате този инструмент.
- Прочетете спецификацията за безопасност на материалите (MSDS) за работната повърхност.
- В случай на физически дискомфорт в ръцете/китките спрете работа и потърсете медицинска помощ. Продължителната работа, повтаряемите движения и прекомерното излагане на вибрации може да предизвикат нараняване на ръката и китката.

Допълнителна информация относно батерията и зарядното устройство

- Никога не се опитвайте да отворите батерията по каквато и да било причина. Ако пластмасовият корпус на батерията се счупи или напука, незабавно спрете използването и не презареждайте.

Предупреждения за безопасност, които са обичайни при полиране

- **Този електрически инструмент е предназначен за употреба като машина за полиране. Прочетете всички предупреждения, инструкции, илюстрации и спецификации за безопасност, предоставени с този електрически инструмент.** Неспазването на изброените по-долу инструкции може да причини електрически удар, пожар и/или сериозно нараняване.
- **С този инструмент не се препоръчва извършване на операции, като шлайфане, шлифование с абразивни материали, четковане и рязане.** Операциите, за които електрическият инструмент не е предназначен, могат да предизвикат опасност и да причинят телесни повреди.

- **Не преработвайте този електрически инструмент за работа по начин, за който не е специфично конструиран и който не е посочен от производителя на инструмента.** Подобна преработка може да доведе до загуба на контрол и да причини тежки телесни повреди.
- **Не използвайте аксесоари, които не са специално конструирани и препоръчани от производителя на инструмента.** Това, че аксесоарът може да се монтира към Вашия електрически инструмент, не гарантира безопасната му работа.
- **Номиналната скорост на аксесоара трябва да е най-малко равна на максималната скорост, обозначена на електрическия инструмент.** Аксесоарите, работещи със скорост, по-висока от номиналната, могат да се счупят и изхвърчат.
- **Външният диаметър и дебелината на Вашия аксесоар трябва да са в рамките на номиналния капацитет на Вашия електрически инструмент.** Аксесоарите с неподходящи размери не могат да бъдат защитени или управлявани по подходящ начин.
- **Размерите на монтажните елементи на аксесоара трябва да пасват на размерите на монтажните елементи на електрическия инструмент.** Аксесоарите, които не съвпадат с монтажните елементи на електрическия инструмент, могат да се дебалансира, да предизвикат прекомерни вибрации, както и да доведат до загуба на контрол.
- **Не използвайте повреден аксесоар.** Преди всяка употреба проверявайте аксесоарите, като абразивните колела за остатъци и пукнатини, подложката за пукнатини, протриване или прекомерно износване, телената четка за разхлабени или напукани телове. Ако изпуснете електрическия инструмент или аксесоара, проверете за повреди или монтирайте неповреден аксесоар. След проверка и монтаж на аксесоар, Вие и лицата около Вас трябва да се преместите извън равнината на въртящия се аксесоар и да включите електрическия инструмент на пълна мощност на празен ход в продължение на една минута. Повредените аксесоари обикновено се счупват по време на тази проверка.
- **Носете лични предпазни средства.** В зависимост от приложението използвайте щит за лице или предпазни очила. Ако е подходящо, носете маска срещу прах, антифони, ръкавици и работна престилка, която да е в състояние да спре малките фрагменти от абразивния инструмент или работната повърхност. Защитата на очите трябва да е в състояние да спре летящите отломки, генерирани при различните операции. Маската срещу прах или респираторът трябва да може да филтрира частиците, генерирани при Вашата работа. Прекалено дългото излагане на шум с висока интензивност може да доведе до загуба на слуха.
- **Останалите лица трябва да стоят на безопасно разстояние от работната зона. Всяко лице, влизашо в работната зона, трябва да носи лични предпазни средства.** Парчета от работната повърхност или от счупен аксесоар могат да излетят и да предизвикат нараняване дори и извън самата работна зона.
- **Поставете кабела далече от въртящия се аксесоар.** Ако изгубите контрол, кабелът може да бъде прерязан или захванат и ръката Ви може да бъде изтеглена във въртящия се аксесоар.
- **Никога не оставяйте инструмента докато аксесоарът не спре изцяло.** Въртящият се аксесоар може да захване повърхността и Вие да изгубите контрол над електрическия инструмент.
- **Не включвайте инструмента докато го носите от страни на себе си.** Инцидентният контакт с въртящия се инструмент може да захване дрехите Ви, изтегляйки аксесоара към тялото Ви.
- **Редовно почиствайте отворите за вентилация на електрическия инструмент.** Вентилаторът на двигателя засмуква праха в корпуса и прекомерното натрупване на метален прах може да причини електрически опасности.
- **Не използвайте електрическия инструмент в близост до запалими материали.** Искрите могат да запалят тези материали.
- **Не използвайте аксесоари, които се нуждаят от охладителна течност.** Използването на вода или други охладителни течности може да причини електрически удар.

ЗАБЕЛЕЖКА! Горното предупреждение не се отнася за електрически инструменти, които са специално конструирани за работа със система за течност.



Допълнителни инструкции за безопасност за всички операции

Откат и свързани с него предупреждения

Откатът е внезапна реакция на притиснатите или захванати въртящо се колело, подложка, четка или друг аксесоар. Притискането или захващането причинява внезапно блокиране на въртящия се аксесоар, което, от своя страна, насочва неконтролирания електрически инструмент в посока, обратна на посоката на въртене на аксесоара в точката на свързване.

Ако например абразивното колело бъде захванато или притиснато от обработваната повърхност, краят на колелото, който влиза в точката на притискане, може да се вкопае в повърхността, като кара колелото да се изкачи нагоре или да изскочи. Колелото може да изскочи в посока към или от оператора в зависимост от посоката на въртене на колелото в точката на притискане. При такива условия е възможно абразивните колела да се счупят.

Откатът е резултат от неправилна употреба на електрическия инструмент и/или неправилни работни процедури или условия и може да се предотврати чрез предприемане на подходящите превантивни мерки, както е описано по-долу.

- Дръжте здраво електрическия инструмент и разположете тялото и ръката си така, че да Ви позволят да удържите силите на откат. Винаги използвайте допълнителната ръкохватка, в случай че такава е налице, за да осигурите максимален контрол в случай на откат или реакция на въртящия момент при стартиране.** Операторът може да контролира реакцията на въртящия момент или силите на откат, в случай че вземе подходящи превантивни мерки.
- Никога не поставяйте ръката си в близост до въртящ се аксесоар.** Аксесоарът може да отскочи обратно към ръката Ви.
- Не поставяйте тялото си в зоната, където електрическият инструмент би се преместил, в случай че възникне откат.** Откатът ще насочи инструмента в посоката, противоположна на посоката на движение на колелото в точката на захващане.
- Обръщайте особено внимание при работа в ъгли, остри ръбове и т.н. Избягвайте подскачане и закачане на аксесоара.** Ъглите, острите ръбове или подскачането спомагат за захващането на въртящия се аксесоар и предизвикват загуба на контрол или откат.
- Не поставяйте дървообработващ инструмент за моторен трион или диск за циркуляр.** Такива дискове често предизвикват откат и загуба на контрол.



Допълнителни инструкции за безопасност за полиращи операции

Предупреждения за безопасност, специфични за полиращи операции

- **Не допускате разхлабени части от полиращата подложка или връзките за закрепването ѝ да се въртят свободно.** Приберете или скъсете връзките за закрепване. Разхлабените въртящи се връзки за закрепване могат да се оплетат в пръстите Ви или да захванат обработвания детайл.

Технически данни

Mirka®	ARP-B 300NV	AROP-B 312NV
Напрежение	10.8 VDC	10.8 VDC
Скорост	1500 – 2200 об/мин	4000 – 7000 об/мин
Орбита	0 mm	12 mm
Размер на подложката	Ø 77 mm	Ø 77 mm
Тегло (вкл. батерия)	0.87 kg	0.89 kg

Зарядно устройство за батерии	Mirka BCA 108
Входно напрежение	100–240 VAC , 50–60Hz
Време на зареждане	< 50 min (2.5 Ah) < 100 min (5.0 Ah)
Диапазон на температура за съхранение	-20 °C – 80 °C
Температура за зареждане	4 °C – 40 °C
Размери	191 x 102 x 86 mm
Тегло	0.66 kg
Степен на защита	II / □

Батерия	Mirka BPA 10825	Mirka BPA 10850
Тип	Презареждаема Li-ion 31NR19/65	Презареждаема Li-ion 31NR19/65-2
Напрежение на батерията	10.8 VDC	10.8 VDC
Капацитет	2.5 Ah / 27.0 Wh	5.0 Ah / 54.0 Wh
Тегло	0.18 kg	0.38 kg
Интелигентна батерия	Да	Да

Информация относно шума и вибрациите

Измерените стойности са определени в съответствие с EN 62841.

Cordless	ARP-B 300NV	AROP-B 312NV
Ниво на звуково налягане (L_{pA})	57 dB(A)	60 dB(A)
Ниво на звукова мощност (L_{WA})	68 dB(A)	71 dB(A)
Неточност при измерването на шума K	3.0 dB(A)	3.0 dB(A)
Стойност на вибрационните емисии a_h^*	1.8 m/s^2	4.3 m/s^2
Неточност на вибрационните емисии K [*]	1.5 m/s^2	1.5 m/s^2

Спецификациите са предмет на промяна без предварително уведомление. Серията продукти могат да се различават за различните пазари.

- * За да бъдат отразени нормалните условия на работа на машината за шлифване, работните условия бяха променени от стандартния метод, както следва: частиците на абразива бяха с размер от 5 μm . Силата на подаване – 10 N.
- * Стойностите, посочени в таблицата, са получени от лабораторни изпитвания в съответствие с посочените нормативни документи и стандарти и не са достатъчни за оценка на риска. Стойностите, измерени на конкретното работно място, могат да са по-високи от посочените. Стойността на действителната експозиция и нивото на риска или вредността, изпитани от дадено лице, са уникални във всяка ситуация и зависят от околната среда, индивидуалния начин на работа с машините, конкретния обработван материал, конструкцията на работната станция, както и от времето на експозиция и физическото състояние на потребителя. Mirka Ltd не носи отговорност за последиците от използването на посочените стойности вместо реалните стойности на излагане за всяка отделна оценка на риска.

Допълнителна информация за здравето и безопасността на работното място можете да видите на следните уеб страници:

<https://osha.europa.eu/en> (Europe) or <http://www.osha.gov> (USA)

Правилна работа с инструмента

Тази машина за полиране е предназначена за полиране на всякакви видове материали, като боядисани повърхности, метали, дърво, камък, пластмаса и т.н. с помощта на полиращи средства, специално предназначени за целта. Не използвайте тази полираща машина за цели, различни от посочените, без да се консултирате с производителя или с упълномощения доставчик. Не използвайте опорни подложки, чиято работна скорост е под максималната номинална скорост на празен ход на инструмента. Всички дейности по техническото или сервизното обслужване трябва да се извършват от оторизиран сервизен център.

Батерия и зарядно устройство

- Батерията не е напълно заредена, когато бъде извадена от кашона. Първо прочетете инструкциите за безопасност и след това заредете вашата батерия в съответствие с инструкциите.

- За оптимално зареждане батерията трябва да бъде заредена при околна температура между 18 °C (64 °F) и 24 °C (75 °F). За да предотвратите повреда на батерията, не я зареждайте, когато температурата на въздуха е под 4 °C (32 °F) или над 40 °C (104 °F).
- За възможно най-дълъг срок на експлоатация на батерията, ние Ви предлагаме следното:
 - Съхранявайте и зареждайте Вашата батерия на хладно място. Температурите над или под нормална стайна температура ще съкратят срока на експлоатация на батерията.
 - Никога не съхранявайте батерията в незаредено състояние. Заредете я незабавно след като се разреди.
- Всички батерии постепенно губят своя заряд. Колкото по-висока е температурата, толкова по-бързо батерията губи своя заряд.

Ако съхранявате инструмента продължително време без да го използвате, зареждайте батерията всеки месец. Тази практика ще удължи срока на експлоатация на батерията.

Процедура на зареждане

- Свържете захранващия кабел към зарядното устройство и след това го включете в контакт преди да поставите батерията. Всичките три светлинни индикатора за зареждане ще светнат за две секунди и след това ще изгаснат.
- Поставете батерията в зарядното устройство. Светлините ще започнат да мигат в рамките на 30 секунди.
- По време на процеса на зареждане, светлинните индикатори ще покажат състоянието, както следва:
 - Три светлинни индикатора за зареждане ще започнат да мигат последователно по време на процеса на зареждане.
 - Напълно заредена, всичките три светлинни индикатора ще светят постоянно.
- Процесът на зареждане ще продължи приблизително 50 минути за батерия BPA 10825 и 100 минути за BPA 10850.

ЗАБЕЛЕЖКА! Това зарядно устройство може да зарежда само батерии Mirka 10,8 V.

ЗАБЕЛЕЖКА! Времето на зареждане може да бъде по-дълго в зависимост от околната температура и състоянието на батерията.

Светодиодна индикация на зарядно устройство 10,8 V

LED						
3						
2						
1						
Status	Pre-charge (Trickle charge)	Charging...	Charging...	Charging finished	Over temperature	Battery failure

Remain continuously on

Flashing

Диагностика на зарядното устройство

Зарядното устройство изведе индикация, ако:

- Батерията е прегряла. Всичките три светлинни индикатора мигат. Извадете батерията и я оставете да се охлади за 15–30 минути, след което я поставете отново.
- Възниква неизправност в батерията или в зарядното устройство. Два светлинни индикатора започват да мигат. Извадете батерията и я оставете да се охлади. Поставете отново батерията в зарядното устройство. Ако двата светлинни индикатора продължават да мигат, батерията или зарядното устройство може да имат нужда от обслужване.

Как да започнете

- Когато разопаковате инструмента, се уверете, че той е изправен, в пълен комплект и не е бил повреден по време на транспорта. Никога не използвайте повреден инструмент.
- Преди употреба проверете дали подложката е правилно поставена.

- Поставете напълно заредената батерия в машината за шлифване, докато щракне на място.

Инструкции за експлоатация

- Инструментът е предназначен за употреба като ръчен инструмент. Инструментът може да се използва във всякакво положение.
- Изберете подходяща полираща подложка и я закрепете за опорната подложка. Уверете се, че полиращата подложка е центрирана на опорната подложка.
- Машината за полиране може да бъде активирана/включена и стартирана, като натиснете ключа за задействане.
- Машината за полиране ще започне да работи и ще остане в активен режим, докато ключът е натиснат. След освобождаване на ключа машината за полиране ще спре, но ще остане в активен режим за кратко време, преди да се деактивира / изключи автоматично.
- Когато машината за полиране е в активен режим, десният светодиодиод е зелен.
- Ако се използва интелигентна батерия, всичките три светодиода ще мигат в зелено за три секунди по време на стартирането.
- В активен режим левият светодиодиод показва състоянието на батерията:

Зелено: Нивото на заряд на батерията е ОК.

Мига в зелено: Нивото на заряд на батерията е под 75%.

Мига в зелено/червено: Нивото на заряд на батерията е под 50%.

Мига в червено: Нивото на заряд на батерията или животът на батерията (достъпно само ако се използва интелигентната батерия) е под 25%.

Червено: Напрежението на батерията е прекалено слабо, машината за полиране не може да се използва.

ARР-B: 4 000 – 7000 об/мин. Скоростта може да се регулира между 4000 и максималните об/мин чрез промяна на положението на лоста. В активен режим максималните об/мин могат да се регулират чрез натискане на об/мин + или об/мин –, Фигура 1. Оборотите могат да се регулират в стъпки от 4000, 4500, 5000, 5500, 6000, 6500 и 7000 об/мин.

ARР-B: 1500 – 2200 об/мин. Скоростта може да се регулира между 1500 и максималните об/мин чрез промяна на положението на лоста. В активен режим максималните об/мин могат да се регулират чрез натискане на об/мин + или об/мин –, Фигура 1. Оборотите могат да се регулират в стъпки от 1500, 1600, 1700, 1800, 1900, 2050 и 2200 об/мин.

- Оборотите могат да бъдат заключени, за да се предотврати случайната им промяна. Изчакайте, докато машината за шлифване не е в активен режим. Едновременно натиснете и задръжте бутоните об/мин + и об/мин – и след това натиснете ключа за задействане. За да отключите инструмента, повторете същата операция. При натискане на бутоните об/мин + и об/мин – в режим на заключени обороти, червеният светодиодиод премигва два пъти в червено, но оборотите не се променят.
- Когато полирате, винаги поставяйте инструмента върху работната повърхност и след това го стартирайте. Винаги отделяйте инструмента от работната повърхност, преди да го спрете. Това ще предотврати издълбаване на работната повърхност поради прекалено високата скорост на полиращата подложка.
- Когато приключите с полирането, извадете батерията от машината за полиране, като натиснете едновременно бутон от двете страни и извадите батерията от инструмента. Заредете батерията.

Bluetooth

Този инструмент е оборудван с Bluetooth® с ниска консумация на енергия и може да се свързва към приложение, което позволява достъп до допълнителни функции на инструмента. За повече информация за функциите на приложението и дали е налично за вашата страна отидете на www.mirka.com/mymirka

За активиране на Bluetooth на вашата Mirka® ARP-B 300NV и Mirka® AROP-B 312NV направете следното:

1. Свържете батерията към инструмента.
2. Натиснете и задръжте бутонa grт+, докато активирате инструмента с натискане на спусъчния превключвател.
3. Средната LED светлина мига в зелено, за да покаже, че Bluetooth е активен и готов за свързвания.
4. Средната LED светлина свети в зелено, когато инструментът е свързан с друго Bluetooth устройство.
5. Bluetooth се деактивира, когато инструментът е деактивиран/изключен.

ЗАБЕЛЕЖКА! Ако приложението не е инсталирано или не е налично за Вашата държава, Bluetooth не трябва да се активира.

Марката и логото Bluetooth® са регистрирани търговски марки, собственост на Bluetooth SIG, Inc., и всякакво използване на такива марки от Mirka Ltd е с лиценз Други търговски марки и търговски имена са собственост на съответните им притежатели

Техническо обслужване



Винаги изваждайте батерията преди техническо обслужване!
Използвайте само оригинални резервни части Mirka!

Смяна на подложката

1. Хванете оста с пръсти.
2. Завъртете подложката обратно на часовниковата стрелка, за да я демонтирате.
3. Поставете и затегнете новата подложка.

Почистване

Използвайте мека четка за премахване на натрупан прах. Използвайте предпазни очила, за да защитите очите си по време на почистване.

Ако корпусът на инструмента се нуждае от почистване, избършете го с мека влажна кърпа. Може да се използва мек почистващ препарат.



ПРЕДУПРЕЖДЕНИЕ: Никога не използвайте спирт, бензин или друг почистващ препарат. Никога не използвайте разяждащи препарати за почистване на пластмасовите части.

Инструкции за почистване на зарядното устройство

Замърсяването и греста може да бъдат премахнати от външната част на зарядно устройство чрез използване на кърпа или мека неметална четка. Не използвайте вода или каквито и да било почистващи разтвори.



Допълнително сервизно обслужване

Сервизното обслужване трябва винаги да се извършва от обучен персонал. За да запазите валидността на гаранцията на инструмента и да гарантирате оптималната му безопасност и функция, сервизното обслужване трябва да се извършва от оторизиран сервизен център на Mirka. За да откриете местния оторизиран сервизен център на Mirka, се свържете с отдела за обслужване на клиенти на Mirka или вашия представител на Mirka.

Ръководство за откриване на неизправности

Симптом	Вероятна причина	Решение
Десният светодиод на машината за полиране не свети при натискане на ключа.	Батерията не е правилно поставена в машината за полиране. Батерията е напълно разредена.	Поставете правилно батерията. Заредете батерията.
Десният светодиод на машината за полиране свети в червено и машината се забавя до 4000 об/мин (AROP-B 312NV) или 1500 об/мин (ARP-B 300NV) и светодиодаът спира да свети при полиране.	Температурата на машината за полиране е прекалено висока. Тежко натоварване за прекалено дълго време.	Намалете натоварването на машината за полиране за известно време и скоростта ѝ ще се повиши отново.

Симптом	Вероятна причина	Решение
Десният светодиод на машината за полиране свети в червено и оборотите намаляват леко.	Прекалено голямо краткотрайно натоварване.	Използвайте по-ниско натоварване или изчакайте малко и светодиодът ще стане автоматично зелен.
Левият светодиод е червен и машината за полиране не работи.	Напрежението на батерията е прекалено ниско.	Заредете батерията.
Левият светодиод на машината за полиране мига в червено, въпреки че батерията е напълно заредена.	Неизправност на батерията. Моля, използвайте приложението за диагностика.	Сменете батерията.

Информация за изхвърляне като отпадък

ОПАСНОСТ



Направете излишните ръчни електрически инструменти неизползваеми чрез отстраняване на захранващия кабел.

Спазвайте приложимите конкретни за държавата разпоредби за изхвърляне на отпадъци и за рециклиране на въпросните машини, опаковка и аксесоари.

Само за ЕС: Не изхвърляйте електрическите инструменти при битовите отпадъци. В изпълнение на Европейските директиви за отпадъците от електрическо и електронно оборудване и тяхното прилагане в съответствие с националното законодателство, електрически инструменти, чийто срок на експлоатация е изтекъл, трябва да се събират отделно и да се връщат в щадящи околната среда съоръжения за рециклиране.



За повече информация относно REACH, RoHS и нашата корпоративна социална отговорност, посетете www.mirka.com

Prohlášení o shodě

Mirka Ltd, 66850 Jeppo, Finsko

prohlašuje na vlastní odpovědnost, že produkty Mirka® (konkrétní model viz níže uvedená tabulka „Technické údaje“), kterého se prohlášení týká, jsou ve shodě s následujícími normami nebo jinými normativními dokumenty: EN 62841-1:2015, EN 60745-1:2009/A11:2010, EN 60745-2-3:2011/A13:2015, EN 62841-2-4:2014, EN 55014-1:2017, EN 55014-2:2015, EN 61000-3-2:2014, EN 61000-3-3:2013, EN 300 328 V2.2.2, EN 301 489-1 V2.1.1, EN 301 489-17 V3.1.1 a EN IEC 63000:2018 v souladu s nařízeními 2006/42/ES, 2014/53/EU, 2011/65/EU. Nabíječka splňuje následující normy a směrnice: EN 60335-1:2012/A2:2019, EN 60335-2-29:2004/A11:2018, EN 62233:2008, EN 55014-1:2017, EN 55014-2:2015, EN 61000-3-2:2014, EN 61000-3-3:2013 a EN IEC 63000:2018 v souladu s nařízeními 2014/35/EC, 2014/30/EC, 2011/65/EC, 2015/863/EC & 2012/19/EC.

Produkty: Mirka® ARP-B 300NV a Mirka® AROP-B 312NV

<p>Jeppo 08.10.2021 Místo a datum vydání</p>	 Společnost	 Stefan Sjöberg, CEO	<p>Výrobce/dodavatel Společnost Mirka Ltd 66850 Jeppo, Finsko Tel +358 20 760 2111 Fax +358 20 760 2290 www.mirka.com</p>	
--------------------------------------------------	-------------------------------------------------------------------------------------------------	----------------------------------------------------------------------------------------------------------	------------------------------------------------------------------------------------------------------------------------------------------------------	------------------------------------------------------------------------------------

Příklad originálního návodu k obsluze. Vyhrazuje se právo změnit tento návod k obsluze bez předchozího upozornění.

Důležitost

Před instalací, uvedením do provozu a prováděním údržby náradí si přečtěte všechny uvedené bezpečnostní a provozní pokyny. Tyto pokyny uschovejte na bezpečném a snadno dostupném místě. Přečtěte si je a dodržujte státní a místní předpisy.

Vyžadované osobní ochranné prostředky



Přečtěte si návod
k obsluze



Používejte
ochranné brýle



Používejte ochranu
sluchu



Používejte
ochranné rukavice



Používejte
respirátor

Symbols

	<p>Vyhovuje příslušným normám EU</p>
	<p>Vyhovuje příslušným normám Spojeného království</p>
	<p>Vyhovuje požadavkům RoHS pro Čínu</p>
	<p>Vyhovuje požadavkům RCM pro Austrálii a Nový Zéland</p>
	<p>Vyhovuje srbským požadavkům na shodu</p>



Výstraha: Nebezpečí vážného nebo smrtelného zranění nebo škody na majetku

Upozornění: Nebezpečí lehkého nebo středně závažného zranění nebo škody na majetku



Obecná bezpečnostní upozornění pro elektrické nářadí



UPOZORNĚNÍ Přečtěte si všechna bezpečnostní upozornění a pokyny. Nedodržení upozornění a pokynů může vést k úrazu elektrickým proudem, požáru nebo vážnému zranění.

Všechna varování pokyny uschovejte pro budoucí použití. Pojem „elektrické nářadí“ v upozorněních odkazuje na elektrické nářadí napájené ze sítě (opatřené napájecím kabelem), nebo elektrické nářadí napájené akumulátorem (bez kabelu).

1. **Bezpečnost v pracovním prostoru**
 - a. **Pracoviště udržujte čisté a dobře osvětlené.** V oblastech, kde je nepořádek a tma, může docházet k úrazům.
 - b. **Nářadí nepoužívejte ve výbušném prostředí, například tam, kde se vyskytují hořlavé kapaliny, plyny nebo prach.** Při práci s nářadím vznikají jiskry, které by mohly daný prach nebo plyny vznítit.
 - c. **Při práci s nářadím by měly děti a přihlížející zachovávat bezpečnou vzdálenost.** Při vyrušování byste mohli ztratit kontrolu.
2. **Elektrická bezpečnost**
 - a. **Zástrčky elektrického nářadí musí odpovídat zásuvce. Zástrčku nikdy nijak neupravujte. S uzemněným elektrickým nářadím nepoužívejte adaptéry.** Neupravené zástrčky a odpovídající zásuvky snižují riziko úrazu elektrickým proudem.
 - b. **Zabraňte kontaktu těla s uzemněnými povrchy, například s potrubím, s radiátory, se sporáky a s chladničkami.** Pokud je vaše tělo uzemněno, hrozí zvýšené riziko úrazu elektrickým proudem.
 - c. **Elektrické nářadí nevystavujte dešti a vlhku.** Průnik vody do elektrického nářadí zvýší riziko úrazu elektrickým proudem.
 - d. **Napájecí kabel nepoužívejte k jiným účelům. Nepoužívejte jej k přenášení, tahání ani odpojování elektrického nářadí.** Kabel chraňte před teplem, olejem, ostrými hranami a pohyblivými částmi. Poškozené nebo zamotané kabely zvyšují riziko úrazu elektrickým proudem.
 - e. **Při práci s elektrickým nářadím venku používejte prodlužovací kabel vhodný pro venkovní použití.** Použití kabelu pro venkovní použití snižuje riziko úrazu elektrickým proudem.
 - f. **Je-li práce s elektrickým nářadím ve vlhkém prostředí nevyhnutelná, použijte zdroj s jističem zbytkového proudu (RCD).** Použití zdroje s jističem zbytkového proudu (RCD) snižuje riziko úrazu elektrickým proudem.
3. **Osobní bezpečnost**
 - a. **Budte ve střehu, dívejte se, co děláte, a při ovládání elektrického nástroje používejte selský rozum. Nářadí nepoužívejte, když jste unaveni nebo pod vlivem léků, alkoholu nebo drog.** Chvilková nepozornost při práci s nářadím může vést k vážnému zranění.
 - b. **Používejte osobní ochranné prostředky. Vždy používejte ochranu zraku.** Ochranné prostředky, například respirátor, nekouzavá pracovní obuv, přilba či ochrana sluchu používané při odpovídajících podmínkách snižují riziko úrazů.
 - c. **Zabraňte neúmyslnému spuštění. Než nářadí připojíte ke zdroji napájení anebo akumulátoru, vezmete do ruky nebo někam přenesete, ujistěte se, že je spínač ve vypnuté poloze.** Přenášení elektrického nářadí s prstem na spínači nebo jeho zapojování se spínačem v zapnuté poloze zvyšuje riziko nehody.
 - d. **Před zapnutím elektrického nářadí odstraňte případné seřizovací klíče.** Klíč ponechaný v rotující části elektrického nářadí může způsobit úraz.
 - e. **Nenahýbejte se mimo běžný dosah. Vždy udržujte pevný a stabilní postoj.** To umožňuje lepší ovladatelnost nářadí v neočekávaných situacích.
 - f. **Řádně se oblékejte. Nenoste volné oblečení ani šperky. Udržujte vlasy, oblečení a rukavice mimo dosah pohyblivých částí.** Volné oblečení, šperky nebo dlouhé vlasy mohou být zachyceny pohyblivými částmi.
 - g. **Je-li zařízení vybaveno adaptérem pro připojení zařízení pro odsávání a jímání prachu, zajistěte jeho správné připojení a řádnou funkci.** Použití jímání prachu může snížit rizika související s prachem.
 - h. **Nenechte se ukolébat častým používáním nářadí k tomu, abyste začali ignorovat bezpečnostní zásady pro jejich používání.** Neuvážená akce může během zlomku vteřiny způsobit vážné poranění.
4. **Používání elektrického nářadí a péče o ně**
 - a. **Elektrické nářadí nepřetěžujte. Pro svou práci používejte správné elektrické nářadí.** Správné elektrické nářadí práci odvede lépe a bezpečněji tempem, pro které bylo navrženo.
 - b. **Elektrické nářadí nepoužívejte, pokud je nelze zapnout a vypnout spínačem.** Elektrické nářadí, které nelze ovládat spínačem, je nebezpečné a je nutné je opravit.

- c. **Před jakýmkoli seřizováním, výměnou příslušenství nebo uložením nářadí vytáhněte zástrčku ze zásuvky nebo akumulátoru elektrického nářadí.** Tato preventivní bezpečnostní opatření snižují riziko náhodného spuštění nářadí.
 - d. **Elektrické nářadí ukládejte mimo dosah dětí a osob, které nejsou obeznámeny s nářadím nebo těmito pokyny k jeho použití.** V rukou nepoučených uživatelů je elektrické nářadí nebezpečné.
 - e. **U elektrického nářadí provádějte údržbu. Kontrolujte vychýlení nebo zaseknutí pohyblivých částí, poškození dílů a další okolnosti, jež mohou ovlivnit provoz nářadí. V případě poškození nechte elektrické nářadí před použitím opravit.** Mnoho nehod způsobuje špatně udržované elektrické nářadí.
 - f. **Řezné nástroje udržujte ostré a čisté.** Řádně udržované řezné nástroje s ostrými břity jsou méně náchylné k zanesení nečistotami a snadněji se ovládají.
 - g. **Elektrické nářadí, příslušenství, držáky apod. používejte v souladu s těmito pokyny, s přihlédnutím k pracovním podmínkám a prováděné práci.** Použití elektrického nástroje k jiným než určeným účelům by mohlo způsobit nebezpečnou situaci.
 - h. **Udržujte rukojeti a úchopné plochy suché, čisté a zbavené oleje i mastnoty.** Kluzké rukojeti a úchopné plochy neumožňují bezpečnou manipulaci a ovládání přístroje v neočekávaných situacích.
5. **Servis**
 - a. **Servis elektrického nářadí svěřte kvalifikovanému opraváři, který použije pouze stejné náhradní díly.** Zaručíte tak bezpečnost elektrického nářadí.
 6. **Používání baterií a péče o ně**
 - a. **Baterie nabíjejte jen pomocí nabíječky určené výrobcem.** Nabíječka vhodná pro určitý typ bateriových modulů může u jiných modulů způsobit vznik požáru.
 - b. **Nářadí používejte jen spolu s určeným typem baterií.** Při použití jiného typu baterií může dojít ke zranění osob nebo vzniku požáru.
 - c. **Nepoužívaný bateriový modul/baterie neskladujte v blízkosti jiných kovových objektů, například sponek, mincí, klíčů, hřebíků, šroubů nebo jiných malých kovových předmětů, které mohou propojit oba vývody baterie.** Spojení vývodů baterií může způsobit jejich opálení nebo vyvolat požár.
 - d. **Při nesprávném zacházení může z baterie uniknout kapalina– nedotýkejte se jí zasažených míst. V případě kontaktu s kapalinou zasažené místo hojně opláchněte vodou. Pokud se kapalina dostane do očí, vyhledejte ihned lékaře.** Kapalina vyteká z baterií může způsobit podráždění nebo popáleniny.

Přečtěte si a dodržujte pokyny

- Bezpečnost a ochrana zdraví při práci, část 1910, OSHA 2206, k dispozici: Superintendent of Documents; Government Printing Office; Washington DC 20402
- Národní a místní předpisy



Bezpečnostní pravidla používání bateriového modulu a nabíječky

- Důležité bezpečnostní a provozní pokyny k používání baterie a nabíječky. Před použitím nabíječky si přečtěte všechny pokyny a výstrahy na nabíječce, bateriovém modulu a nářadí.
- Pokud je obal bateriového modulu popraskaný nebo poškozený, nevkládejte modul do nabíječky. Hrozí bezpečí úrazu elektrickým proudem.
- Do nabíječky se nesmí dostat tekutina. Hrozí nebezpečí úrazu elektrickým proudem.
- Nabíječku musíte používat výlučně k nabíjení dobíjecích baterií.
- Na nabíječku nic nepokládejte, rovněž ji neumísťujte blízko zdrojů tepla nebo na měkký povrch, který by mohl způsobit interní přehřátí nabíječky.
- Kabel umístěte tak, abyste na něj nemohli šlápnout ani o něj zakopnout, případně aby se nemohl jinak poškodit nebo příliš natáhnout.
- Nabíječku nepoužívejte, pokud byla vystavena prudkému úderu, spadla nebo byla jakkoli jinak poškozena.
- Nářadí a bateriový modul neskladujte na místech, kde by teplota mohla dosáhnout 50 °C (122 °F) nebo vyšších hodnot.
- Nabíječka je navržena tak, aby ji bylo možno používat z běžného domácího zdroje elektrického proudu (100 až 240 V stř. p.). Nesnažte se ji používat s žádným jiným napětím.



Další bezpečnostní upozornění

- Vždy zkontrolujte, zda je broušený materiál pevně uchycen na správném místě.
- Při jakékoli přepravě nářadí vždy vyjměte baterii.

- Nenechávejte nářadí volně běžet, aniž byste neučinili předběžná opatření na ochranu osob a předmětů v okolí pro případ, že by se uvolnil brusný kotouč nebo podložka.
- Před použitím nářadí si přečtěte všechny pokyny. Všichni uživatelé musí být plně proškoleni, jak toto nářadí řádně a bezpečně používat.
- Servisní práce smí provádět pouze kvalifikovaný personál. Servisní práce svěřte autorizovanému servisnímu středisku společnosti Mirka.
- V případě závady nářadí přestaňte používat a neprodleně zajistěte provedení opravy nebo údržby.
- Před výměnou brusného kotouče nářadí vždy odpojte od přívodu energie.
- Nářadí zapojené k přívodu energie nikdy nepřenášejte, neskladujte ani neopouštějte bez dozoru.
- Při práci udržujte ruce v bezpečné vzdálenosti od brusného kotouče.
- Při práci s nářadím vždy používejte předepsané osobní ochranné prostředky v souladu s pokyny výrobce a místními/národními předpisy.
- Vždy si přečtěte příslušný bezpečnostní list (BL) pro obráběný materiál.
- Pokud zaznamenáte jakékoli zdravotní potíže s rukou nebo zápěstím, ukončete práci a vyhledejte lékaře. Opakované pracovní pohyby a nadměrné působení vibrací mohou způsobit zdravotní potíže v oblasti ruky, zápěstí nebo paže.

Doplňkové informace o baterii a nabíječe

- Bateriový modul se z žádného důvodu nesazte otevřít. Pokud se plastový obal bateriového modulu poškodí nebo praskne, okamžitě modul přestaňte používat a znovu ho nenabíjejte.



Bezpečnostní upozornění pro leštění

- **Toto elektrické nářadí je navrženo jako leštička. Přečtěte si všechny bezpečnostní výstrahy, instrukce, ilustrace a specifikace dodané k nářadí.** Nedodržení dále uvedených pokynů může způsobit úraz elektrickým proudem, požár nebo vážné zranění.
- **S tímto elektrickým nástrojem nedoporučujeme provádět broušení, smirkování, broušení drátěným kartáčem a odřezávání.** Použití nářadí k účelům, pro které nebylo konstruováno, může být nebezpečné a může způsobit zranění.
- **Toto elektrické nářadí neupravujte způsobem, který není výslovně navrženo a specifikováno jeho výrobcem.** Taková úprava může vést ke ztrátě kontroly a způsobit vážný úraz.
- **Nepoužívejte příslušenství, které není konkrétně navrženo a doporučeno výrobcem nářadí.** Skutečnost, že příslušenství lze k nářadí připojit, ještě nezaručuje jeho bezpečný provoz.
- **Jmenovité otáčky příslušenství musí být nejméně stejné jako maximální otáčky vyznačené na nářadí.** Běh při vyšších než jmenovitých otáčkách může způsobit roztržení příslušenství.
- **Vnější průměr a tloušťka příslušenství musí odpovídat hodnotám specifikovaným pro dané nářadí.** U příslušenství s nesprávnou velikostí není možné zajistit adekvátní ochranu ani kontrolu.
- **Rozměry upevnění příslušenství musí odpovídat rozměrům upevňovacího kování elektrického nářadí.** Příslušenství, které neodpovídá upínacímu zařízení elektrického nástroje, nelze správně vystředit, bude nadměrně vibrovat a můžete nad ním ztratit kontrolu.
- **Nepoužívejte poškozené příslušenství. Před každým použitím zkontrolujte, zda brusné kotouče nevykazují trhliny nebo odštěpky, zda podložné destičky nejsou naprasklé nebo opotřebené a zda drátěné kartáče nemají uvolněné nebo zlámané drátky. Pokud příslušenství spadne na zem, zkontrolujte případné poškození nebo namontujte příslušenství nové. Po kontrole a montáži příslušenství se postavte mimo rovinu rotace příslušenství (platí i pro ostatní osoby) a nechte nářadí jednu minutu běžet při maximálních otáčkách naprázdno.** Poškozené příslušenství se během tohoto testu obvykle roztrhne.
- **Noste osobní ochranné prostředky. Podle typu práce použijte obličejový štít nebo ochranné brýle. Pokud je to vhodné, použijte respirátor, chrániče sluchu, rukavice a pracovní zástěru schopnou zadržet malé částice brusiva nebo broušeného materiálu.** Ochranné brýle musí být schopné zastavit úlomky odletující při různých pracovních operacích. Respirátor musí účinně filtrovat prach vznikající při broušení. Dlouhodobé vystavení intenzivnímu hluku může způsobit ztrátu sluchu.
- **Nepovolané osoby udržujte v bezpečné vzdálenosti od pracoviště. Všechny osoby vstupující na pracoviště musí být vybaveny osobními ochrannými prostředky.** Úlomky broušeného materiálu nebo roztrženého příslušenství mohou odletět a způsobit zranění i ve větší vzdálenosti od místa práce.
- **Přívodní kabel vedte stranou od příslušenství.** Hrozí nebezpečí přefixnutí kabelu nebo by se kabel mohl zaplést do roztočeného příslušenství s následkem přitažení ruky do roztočeného příslušenství.
- **Nářadí nikdy neodkládejte, dokud se příslušenství zcela nezastaví.** Roztočené příslušenství se může zachytit na povrchu a odtáhnout nářadí mimo váš dosah.
- **Nespouštějte nářadí, pokud je držíte u boku.** Roztočené příslušenství může náhodně zachytit vaše oblečení a přitáhnout příslušenství k tělu.

- **Pravidelně čistěte větrací otvory nářadí.** Ventilátor motoru dovnitř skříně nasává prach a nashromáždění nadměrného množství kovových částic může způsobit elektrický zkrat.
- **Nepoužívejte nářadí blízko hořlavých materiálů.** Odletující jiskry mohou hořlavý materiál zapálit.
- **Nepoužívejte příslušenství, které vyžaduje chlazení kapalinou.** Voda nebo chladicí kapalina může způsobit úraz elektrickým proudem.

POZNÁMKA! Výše uvedená výstraha se netýká elektrického nářadí přímo určeného pro použití kapalinového chladicího systému.



Další bezpečnostní pokyny pro všechny pracovní operace

Zpětný vrh a související výstrahy

Zpětný vrh je náhlá reakce nářadí vyvolaná skřípnutím nebo uvíznutím roztočeného kotouče, podložné desky, kartáče nebo jiného příslušenství. Skřípnutí nebo uvíznutí způsobí rychlé zastavení rotujícího příslušenství, které vyvolá nekontrolovaný pohyb nářadí v opačném směru, než je smysl otáčení příslušenství v okamžiku zaklínění.

Pokud například brusný kotouč uvízne nebo je sevrěn broušeným obrobkem, okraj kotouče, který vstupuje do místa sevrění, může zajet do povrchu materiálu a způsobí zvednutí nářadí nebo jeho „kopnutí“. Kotouč také může vyskočit směrem k pracovníkovi nebo od něj, podle směru pohybu kotouče vzhledem k místu sevrění. Brusné kotouče se v podobných situacích mohou roztrhnout.

Zpětný vrh je důsledkem nesprávného používání nářadí, nesprávného pracovního postupu nebo podmínek. Zpětnému vrhu lze zabránit níže uvedenými opatřeními.

- Nářadí stále pevně držte a udržujte takovou polohu těla a rukou, abyste byli schopni zachytit sílu případného zpětného vrhu. Vždy používejte pomocné držadlo (pokud je součástí nářadí). Umožňuje maximálně kontrolovat reakční moment při zpětném vrhu a při spuštění nářadí.** Obsluha může reakční momenty kontrolovat dodržováním vhodných preventivních opatření.
- Nikdy nedávejte ruku do okolí rotujícího příslušenství.** V případě zpětného vrhu může příslušenství ruku zasáhnout.
- Udržujte bezpečnou vzdálenost od míst, kam se může v případě zpětného vrhu nářadí pohybovat.** Zpětný vrh způsobí pohyb nářadí v opačném směru, než je smysl otáčení příslušenství v místě zaseknutí.
- Zvláštní pozornost věnujte práci v rozích, na ostrých okrajích a podobně. Zabráňte poskakování a zaklínění příslušenství.** V rozích, na okrajích nebo při poskakování má příslušenství tendenci uvíznout a způsobit ztrátu kontroly nebo zpětný vrh.
- Nepřipojujte k nářadí nástroje pro dřevořezbu nebo pilové nástroje.** Lopatky způsobují zpětný vrh a ztrátu kontroly.



Další bezpečnostní pokyny pro leštění

Bezpečnostní upozornění specifická pro leštění

- **Zabráňte volnému otáčení uvolněných částí leštícího kotouče nebo přípojných strun. Přípojné struny skryjte nebo zkratke.** Uvolněné otáčející se přípojné struny se vám mohou zamotat do prstů nebo se zachytit do obrobku.

Technické údaje

Mírka*	ARP-B 300NV	AROP-B 312NV
Napětí	10,8 VDC	10,8 VDC
Otáčky	1500 –2200 ot/min	4000 –7000 ot/min
Rozkmit	0 mm	12 mm
Velikost podložky	Ø 77 mm	Ø 77 mm
Hmotnost (včetně baterie)	0,87 kg	0,89 kg

Nabíječka baterií	Mírka BCA 108
Vstup	100–240 VAC , 50–60Hz

Nabíječka baterií	Mirka BCA 108
Doba nabíjení	< 50 min (2.5 Ah) < 100 min (5.0 Ah)
Rozsah skladovacích teplot	-20 °C – 80 °C
Teploty při nabíjení	4 °C – 40 °C
Rozměry	191 x 102 x 86 mm
Hmotnost	0.66 kg
Stupeň krytí	II / ☐

Bateriový modul	Mirka BPA 10825	Mirka BPA 10850
Typ	Dobíjecí Li-ion 31NR19/65	Dobíjecí Li-ion 31NR19/65-2
Napětí baterie	10.8 VDC	10.8 VDC
Kapacita	2.5 Ah / 27.0 Wh	5.0 Ah / 54.0 Wh
Hmotnost	0.18 kg	0.38 kg
Inteligentní baterie	Ano	Ano

Informace o hluku a vibracích

Hodnoty měřeny v souladu s normou EN 62841.

Cordless	ARP-B 300NV	AROP-B 312NV
Hladina akustického tlaku (L_{pA})	57 dB(A)	60 dB(A)
Hladina akustického výkonu (L_{WA})	68 dB(A)	71 dB(A)
Nejistota měření hluku K	3.0 dB(A)	3.0 dB(A)
Hodnota emise vibrací a_h^*	1.8 m/s ²	4.3 m/s ²
Nejistota měření vibrací K [*]	1.5 m/s ²	1.5 m/s ²

Specifikace výrobku se mohou změnit bez předchozího upozornění. Nabídka modelů se může na jednotlivých trzích lišit.

* Aby se zohlednily normální pracovní podmínky brusky, provozní podmínky se od standardní metody lišily následovně: Velikost zrna abrazivní části byla 5 µm. Síla posuvu byla 10 N.

* Hodnoty uvedené v tabulce jsou odvozeny od laboratorních testů prováděných v souladu s uvedenými předpisy a normami a nejsou vhodné pro vyhodnocování rizik. Hodnoty naměřené na individuálních pracovištích mohou být vyšší než deklarované hodnoty. Skutečné expoziční hodnoty a stupeň škodlivosti nebo ohrožení pracovníka závisí na konkrétní situaci a na okolním prostředí, individuálním způsobu práce s nářadím, obráběném materiálu, architektonickém řešení pracoviště, době expozice a na fyzické kondici. Společnost Mirka Ltd nepřijímá žádnou odpovědnost za následky použití deklarovaných hodnot pro účely individuálního vyhodnocení rizika namísto skutečných expozičních hodnot.

Další informace o bezpečnosti a ochraně zdraví při práci naleznete na těchto webových stránkách:

<https://osha.europa.eu/en> (Evropa) nebo <http://www.osha.gov> (USA)

Správné používání nářadí

Tato leštička je určena k leštění všech typů materiálů (např. barev, kovů, dřeva, kamene, plastů a podobně) k tomu určenými leštičícími kotouči. Bez předchozí konzultace s výrobcem nebo autorizovaným dodavatelem výrobce leštičku nepoužívejte k jiným než specifikovaným účelům. Nepoužívejte podložky pro brusný kotouč, které jsou určeny pro otáčky naprázdno nižší než maximální jmenovitě otáčky nářadí. Jakékoli servisní práce nebo opravy, při kterých je nutné otevřít kryt motoru, smí provádět pouze autorizované servisní středisko.

Baterie a nabíječka

- Bateriový modul není po vybalení z krabice plně nabit. Nejprve si přečtěte bezpečnostní pokyny, a pak podle nich baterii nabijte.
- Pro optimální nabití by měla být baterie nabíjena při okolní teplotě v rozmezí od 18 °C (64 °F) do 24 °C (75 °F). Aby nedošlo k poškození baterie, nenabíjejte ji při okolní teplotě nižší než 4 °C (32 °F) nebo vyšší než 40 °C (104 °F).
- Aby vám baterie co nejdéle vydržela, doporučujeme se řídit těmito radami:
 - Baterii skladujte a nabíjejte v chladném místě. Teploty vyšší nebo nižší než běžná pokojová teplota zkracují životnost baterie.
 - Baterii nikdy neskladujte vybitou. Jestliže se vybitá, okamžitě ji znovu nabijte.
- Všechny baterie se postupně vybíjejí. Čím je teplota vyšší, tím se vybíjejí rychleji.

Pokud nářadí dlouho nepoužíváte, baterii každý měsíc nabijte. Prodloužíte tím její životnost.

Postup nabíjení

- Připojte k nabíječce napájecí kabel. Zapojte ji do zásuvky, ještě než do ní vložíte bateriový modul. Na dvě sekundy se rozsvítí všechny tři kontrolky nabíjení a zase zhasnou.
- Vložte do nabíječky bateriový modul. Kontrolky nabíjení se do 30 sekund rozblíkají.
- Během nabíjení indikují kontrolky nabíjení jeho stav:
 - Při nabíjení se všechny tři kontrolky nabíjení postupně po sobě rozsvěčují a zhasínají.
 - Pokud je baterie plně nabitá, zůstanou všechny tři kontrolky svítit.
- Proces nabíjení bude trvat přibližně 50 minut u baterie BPA 10825 a 100 minut u BPA 10850.

POZNÁMKA! Tato nabíječka dokáže nabíjet výhradně 10,8 V bateriové moduly Mirka.

POZNÁMKA! V závislosti na okolním prostředí a stavu baterie může nabíjení trvat déle.

Indikátory LED 10,8V nabíječky

LED						
3						
2						
1						
Status	Pre-charge (Trickle charge)	Charging...	Charging...	Charging finished	Over temperature	Battery failure

Remain continuously on

Flashing

Diagnostika nabíječky

Nabíječka indikuje tyto stavy:

- Bateriový modul se přehřívá. Blikají všechny tři kontrolky nabíjení. Baterii vyjměte a nechte 15 až 30 minut chladnout. Poté ji vložte znovu do nabíječky.
- Dojde k poruše baterie nebo nabíječky. Blikají dvě kontrolky nabíjení. Vyjměte baterii a nechte ji vychladnout. Bateriový modul znovu vložte do nabíječky. Pokud dvě kontrolky nabíjení stále blikají, může baterie nebo nabíječka vyžadovat servisní zásah.

Jak používat nářadí

- Po vybalení nářadí zkontrolujte, zda je neporušené, kompletní a nevykazuje poškození způsobené přepravou. Poškozené nářadí nikdy nepoužívejte.
- Než s nářadím začnete pracovat, zkontrolujte, zda je správně připevněna podložka.
- Plně nabitý bateriový modul vkládejte do brusky, dokud nezaklapne na správné místo.

Návod k obsluze

- Nářadí je určeno pro ruční používání. Nářadí lze používat v libovolné poloze.
- Vyberte vhodný leštící kotouč a připevněte jej na podložku. Leštící kotouč by měl být na podložce vystředěný.
- Leštičku lze nyní aktivovat/zapnout a spustit stisknutím spouště.
- Dokud budete mít spoušť stisknutou, bude leštička spuštěna a zůstane v aktivním režimu. Když spoušť pustíte, leštička se sice zastaví, chvíli ale ještě zůstane v aktivním režimu. Pak se automaticky deaktivuje/vypne.
- Když je leštička v aktivním režimu, svítí pravá kontrolka LED zeleně.
- Pokud je použita inteligentní baterie, budou během spouštění blikat všechny tři kontrolky LED po dobu tří sekund.
- V aktivním režimu indikuje levá kontrolka LED stav baterie:

Zelená: Baterie je správně nabitá.

Bliká zeleně: Úroveň nabití baterie je nižší než 75 %.

Bliká zeleně/červeně: Úroveň nabití baterie je nižší než 50 %.

Bliká červeně: Úroveň nabití baterie nebo stav baterie (k dispozici pouze v případě, že je použita inteligentní baterie) je pod 25 %.

Červená: Příliš nízké napětí baterie, leštička není provozuschopná.

AROP-B: 4 000 – 7 000 ot./min Otáčky lze změnou polohy spouště nastavovat od 4 000 ot./min až na maximální otáčky. Hodnotu maximálních otáček můžete v aktivním režimu nastavovat stisknutím tlačítek RPM+ nebo RPM- (obrázek 1). Otáčky lze krokově nastavit na 4 000, 4 500, 5 000, 5 500, 6 000, 6 500 a 7 000 ot./min.

ARP-B: 1 500 – 2 200 ot./min Otáčky lze změnou polohy spouště nastavovat od 1 500 ot./min až na maximální otáčky. Hodnotu maximálních otáček můžete v aktivním režimu nastavovat stisknutím tlačítek RPM+ nebo RPM- (obrázek 1). Otáčky lze krokově nastavit na 1 500, 1 600, 1 700, 1 800, 1 900, 2 050 a 2 200 ot./min.

- Abyste otáčky omylem nezměnili, dají se zamknout. Počkejte, až bruska přestane být v aktivním režimu. Současně stisknete a podržte tlačítka RPM+ a RPM- a pak zatáhněte za spoušť. Stejným postupem nářadí odemknete. Pokud v režimu zamknutých otáček stisknete tlačítka RPM+ nebo RPM-, dvakrát zabliká červená kontrolka, rychlost se ale nezmění.
- Při leštění vždy nejdříve položte kotouč na obrobek a teprve potom ho zapněte. Před vypnutím vždy nejprve zvedněte kotouč z obrobku. Zabráníte tím vytvoření prohlubně na obrobku způsobené nadměrnou rychlostí leštícího kotouče.
- Až doleštíte, vyjměte baterii z leštičky – stisknete současně tlačítka na obou stranách a vyjměte baterii z nářadí. Baterii nabijte.

Bluetooth

Tento nástroj je vybaven technologií Bluetooth® s nízkou spotřebou a lze ho propojit s Aplikací, ve které jsou přístupné další funkce nástroje. Více informací o funkčnosti Aplikace a její dostupnosti ve vaší zemi najdete na webu www.mirka.com/mymirka

Technologii Bluetooth na nástroji Mirka® ARP-B 300NV a Mirka® AROP-B 312NV zprovozníte takto:

1. Připojte k nástroji baterii.
2. Podržte stisknuté tlačítko RPM+ a aktivujte nástroj stisknutím spouště.
3. Když prostřední kontrolka LED zeleně bliká, znamená to, že je rozhraní Bluetooth aktivní a připraveno k připojení.
4. Když prostřední kontrolka LED zeleně svítí, znamená to, že nástroj je připojen k jinému zařízení Bluetooth.
5. Rozhraní Bluetooth se deaktivuje při odpojení/vypnutí nástroje.

POZNÁMKA! Jestliže aplikace není instalována nebo není dostupná ve vaší zemi, Bluetooth se nebude aktivovat.

Slovní značka Bluetooth® a loga jsou registrované ochranné známky společnosti Bluetooth SIG, Inc a jejich používání ve společnosti Mirka Ltd probíhá na základě licence Ostatní ochranné známky a obchodní názvy patří jejich vlastníkům

Údržba



Před prováděním údržby vždy vyndejte baterii!

Používejte pouze originální náhradní díly Mirka!

Výměna podložky

1. Chytněte prsty vřetenem.
2. Otáčením proti směru pohybu hodinových ručiček podložku sejměte.
3. Nasadte novou podložku a utáhněte ji.

Čištění

Pomocí měkkého kartáče odstraňte nahromaděný prach. Při čištění noste brýle pro ochranu očí.

Pokud je zapotřebí vyčistit tělo přístroje, otřete jej měkkým navlhčeným hadříkem. Lze použít jemný saponát.



VÝSTRAHA: Nepoužívejte alkohol, benzín ani jiný podobný čisticí prostředek. Plastové části nikdy nečistěte pomocí žiravin.

Pokyny k čištění nabíječky

Nečistoty a mastnotu lze z vnějšíku nabíječky odstranit pomocí hadru nebo měkkého nekovového kartáče. Nepoužívejte vodu ani čisticí prostředky.



Další servis

Servisní práce musí vždy provádět pouze kvalifikovaný personál. Pro udržení platnosti záruky a zajištění optimální úrovně bezpečnosti a funkčnosti nářadí musí být opravy a údržba prováděny autorizovaným servisním střediskem společnosti Mirka. Adresu nejbližšího servisního střediska Mirka vám sdělí zákaznické středisko nebo váš dealer společnosti Mirka.

Průvodce odstraňováním závad

Příznak	Možná příčina	Řešení
Po stisknutí spouště se nerozsvítí pravá kontrolka LED leštičky.	K leštičce není správně připojen bateriový modul. Baterie je zcela vybitá.	Vložte baterii správně. Baterii nabijte.
Pravá kontrolka LED leštičky svítí červeně a leštička při leštění zpomalí na 4 000 ot./min (AROP-B 312NV) nebo 1 500 ot./min (ARP-B 300NV).	Příliš vysoká teplota leštičky. Nářadí příliš dlouho nadměrně zatěžujete.	Na určitou dobu snižte zatížení leštičky a otáčky se opět zvýší.
Na leštičce svítí červeně pravá kontrolka LED a otáčky se mírně snížily.	Příliš velké krátkodobé zatížení.	Snižte zatížení nářadí nebo chvíli počkejte. Kontrolka LED automaticky změní barvu na zelenou.
Levá kontrolka LED svítí červeně a leštička se nespustí.	Baterie má příliš nízké napětí.	Baterii nabijte.
Levá kontrolka LED bliká červeně, i když je baterie plně nabitá.	Chyba baterie. Použijte aplikaci pro diagnostiku.	Vyměňte baterii.

Informace o likvidaci

NEBEZPEČÍ



Nářadí určené k likvidaci znehodnotte odstraněním napájecího kabelu.

Dodržujte předpisy týkající se likvidace a recyklace nepoužívaných strojů, balení a příslušenství.

Pouze EU: Elektrické nářadí nevyhazujte do domácího odpadu. Evropské směrnice o likvidaci elektrických a elektronických zařízení (a na jejich základě zavedené vnitrostátní právní předpisy) stanoví, že elektrické nářadí po skončení jeho životnosti se musí shromažďovat odděleně a odevzdat k recyklaci autorizované organizaci.





Další informace týkající se politiky REACH, směrnice RoHS a společenské odpovědnosti naší společnosti naleznete na stránkách www.mirka.com

Overensstemmelseserklæring

Mirka Ltd, 66850 Jeppo, Finland

erklærer, at det alene er vores ansvar, at produkterne Mirka® (anført nedenfor og se tabellen "Tekniske data" for at få flere oplysninger om den pågældende model), som denne erklæring er gældende for, er i overensstemmelse med følgende standarder eller andre normative dokumenter: EN 62841-1:2015, EN 60745-1:2009/A11:2010, EN 60745-2-3:2011/A13:2015, EN 62841-2-4:2014 EN 55014-1:2017, EN 55014-2:2015, EN 61000-3-2:2014, EN 61000-3-3:2013, EN 300 328 V2.2.2, EN 301 489-1 V2.1.1, EN 301 489-17 V3.1.1 og EN IEC 63000:2018 jf. direktiverne 2006/42/EF, 2014/53/EU, 2011/65/EU. Batteriopladeren er i overensstemmelse med følgende standarder og direktiver EN 60335-1:2012/A2:2019, EN 60335-2-29:2004/A11:2018, EN 62233:2008, EN 55014-1:2017, EN 55014-2:2015, EN 61000-3-2:2014, EN 61000-3-3:2013 og EN IEC 63000:2018 jf. direktiverne 2014/35/EU, 2014/30/EU, 2011/65/EU, 2015/863/EU og 2012/19/EU.

Produkter: Mirka® ARP-B 300NV & Mirka® AROP-B 312NV

<p>Jeppo 08.10.2021 Sted og dato for udstedelse</p>	 Virksomhed	 Stefan Sjöberg, CEO	<p>Producent / Leverandør Mirka Ltd 66850 Jeppo, Finland Tlf. +358 20 760 2111 Fax +358 20 760 2290 www.mirka.com</p>	
---------------------------------------------------------	-------------------------------------------------------------------------------------------------	----------------------------------------------------------------------------------------------------------	--------------------------------------------------------------------------------------------------------------------------------------------------	------------------------------------------------------------------------------------

Oversættelse af den originale brugsanvisning Vi forbeholder os ret til ændringer i denne brugervejledning uden forudgående varsel

Vigtigt

Læs denne sikkerheds- og brugervejledning omhyggeligt inden installation, betjening eller vedligeholdelse af dette værktøj. Opbevar denne vejledning på et sikkert og tilgængeligt sted. Læs og overhold nationale og regionale regulativer.

Påkrævede personlige værnemidler



Læs brugsanvisningen



Bær sikkerhedsbriller



Bær høreværn



Bær sikkerhedshandsker



Bær ansigtsmaske

Symboler

	I overensstemmelse med relevante EU-standarder
	I overensstemmelse med de relevante bestemmelser i Storbritannien
	I overensstemmelse med Kinas RoHS-krav
	I overensstemmelse med Australiens og New Zealands RCM-krav
	Opfylder Serbiens overensstemmelseskrav



Advarsel: Potentielt risikofyldt situation, der kan resultere i dødsfald eller alvorlig person- eller tingskade
Forsigtig! Potentielt risikofyldt situation, der kan resultere i mindre eller moderat alvorlig person- eller tingskade



Generelle sikkerhedsadvarsler for elværktøjer



ADVARSEL Læs alle sikkerhedsadvarsler og vejledninger. Manglende overholdelse af advarsler og vejledninger kan medføre elektrisk stød, brand og/eller alvorlige skader.

Gem alle advarsler og vejledninger til fremtidig anvendelse. Termen "elværktøj" i advarslerne henviser til dit lysnetdrevne (med ledning) elværktøj eller dit batteridrevne (trådløse) elværktøj.

1. Arbejdspladssikkerhed

- Hold arbejdsområdet rent og godt belyst.** Rodede eller mørke områder inviterer til ulykker.
- Anvend ikke el-værktøj i eksplosive miljøer, for eksempel tilstedeværelse af brændbare væsker, luftarter eller støv.** Elværktøj danner gnister, der kan antænde støv eller dampe.
- Hold børn og tilskuere på sikker afstand, mens et elværktøj er i brug.** Svigtende koncentration og opmærksomhed kan medføre, at man mister kontrollen.

2. Elektrisk sikkerhed

- Stik til elværktøj skal svare til stikkontakten. Stikket må aldrig ændres på nogen måde. Brug ikke adapterstik sammen med jordforbundet værktøj.** Uændrede stik og stikkontakter, der passer til stikket, vil reducere risikoen for elektrisk stød.
- Undgå kropskontakt med jordforbundne overflader, såsom rør, radiatorer, komfurer og køleskabe.** Der er øget risiko for elektrisk stød, hvis kroppen får jordforbindelse.
- Udsæt ikke elværktøj for regn eller våde forhold.** Hvis der trænger vand i et elværktøj, vil det øge risikoen for elektrisk stød.
- Misbrug ikke ledningen. Brug aldrig ledningen til at bære, trække eller frakoble stikket til elværktøjet. Hold ledningen væk fra varme, olie, skarpe kanter og bevægelige dele.** Beskadede eller sammenfiltrede ledninger vil øge risikoen for elektrisk stød.
- Ved betjening af et elektrisk værktøj udendørs, skal du bruge en forlængerledning, der er egnet til udendørs brug.** Ved at bruge en ledning, der er velegnet til udendørs brug, reducerer du risikoen for elektrisk stød.
- Hvis det ikke kan undgås at bruge et elværktøj på et fugtigt sted, skal du bruge en strømforsyning med RCD-beskyttelse (residualstrømsanordning).** Ved at bruge en RCD-beskyttelse reducerer du risikoen for elektrisk stød.

3. Personssikkerhed

- Vær opmærksom, hold øje med hvad du laver, og brug din sunde fornuft, når du betjener et elværktøj. Anvend ikke el-værktøj, når du er træt eller under indflydelse af medikamenter, alkohol eller medicin.** Et øjeblik uopmærksomhed under betjening af et elværktøj kan resultere i alvorlige personskader.
- Brug personlige værnemidler. Brug altid øjenbeskyttelse.** Værnemidler såsom støvmaske, skridsikre sikkerhedssko, hjelm eller høreværn, der anvendes under relevante forhold, reducerer risikoen for personskader.
- Forebyg utilsigtet start. Sørg for at kontakten er i slukket position, før du slutter værktøjet til strømkilden og/eller batteripakken, når du løfter det op eller bærer det.** At bære elværktøj rundt med fingeren på kontakten eller tilslutte værktøj med kontakten i tændt stilling inviterer til ulykker.
- Fjern eventuelle justeringsnøgler eller skruenøgler, før du tænder for elværktøjet.** En skruenøgle eller en justeringsnøgle, der er efterladt på en af elværktøjets roterende dele, kan forårsage personskader.
- Prøv ikke at række længere ud, end du kan nå. Stå altid stabilt og med god balance.** Det giver bedre muligheder for at styre elværktøjet i uventede situationer.
- Bær korrekt påklædning. Undgå at bære løstsiddende tøj eller smykker. Hold hår, tøj og handsker væk fra bevægelige dele.** Løstsiddende tøj, smykker eller langt hår kan blive fanget af bevægelige dele.
- Hvis der forefindes enheder for tilslutning af støvudsugnings- og opsamlingsystemer, skal du sikre dig, at disse tilsluttes og anvendes korrekt.** Brug af støvopsamling kan reducere støvrelaterede risici.
- Ignorer aldrig sikkerhedsprincipper ved brug af værktøj. Heller ikke selvom du benytter værktøjet hyppigt og er en rutineret bruger.** En uforsigtig handling kan på en brøkdel af et sekund resultere i alvorlige skader.

4. Anvendelse og pleje af elværktøj

- Undgå at overbelaste elværktøjet. Brug det rigtige elværktøj til formålet.** Det korrekte elværktøj vil klare opgaven bedre og sikrere ved den hastighed, som det er designet til.
- Brug ikke elværktøjet, hvis tænd-/slukkontakten ikke fungerer korrekt.** Ethvert elværktøj, der ikke kan styres med kontakten, er farligt og skal repareres.

- c. **Træk stikket ud af kontakten og/eller batteripakken ud af elværktøjet, før du foretager justeringer, skifter tilbehør eller lægger elværktøjet væk.** Sådanne forebyggende sikkerhedsforanstaltninger reducerer risikoen for utilsigtet start af elværktøjet.
 - d. **Opbevar inaktivt elværktøj uden for børns rækkevidde og lad ikke personer, der ikke er fortrolige med elværktøjet eller denne vejledning, betjene elværktøjet.** Elværktøj er farligt i hænderne på utrænede brugere.
 - e. **Vedligehold elværktøjet. Kontroller at bevægelige dele ikke har forskudt sig eller binder, at ingen dele er knækket, samt andre forhold der kan påvirke elværktøjets funktion. Hvis elværktøjet er beskadiget, skal det repareres før brugen.** Mange ulykker skyldes dårligt vedligeholdt elværktøj.
 - f. **Hold skærende værktøjer skarpe og rene.** Korrekt vedligeholdte skæreværktøjer med skarpe skærekanter er mindre tilbøjelige til at sætte sig fast og er lettere at styre.
 - g. **Brug elværktøjet, tilbehør og bits mv. i overensstemmelse med disse anvisninger og under hensyntagen til arbejdsforholdene og det arbejde, der skal udføres.** Brug af elværktøjet til andre formål end de tilsigtede kan resultere i farlige situationer.
 - h. **Sørg for at greb og gribeblader er tørre, rene og fri for olie og fedt.** Glatte greb og gribeblader kan umuliggøre en sikker håndtering og kontrol over værktøjet hvis der opstår uforudsete situationer.
5. **Service**
- a. **Lad dit elværktøj vedligeholde af en kvalificeret reparatør, der kun bruger originale reservedele.** Det vil sikre, at elværktøjets sikkerhed opretholdes.
6. **Brug og pleje af batteriværktøj**
- a. **Må kun genoplades med den oplader, som producenten har oplyst.** Hvis en oplader, der er beregnet til én batteritype, anvendes til en anden type batterier, kan det medføre brandfare.
 - b. **Anvend kun elværktøj sammen med de batterier, der er specielt beregnet til værktøjet.** Anvendelse af alle andre slags batterier kan medføre risiko for skader og brandfare.
 - c. **Når batteriet ikke er i brug, må det ikke opbevares sammen med andre metalgenstande som fx papirklips, mønter, nøgler, søm, skruer eller andre små metalgenstande, som kan skabe forbindelse mellem batteriets kabelsko.** Kortslutning mellem batteriets kabelsko kan forårsage forbrændinger eller brand.
 - d. **Ved hårdhændet behandling kan der sprøjte væske ud af batteriet. Undgå kontakt med batterivæsken. Skyl med vand, hvis væsken kommer i kontakt med huden. Søg lægehjælp, hvis væsken kommer i kontakt med øjnene.** Væske fra batteriet kan medføre irritation eller forbrændinger.

Følgende bedes læst og overholdt

- General Industry Safety & Health Regulations, part 1910, OSHA 2206, available from: Superintendent of Documents; Government Printing Office; Washington DC 20402
- Nationale og regionale regulativer



Sikkerhedsregler for batteri og oplader

- Vigtige sikkerheds- og brugsanvisninger vedrørende batteri og oplader. Læs alle brugsanvisninger og advarsler vedrørende oplader, batteri og værktøj inden ibrugtagning.
- Sæt ikke batteriet i opladeren, hvis batterikappen er revnet eller beskadiget. Der er risiko for elektrisk stød, også med dødelig udgang.
- Der må ikke kunne trænge væske ind i opladeren. Dette kan resultere i elektrisk stød.
- Denne oplader er ikke beregnet til anden brug end opladning af genopladelige batterier.
- Undlad at anbringe genstande oven på opladeren, og opladeren må ikke anbringes i nærheden af varmekilder eller på en blød flade, som kan resultere i overophedning af opladerens indvendige dele.
- Kontrollér, at ledningen er anbragt således, at man ikke træder på den, snubler over den, eller at den på anden måde kan forårsage skader eller give anledning til belastninger.
- Opladeren må ikke bruges, hvis den har været udsat for et hårdt slag, er blevet tabt eller på anden måde blevet beskadiget.
- Værktøjet og batteriet må ikke opbevares eller anvendes på steder, hvor temperaturen kan nå op på 50 °C eller derover.
- Opladeren er designet til brug ved almindelig standardeffekt (100-240 V vekselstrøm). Må ikke forsøges anvendt ved andre spændinger.



Yderligere sikkerhedsadvarsler

- Sørg altid for, at det emne, der skal slibes, er forsvarligt fastgjort

- Fjern altid batteriet ved enhver transport af værktøjet.
- Værktøjet må ikke køre med fri hastighed, uden at der tages forholdsregler til at beskytte personer eller genstande mod slibeprodukt eller underlagspude, hvis disse skulle løsne sig fra maskinen
- Læs hele brugsanvisningen igennem, inden værktøjet benyttes Alle operatører skal være uddannet i korrekt og sikker brug af dette værktøj
- Al vedligeholdelse skal udføres af uddannet personale. Kontakt et autoriseret Mirka-servicecenter vedr. service.
- Hvis værktøjet ikke fungerer korrekt, skal det øjeblikkeligt tages ud af brug, og der skal sørges for service og reparation
- Afbryd altid strømforsyningen, inden du skifter slibeprodukt.
- Værktøjet må aldrig transporteres, opbevares eller efterlades uden opsyn med tilsluttet strømforsyning.
- Hold hænderne væk fra den snurrende pude, mens maskinen er i brug
- Anvend altid personlige værnemidler i overensstemmelse med producentens anvisninger og lokale/nationale standarder ved brug af produktet.
- Læs materialesikkerhedsdatabladet (MSDS) for den flade, der skal bearbejdes.
- Oplever du fysiske problemer i hænder/håndled, skal du indstille arbejdet og søge læge. Der kan opstå belastningsskader på hænder, håndled og arme, hvis arbejdet er ensformigt eller medfører en gentagelse af de samme bevægelser, eller man overeksponeres for vibrationer.

Yderligere oplysninger om batteri og oplader

- Forsøg under ingen omstændigheder at åbne batteriet. Hvis batteriets plastkappe går i stykker eller revner, skal brugen straks indstilles, og batteriet må ikke genoplades.



Sikkerhedsadvarsler generelt ved polering:

- **Dette elværktøj er beregnet til at blive benyttet som en polermaskine. Læs alle sikkerhedsadvarsler, vejledninger, illustrationer og specifikationer, der er vedlagt dette elværktøj.** Manglende overholdelse af alle nedenfor anførte anvisninger kan medføre elektrisk stød, brand og/eller alvorlig personskade.
- **Det anbefales at undlade at udføre arbejdsopgaver som hvæsning, slibning, stålborstning eller skæring med dette værktøj.** Udføres der opgaver, som elværktøjet ikke er beregnet til, kan det udgøre en sikkerhedsrisiko og medføre personskade.
- **Konverter ikke dette elværktøj til driftsmåder, som det ikke er specifikt beregnet til og anført af værktøjsproducenten.** En sådan konvertering kan medføre, at kontrollen med maskinen mistes, hvilket kan medføre alvorlig personskade.
- **Der må ikke benyttes tilbehør, som ikke er specielt beregnet hertil og anbefalet af værktøjsproducenten.** At tilbehøret kan monteres på dit elværktøj, er ingen garanti for, at det er sikkert at benytte det.
- **Tilbehørets nominelle hastighed skal som minimum svare til den maksimale hastighed, der er anført på elværktøjet.** Tilbehør, der kører hurtigere end dets nominelle hastighed, kan knække og blive slynget væk.
- **Tilbehørets ydre diameter og tykkelse skal være inden for elværktøjets nominelle kapacitet.** Tilbehør af en forkert størrelse kan ikke sikres eller styres i tilstrækkelig grad.
- **Dimensionerne på tilbehørsbeslaget skal svare til dimensionen på elværktøjets monteringsdele.** Tilbehør, der ikke passer til elværktøjets monteringsdele, vil være i ubalance og vibrere kraftigt, når det kører, og man kan miste kontrollen over værktøjet.
- **Beskadiget tilbehør må ikke anvendes. Hver gang tilbehøret skal benyttes, skal man først undersøge bl.a. slibehjul for skår og revner, bagskiven for revner og slitage samt stålborster for løse eller knækkede børster. Hvis man taber elværktøjet eller tilbehøret, skal det undersøges for skader, og der skal evt. monteres ubeskadiget tilbehør. Efter at tilbehøret er tjekket og monteret, skal man sikre sig, at der ikke befinder sig personer i tilbehørets rotationsplan. Derefter skal elværktøjet køre ved maksimal friløbshastighed i et minut.** Beskadiget tilbehør vil sædvanligvis gå i stykker i løbet af denne testperiode.
- **Anvend personlige værnemidler. Afhængigt af anvendelsesområdet benyttes visir, sikkerhedsbriller eller overtræksbriller. Anvend efter behov støvmaske, høreværn, handsker og arbejdsforklæde, som kan stoppe små slibemiddelpartikler og fragmenter af det bearbejdede emne.** Øjenværnet skal være i stand til at stoppe flyvende partikler fra de forskellige opgaver. Støvmasken eller åndedrætsværnet skal kunne stoppe de partikler, der dannes under arbejdet. Langvarig udsættelse for støj med høj intensitet kan resultere i høretab.
- **Sorg for, at andre tilstedeværende holder sig på sikker afstand fra arbejdsområdet. Alle, der bevæger sig ind i arbejdsområdet, skal anvende personlige værnemidler.** Fragmenter af arbejdsområdet eller af ødelagt tilbehør kan flyve langt væk og forårsage personskade uden for det nærmeste arbejdsområde.
- **Anbring ledningen, så den ikke kommer i kontakt med roterende tilbehør.** Hvis du mister kontrollen, kan ledningen blive skåret i stykker og/eller viklet ind i maskinen, og din hånd eller arm kan blive trukket ind i det roterende tilbehør.
- **Læg aldrig elværktøjet fra dig, før tilbehøret er stoppet helt.** Roterende tilbehør kan gribe fat i et underlag, så du mister kontrollen over elværktøjet.

- **Lad ikke elværktøjet køre, mens du bærer på det.** Griber det roterende tilbehør ved et uheld fat i dit tøj, kan det resultere i at tilbehøret trækkes ind i din krop.
- **Rengør elværktøjets luftaftræk regelmæssigt.** Motorens ventilatorer vil trække støv ind i motorhuset, og større ansamlinger af metalpulver kan medføre elektriske risici.
- **Anvend ikke elværktøjet i nærheden af brandfarlige materialer.** Gnister kan antænde disse materialer.
- **Brug ikke tilbehør, som kræver flydende kølevæsker.** Brug af vand eller andre kølevæsker kan medføre dødsfald eller personskade som følge af elektrisk stød.

BEMÆRK! Ovenstående advarsel er ikke gældende for elværktøj, der er specielt udviklet til brug sammen med systemer med væske.



Yderligere sikkerhedsvejledning for alle opgaver

Advarsler vedr. tilbageslag og lignende

Tilbageslag er en pludselig opstået reaktion på et roterende hjul, en bagskive, en børste eller andet tilbehør, der er kommet i klemme eller sidder fast. Dette vil medføre, at det roterende tilbehør bremses brat, hvilket kan medføre, at du mister kontrollen over elværktøjet, som tvinges i den modsatte retning af rotationsretningen.

Hvis et slibehjul for eksempel fanges af eller kommer i klemme i et arbejdsøse, kan kanten af hjulet, der går ind i klemmepunktet, bore sig ned i emnets overflade og medføre, at hjulet løftes af, eller der opstår tilbageslag. Hjulet kan enten springe hen mod eller væk fra operatøren afhængigt af hjulets bevægelsesretning, da det kom i klemme. Slibehjul kan også knække under disse omstændigheder.

Tilbageslag skyldes forkert brug af elværktøjet og/eller forkerte arbejdsprocedurer og kan undgås ved at tage de rigtige forholdsregler, som er anført nedenfor.

- Hav et fast greb om elværktøjet, og anbring din krop og arm således, at du kan modstå tilbageslag. Benyt altid hjælpehåndtaget, hvis det forefindes, for at have maksimal kontrol over tilbageslag eller vridningsreaktionen ved opstart.** Tages de korrekte forholdsregler, kan operatøren kontrollere vridningsreaktions- eller tilbageslagskræfterne.
- Anbring aldrig hånden i nærheden af roterende tilbehør.** Tilbehøret kan slå tilbage mod din hånd.
- Anbring dig ikke i en position, så din krop befinder sig i det område, hvor elværktøjet vil bevæge sig hen, hvis der opstår tilbageslag.** Tilbageslag vil hvirvle værktøjet i modsat retning af hjulets bevægelse ved fastklemningen.
- Udvis særlig opmærksomhed ved bearbejdning af hjørner, skarpe kanter osv. Undgå, at tilbehøret hopper eller sætter sig fast.** Hjørner, skarpe kanter eller fjedrende materialer har tendens til at få det roterende tilbehør til at "hugge" og kan dermed medføre tab af kontrol eller tilbageslag.
- Påmonter ikke en savkæde, en savklinge eller et takket savblad.** Den type klinger giver ofte anledning til tilbageslag og tab af kontrol.



Yderligere sikkerhedsvejledning for poleringsopgaver

Sikkerhedsadvarsler specielt for poleringsopgaver

- **Ingen løse dele af polerhætten eller snoren til montering må kunne snurre frit. Afkort monteringsnøre, eller stop dem ind under hætten.** Løse og snurrende snore kan vikle sig omkring dine fingre eller sætte sig fast i arbejdsøset.

Tekniske data

Mirka®	ARP-B 300NV	AROP-B 312NV
Spænding	10.8 VDC	10.8 VDC
Hastighed	1500–2200 rpm	4000–7000 rpm
Rondel	0 mm	12 mm
Underlagspudens størrelse	Ø 77 mm	Ø 77 mm
Vægt (inkl. batteri)	0.87 kg	0.89 kg

Batterioplader	Mirka BCA 108
Indgang	100–240 VAC , 50–60Hz
Opladningstid	< 50 min (2.5 Ah) < 100 min (5.0 Ah)
Opbevaringstemperatur-område	-20 °C – 80 °C
Opladningstemperatur	4 °C – 40 °C
Dimension	191 x 102 x 86 mm
Vægt	0.66 kg
Beskyttelsesgrad	II / □

Batteri	Mirka BPA 10825	Mirka BPA 10850
Type	Genopladeligt Li-ion 31NR19/65	Genopladeligt Li-ion 31NR19/65-2
Batterispænding	10.8 VDC	10.8 VDC
Kapacitet	2.5 Ah / 27.0 Wh	5.0 Ah / 54.0 Wh
Vægt	0.18 kg	0.38 kg
Intelligent batteri	Ja	Ja

Støj- og vibrationsoplysninger

Målte værdier er bestemt i henhold til EN 62841

Cordless	ARP-B 300NV	AROP-B 312NV
Lydtryksniveau (L_{pA})	57 dB(A)	60 dB(A)
Lydefektniveau (L_{WA})	68 dB(A)	71 dB(A)
Lydmålingsusikkerhed K	3.0 dB(A)	3.0 dB(A)
Vibrationsemissionsværdi a_h^*	1.8 m/s ²	4.3 m/s ²
Vibrationsemissionsusikkerhed K*	1.5 m/s ²	1.5 m/s ²

Specifikationer kan blive ændret uden forudgående varsel Modeludbuddet kan variere mellem de forskellige markeder

* For at afspejle slibemaskinens normale arbejdsbetingelser afveg driftsbetingelserne fra standardmetoden som følger: Slibeproduktets kornstørrelse var 5 µm. Fremføringskraften var 10 N.

* De i tabellen anførte værdier stammer fra laboratorietest i overensstemmelse med de anførte koder og standarder og er ikke tilstrækkelige til risikovurdering Værdier, målt ved en specifik arbejdsplads, kan være højere end de anførte værdier De faktiske eksponeringsværdier og størrelsen af risiko- eller skadegraden, en person kan blive udsat for, er specifikke for den enkelte situation og afhænger af det omgivende miljø, personens måde at betjene maskinerne på, det specifikke materiale, der bearbejdes, arbejdsstationens udformning samt eksponeringstiden og brugerens fysiske kondition Mirka Ltd påtager sig intet ansvar for konsekvenserne ved at benytte de anførte værdier i stedet for de faktiske eksponeringsværdier til brug ved en individuel sikkerhedsvurdering

Yderligere oplysninger om arbejdssundhed og sikkerhed kan hentes på følgende hjemmesider:

<https://osha.europa.eu/en> (Europe) or <http://www.osha.gov> (USA)

Korrekt brug af værktøjet

Denne polermaskine er udviklet til polering af alle typer materialer såsom maling, metal, træ, sten, plast osv. med brug af polerprodukter, der er specielt beregnet hertil. Polermaskinen må ikke benyttes til andre formål end de anførte, hvis det ikke sker i samråd med producenten eller en af producenten autoriseret leverandør. Der må ikke benyttes bagskiver med en driftshastighed under værktøjets nominelle maksimumhastighed ved fri drift. Al vedligeholdelse og reparationsarbejde, der kræver, at motorhuset skal åbnes, må kun udføres af et autoriserede servicecenter.

Batteri og oplader

- Batteriet er ikke fuldt opladet fra fabrikkens side. Læs først sikkerhedsanvisningerne, og oplad derefter batteriet i henhold til anvisningerne.
- For at opnå optimal opladningskapacitet bør batteriet oplades ved en omgivelsestemperatur mellem 18 °C og 24 °C. For at forhindre skader på batteriet må dette ikke oplades, hvis lufttemperaturen er under 4 °C eller over 40 °C.
- For at opnå den længst mulige batterilevetid foreslår vi følgende:
 - Opbevar og oplad batteriet et køligt sted. Temperaturer over eller under normal stuetemperatur vil forkorte batteriets levetid.
 - Batteriet må aldrig opbevares i afladet tilstand. Oplad det straks efter, at det er blevet afladet.
- Alle batterier bliver gradvist afladet. Jo højere temperatur, desto hurtigere aflades det.

Hvis man opbevarer værktøjet i længere tid uden at bruge det, skal batterierne oplades en gang om måneden. Denne praksis vil forlænge batteriets levetid.

Opladningsprocedure

- Tilslut strømkablet til opladeren og derefter til en stikkontakt, inden batteriet sættes i opladeren. Alle tre indikatorlamper vil være tændt i to sekunder og derefter slukke.
- Sæt batteriet i opladeren. Lamperne begynder at blinke inden for 30 sekunder.
- Mens opladningen foregår, vil indikatorlamperne markere batteristatus som følger:
 - De tre indikatorlamper vil blinke efter tur under opladningen.
 - Når batteriet er fuldt opladet, vil alle tre lamper lyse konstant.
- Opladningen tager omkring 50 minutter for batteri BPA 10825 og 100 minutter for BPA 10850.

BEMÆRK! Denne oplader kan kun oplade Mirka 10,8 V batterier.

BEMÆRK! Opladningstiden kan være længere afhængigt af omgivelsestemperaturen og batteristanden.

LED-indikation for 10,8 V oplader

LED						
3						
2						
1						
Status	Pre-charge (Trickle charge)	Charging...	Charging...	Charging finished	Over temperature	Battery failure
	Remain continuously on		Flashing			

Opladermarkeringer

Opladeren vil markere, hvis:

- Et batteri er overophedet. Alle tre indikatorlamper vil blinke. Fjern batteriet, og lad det køle af i 15-30 minutter, og sæt det i igen.
- Der opstår en driftsfejl i batteri eller oplader. To af indikatorlamperne vil blinke. Fjern batteriet, og lad det køle af. Sæt batteriet i opladeren igen. Hvis der stadig er to indikatorlamper, der blinker, skal batteriet eller opladeren muligvis til service.

Sådan kommer du i gang

- Tjek ved udpakning af værktøjet, at det er intakt og komplet og ikke er blevet beskadiget under transporten. Anvend aldrig et beskadiget værktøj.
- Kontrollér inden brug, at bagskiven er monteret korrekt.

- Sæt det fuldt opladede batteri i slibemaskinen, så det låser med et klik.

Brugsanvisning

- Værktøjet er beregnet til at blive anvendt som håndværktøj. Værktøjet kan anvendes i alle positioner.
- Vælg en egnet polerskive, og fastgør den sikkert på bagskiven. Kontroller, at polerskiven er centreret på bagskiven.
- Polermaskinen kan nu aktiveres/tændes og startes ved at trykke på sikkerhedsknappen.
- Polermaskinen vil starte og forblive i aktiv tilstand, så længe sikkerhedsknappen holdes inde. Når sikkerhedsknappen slippes, stopper polermaskinen, men er fortsat i aktiv tilstand i et kort stykke tid, inden den automatisk deaktiveres/slukkes.
- Når polermaskinen er i aktiv tilstand, lyser den højre LED grønt.
- Ved anvendelse af et intelligent batteri vil alle LED'er blinke grønt i tre sekunder under opstarten.
- I aktiv tilstand viser den venstre LED batteristatus:

Lyser grønt: Batteriopladningsniveauet er OK.

Blinker grønt: Batteriopladningsniveauet er under 75 %.

Blinker grønt/rødt: Batteriopladningsniveauet er under 50 %.

Blinker rødt: Batteriopladningsniveauet eller batteritilstanden (kun tilgængelig ved anvendelse af et intelligent batteri) er under 25 %.

Lyser rødt: Batterispænding er for lav, polermaskinen kan ikke benyttes.

AROP-B: 4.000-7.000 o/min. Hastigheden kan reguleres imellem 4.000 og den maksimale omdrejningshastighed ved at justere sikkerhedsknappens position. I aktiv tilstand kan den maksimale omdrejningshastighed justeres ved at trykke på rpm+ eller rpm-, figur 1. Omdrejningshastigheden kan indstilles på trinene 4.000, 4.500, 5.000, 5.500, 6.000, 6.500 og 7.000 o/min.

ARP-B: 1.500-2.200 o/min. Hastigheden kan reguleres imellem 1.500 og den maksimale omdrejningshastighed ved at justere sikkerhedsknappens position. I aktiv tilstand kan den maksimale omdrejningshastighed justeres ved at trykke på rpm+ eller rpm-, figur 1. Omdrejningshastigheden kan indstilles på trinene 1.500, 1.600, 1.700, 1.800, 1.900, 2.050 og 2.200 o/min.

- Omdrejningshastigheden kan låses for at forhindre utilsigtet ændring af omdrejningshastigheden. Vent, indtil slibemaskinen ikke er i aktiv tilstand. Tryk samtidigt på begge knapper, rpm+ og rpm-, og hold dem inde, og træk nu i sikkerhedsknappen. For at låse værktøjet op gentages de samme trin. Hvis man trykker på rpm+ eller rpm- i låst hastighedstilstand, blinker den højre LED rødt to gange, men hastigheden ændres ikke.
- Ved polerogaver skal værktøjet altid anbringes på arbejdssemnets overflade først og derefter startes. Fjern altid værktøjet fra emnets overflade, inden værktøjet stoppes. Dette vil forhindre dannelse af fordybninger på arbejdsoverfladen som følge af for høj hastighed for polerskiven.
- Når poleringen er færdig, fjernes batteriet fra polermaskinen ved at trykke på knapperne på begge sider samtidig og fjerne batteriet fra værktøjet. Oplad batteriet.

Bluetooth

Dette værktøj er forsynet med Bluetooth® lavenergi-teknologi og kan kobles til en app hvorfra der er adgang til yderligere funktionalitet for yderligere information om appens funktionalitet og om hvad der er tilgængeligt i det land hvor du bor www.mirka.com/mymirka

Aktiver Bluetooth i din Mirka® ARP-B 300NV & Mirka® AROP-B 312NV på følgende måde:

1. Tilslut batteriet til værktøjet.
2. Tryk på knappen rpm+, og hold den inde, mens du aktiverer udstyret ved at trykke på sikkerhedsknappen.
3. Den midterste LED blinker grønt for at indikere, at Bluetooth er aktiv og klar til tilslutning.
4. Den midterste LED lyser grønt, når værktøjet er tilsluttet til en anden Bluetooth-enhed.
5. Bluetooth deaktiveres, når værktøjet deaktiveres/slukkes.

BEMÆRK! Hvis appen ikke er installeret, eller hvis den ikke er tilgængelig i dit land, skal Bluetooth ikke aktiveres.

Bluetooth™'s wordmark og logo er registrerede trademarks ejet af Bluetooth SIG, Inc., og Mirka Ltd's brug af disse mærker er under licens Andre trademarks og handelsnavne tilhører de respektive ejere

Vedligeholdelse



Batteriet skal altid fjernes inden vedligeholdelse!
Brug kun originale reservedele fra Mirka!

Udskiftning af underlagspuden

1. Hold spindlen med fingrene.
2. Drej underlagspuden mod uret for at fjerne den
3. Monter, og spænd den nye bagskive.

Rengøring

Brug en blød børste til at fjerne ophobet støv. Beskyt øjnene med sikkerhedsbriller under rengøringsarbejdet.

Hvis selve opladeren trænger til rengøring, aftørres den med en blød og fugtig klud. Der kan anvendes et mildt rengøringsmiddel.



ADVARSEL: Brug aldrig sprit, benzin eller lignende rengøringsmidler. Brug aldrig kaustiske midler til rengøring af plastdele.

Anvisninger til rengøring af opladeren

Snavs og fedt kan fjernes fra opladerens udvendige flader med en klud eller en blød ikke-metallisk børste. Brug ikke vand eller nogen former for rengøringsopløsninger.



Yderligere service

Service skal altid udføres af uddannet personale. For at bevare garantien på værktøjet og for at sikre, at værktøjet er optimalt sikkert og funktionsdygtigt, skal service udføres af et af Mirkas autoriserede servicecentre. Kontakt Mirkas kundeservice eller din Mirka-forhandler for at finde det nærmeste autoriserede servicecenter.

Fejlfindingsguide

Symptom	Mulig årsag	Løsning
Højre LED på polermaskinen lyser ikke, når man trykker på sikkerhedsknappen.	Batteriet er ikke sat rigtigt i polermaskinen. Batteri er helt afladet.	Sæt batteriet rigtigt i. Oplad batteriet.
Højre LED på polermaskinen lyser rødt, og polermaskinen går ned på 4.000 o/min. (AROP-B 312NV) eller 1.500 o/min. (ARP-B 300NV) eller stopper under poleringen.	Polermaskinen er blevet for varm. Høj belastning i for lang tid.	Reducer belastningen på polermaskinen i et stykke tid, og polermaskinens hastighed vil igen øges.
Polermaskinens højre LED lyser rødt, og omdrejningshastigheden falder lidt.	For høj kortvarig belastning.	Lad slibemaskinen arbejde ved en lavere belastning, eller vent et øjeblik, og LED vil automatisk skifte til grønt.
Den venstre LED lyser rødt, og polermaskinen kører ikke.	Batterispændingen er for lav.	Oplad batteriet.
Polermaskinens venstre LED blinker rødt, selvom batteriet er fuldt opladet.	Batterifejl. Benyt appen til fejlfinding.	Udskift batteriet.

Bortskaffelsesoplysninger

FARE



Gør udtjent elværktøj ubrugeligt ved at fjerne strømkablet.

De gældende regler i det pågældende land vedrørende miljøvenlig bortskaffelse og genanvendelse af udtjente maskiner, emballage og tilbehør skal følges.

Kun EU: Bortskaf ikke elværktøj som husholdningsaffald. I henhold til de europæiske direktiver om bortskaffelse af elektrisk og elektronisk udstyr samt implementering heraf i den nationale lovgivning skal udtjent elværktøj indsamles separat og afleveres på en miljøvenlig genbrugsplads.



Gå ind på www.mirka.com for at få flere oplysninger om REACH, RoHS og vores politik om social ansvarlighed.

Konformitätserklärung

Mirka Ltd 66850 Jeppo, Finnland

erklärt in alleiniger Verantwortung, dass die Mirka® Produkte (siehe Tabelle „Technische Daten“ für spezielle Modelle), auf die sich diese Erklärung bezieht, mit den folgenden Normen oder den normativen Dokumenten übereinstimmen: EN 62841-1:2015, EN 60745-1:2009/A11:2010, EN 60745-2-3:2011/A13:2015, EN 62841-2-4:2014, EN 55014-1:2017, EN 55014-2:2015, EN 61000-3-2:2014, EN 61000-3-3:2013, EN 300 328 V2.2.2, EN 301 489-1 V2.1.1, EN 301 489-17 V3.1.1 & EN IEC 63000:2018 gemäß den Bestimmungen der Richtlinien 2006/42/EC, 2014/53/EU, 2011/65/EU. Das Ladegerät entspricht folgenden Normen und Richtlinien; EN 60335-1:2012/A2:2019, EN 60335-2-29:2004/A1 1:2018, EN 62233:2008, EN 55014-1:2017, EN 55014-2:2015, EN 61000-3-2:2014, EN 61000-3-3:2013 & EN IEC 63000:2018 gemäß den Bestimmungen der Richtlinien 2014/35/EU, 2014/30/EU, 2011/65/EU, 2015/863/EU & 2012/19/EU.

Produkte: Mirka® ARP-B 300NV & Mirka® AROP-B 312NV

<p>Jeppo 08.10.2021 Ort und Datum der Ausstellung</p>		 Stefan Sjöberg, Leitender Geschäftsführer	Fabrikant/Lieferant Mirka Ltd 66850 Jeppo, Finnland Tel.: +358 20 7602111 Fax: +358 20 7602290 www.mirka.com	
-----------------------------------------------------------	-----------------------------------------------------------------------------------	-----------------------------------------------------------------------------------------------------------------------------------	------------------------------------------------------------------------------------------------------------------------------------	------------------------------------------------------------------------------------

Übersetzung der Originalanweisung Wir behalten uns das Recht vor, zu jeder Zeit ohne vorausgegangene Ankündigung Änderungen in diesem Handbuch vorzunehmen

Wichtig

Lesen Sie die Sicherheitshinweise und die Bedienungsanleitung sorgfältig durch, bevor Sie dieses Elektrowerkzeug in Betrieb nehmen, bedienen oder warten. Bewahren Sie diese Bedienungsanleitung sorgfältig und griffbereit auf. Lesen und befolgen Sie die nationalen und örtlichen Richtlinien.

Erforderliche persönliche Schutzausrüstung



Bedienungs-
anleitung lesen



Schutzbrille
tragen



Gehörschutz
tragen



Sicherheits-
handschuhe tragen



Atemschutz
maske tragen

Symbole

	Entspricht den relevanten EU-Normen
	Entspricht den relevanten UK-Normen
	Entspricht der RoHS-Richtlinie für China
	Entspricht der RCM-Richtlinie für Australien & Neuseeland
	Entspricht den serbischen Konformitätsanforderungen



Warnung: Mögliche Gefährdung, die zum Tod oder zu schweren Verletzungen und/oder Sachschäden führen kann

Achtung: Mögliche Gefährdung, die zu leichten oder mittelschweren Verletzungen und/oder Sachschäden führen kann



Allgemeine Sicherheitshinweise für Elektrowerkzeuge



WARNUNG Lesen Sie sämtliche Sicherheitsinformationen und Warnhinweise sorgfältig durch. Die Nichteinhaltung der Sicherheitsinformationen und Warnhinweise kann Unfälle durch Stromschlag, Feuer und/oder ernste Verletzungen verursachen.

Bewahren Sie alle Sicherheitshinweise und Anleitungen zur späteren Verwendung sorgfältig auf. Der Begriff „Elektrowerkzeug“ in den Sicherheitsinformationen und Warnhinweisen bezieht sich auf Ihr netzbetriebenes (mit Kabel) oder akkubetriebenes (kabelloses) Elektrowerkzeug.

1. Sicherheit am Arbeitsplatz

- a. **Sorgen Sie für einen sauberen und gut beleuchteten Arbeitsplatz.** Unordnung und schlecht beleuchtete Bereiche begünstigen Unfälle.
- b. **Setzen Sie Elektrowerkzeuge niemals in explosionsgefährdeten Bereichen ein wie z. B. in der Nähe von brennbaren Flüssigkeiten, Gasen oder Staub.** Elektrowerkzeuge erzeugen Funken, die Staub oder Gase entzünden können.
- c. **Halten Sie beim Arbeiten mit einem Elektrowerkzeug immer Abstand zu Kindern und Umstehenden.** Ablenkungen können dazu führen, dass Sie die Kontrolle verlieren.

2. Elektrosicherheit

- a. **Der Stecker des Elektrowerkzeugs muss mit der verwendeten Steckdose kompatibel sein. Verändern Sie den Stecker niemals in irgendeiner Weise. Verwenden Sie bei geerdeten Elektrowerkzeugen keine Adapterstecker.** Originalstecker und damit kompatible Steckdosen reduzieren das Risiko von Stromschlägen.
- b. **Vermeiden Sie Körperkontakt mit geerdeten Oberflächen wie Rohren, Heizkörpern, Öfen und Kühlschränken.** Es besteht ein erhöhtes Stromschlagrisiko, wenn Ihr Körper geerdet ist.
- c. **Setzen Sie Elektrowerkzeuge weder Regen noch Nässe aus.** Wasser, das in ein Elektrowerkzeug eindringt, erhöht das Risiko eines Stromschlags.
- d. **Zweckfremden Sie das Netzkabel nicht. Verwenden Sie das Netzkabel niemals, um das Elektrowerkzeug zu tragen, zu ziehen oder um den Stecker aus der Steckdose zu ziehen. Halten Sie das Netzkabel von Hitze, Ölen, scharfen Kanten und beweglichen Teilen fern.** Beschädigte oder verwickelte Netzkabel erhöhen das Risiko eines Stromschlags.
- e. **Beim Einsatz eines Elektrowerkzeugs im Freien verwenden Sie ein Verlängerungskabel, das für Außenbereiche geeignet ist.** Die Verwendung eines Netzkabels für Außenbereiche reduziert das Risiko eines Stromschlags.
- f. **Wenn der Einsatz eines Elektrowerkzeugs in feuchter Umgebung unvermeidbar ist, verwenden Sie einen Stromanschluss mit Fehlerstrom-Schutzschalter (RCD).** Die Verwendung eines Fehlerstrom-Schutzschalters reduziert das Risiko eines Stromschlags.

3. Persönliche Sicherheit

- a. **Arbeiten Sie konzentriert und umsichtig und setzen Sie gesunden Menschenverstand ein, wenn Sie mit einem Elektrowerkzeug arbeiten. Verwenden Sie das Elektrowerkzeug nicht, wenn Sie müde sind oder unter dem Einfluss von Drogen, Alkohol oder Medikamenten stehen.** Ein Moment der Unaufmerksamkeit beim Bedienen von Elektrowerkzeugen kann zu schweren Verletzungen führen.
- b. **Verwenden Sie persönliche Schutzausrüstung. Tragen Sie immer eine Schutzbrille.** Schutzausrüstung wie eine Staubmaske, rutschfeste Sicherheitsschuhe, ein Schutzhelm oder ein Gehörschutz, die unter geeigneten Bedingungen verwendet werden, reduzieren Personenschäden.
- c. **Vermeiden Sie ein unbeabsichtigtes Starten des Elektrowerkzeugs. Stellen Sie sicher, dass der Schalter auf „Aus“ steht, bevor Sie das Werkzeug an die Stromversorgung/einen Akku anschließen, hochheben oder tragen.** Das Tragen von Elektrowerkzeugen mit dem Finger am Schalter oder das Anschließen von Werkzeugen an die Stromversorgung, wenn der Schalter auf „Ein“ steht, führt zu Unfällen.
- d. **Entfernen Sie sämtliche Einstell- oder Schraubenschlüssel, bevor Sie das Elektrowerkzeug einschalten.** Schrauben- oder Einstellschlüssel, die versehentlich nicht von rotierenden Teilen des Elektrowerkzeugs abgezogen wurden, können zu Verletzungen führen.
- e. **Lehnen Sie sich nicht zu weit vor. Sie müssen jederzeit unbedingt einen festen Stand haben und das Gleichgewicht halten.** Dies ermöglicht eine bessere Kontrolle des Elektrowerkzeugs in unerwarteten Situationen.

- f. **Kleiden Sie sich entsprechend. Tragen Sie keine weite Kleidung oder Schmuck. Halten Sie Ihre Haare, Kleidung und Handschuhe in sicherem Abstand zu sich bewegendenden Teilen.** Lockere Kleidung, Schmuck oder langes Haar können von sich bewegendenden Teilen erfasst werden.
- g. **Wenn Anschlüsse für Staubabsaug- bzw. -sammelinheiten vorgesehen sind, stellen Sie sicher, dass diese angeschlossen und ordnungsgemäß verwendet werden.** Der Einsatz von Staubabsaugeinheiten kann staubbedingte Gefahren reduzieren.
- h. **Achten Sie darauf, dass die Routine, die Sie durch den regelmäßigen Gebrauch von Elektrowerkzeugen erhalten haben, nicht dazu führt, dass Sie nachlässig werden und die Sicherheitsprinzipien vernachlässigen.** Ein Moment der Unachtsamkeit kann zu schweren Verletzungen führen.
4. **Verwendung und Pflege von Elektrowerkzeugen**
- a. **Überlasten Sie das Elektrowerkzeug nicht. Verwenden Sie das passende Elektrowerkzeug für Ihre Anwendung.** Das passende Elektrowerkzeug erledigt die Arbeit besser, sicherer und mit der Leistung, für die es entwickelt wurde.
- b. **Verwenden Sie das Elektrowerkzeug nicht, wenn es nicht über den Schalter ein- bzw. ausgeschaltet werden kann.** Ein Elektrowerkzeug, das nicht über den Ein/Aus-Schalter gesteuert werden kann, stellt eine Gefahr dar und muss repariert werden.
- c. **Ziehen Sie den Stecker aus der Stromversorgung und/oder entfernen Sie den Akku vom Elektrowerkzeug, bevor Sie Einstellungen vornehmen oder Zubehör wechseln und bevor Sie das Elektrowerkzeug lagern.** Solche vorbeugenden Sicherheitsmaßnahmen reduzieren das Risiko, dass das Elektrowerkzeug versehentlich gestartet wird.
- d. **Bewahren Sie nicht benutzte Elektrowerkzeuge außerhalb der Reichweite von Kindern auf und stellen Sie sicher, dass ausschließlich Personen, die mit dem Elektrowerkzeug oder dessen Bedienung vertraut sind, das Elektrowerkzeug bedienen.** In den Händen ungeübter Benutzer stellen Elektrowerkzeuge eine Gefahr dar.
- e. **Warten und pflegen Sie Ihre Elektrowerkzeuge. Überprüfen Sie, ob bewegliche Teile falsch ausgerichtet oder blockiert sind, Teile defekt sind oder ob andere Bedingungen vorliegen, die den Betrieb des Elektrowerkzeugs beeinträchtigen können. Lassen Sie das Elektrowerkzeug reparieren, wenn es Beschädigungen aufweist, bevor Sie es benutzen.** Viele Unfälle werden durch mangelhaft gewartete Elektrowerkzeuge verursacht.
- f. **Sorgen Sie dafür, dass Schneid- und Trennwerkzeuge scharf und sauber sind.** Bei richtig gewarteten Schneid- und Trennwerkzeugen mit scharfen Schnittkanten ist die Gefahr geringer, dass sie blockieren und sie sind einfacher zu handhaben.
- g. **Verwenden Sie das Elektrowerkzeug, Zubehör, Einsätze usw. nur in Übereinstimmung mit dieser Anleitung und berücksichtigen Sie dabei die Arbeitsbedingungen und die auszuführenden Arbeiten.** Der Einsatz des Elektrowerkzeugs für eine andere als die vorgesehene Verwendung kann zu einer gefährlichen Situation führen.
- h. **Sorgen Sie dafür, dass Griffe und Griffflächen trocken, sauber sowie frei von Öl und Schmierfett sind.** Rutschige Griffe und Griffflächen machen es unmöglich, das Werkzeug sicher zu handhaben und in unerwarteten Situationen zu kontrollieren.
5. **Service und Wartung**
- a. **Lassen Sie Ihr Elektrowerkzeug von qualifiziertem Fachpersonal warten und verwenden Sie nur Original-Ersatzteile.** Hierdurch wird sichergestellt, dass die Sicherheit des Elektrowerkzeugs erhalten bleibt.
6. **Verwendung und Pflege von Akku-Werkzeugen**
- a. **Verwenden Sie zum Laden nur das vom Hersteller angegebene Ladegerät.** Es besteht Brandgefahr, wenn ein Ladegerät zum Aufladen eines Akkus verwendet wird, der nicht für dieses Ladegerät geeignet ist.
- b. **Verwenden Sie Elektrowerkzeuge nur mit den spezifischen, zum Gerät passenden Akkus.** Die Verwendung anderer Akkus kann zu Brand oder Verletzungen führen.
- c. **Lagern Sie den Akku nicht in der Nähe von anderen Metallgegenständen wie Büroklammern, Münzen, Nägeln, Schrauben oder anderen kleinen Metallgegenständen, die eine Überbrückung der beiden Pole verursachen können.** Ein Kurzschließen der Akku-Pole kann zu Verbrennungen oder Brand führen.
- d. **Unter missbräuchlichen Bedingungen kann Flüssigkeit aus dem Akku austreten; Kontakt vermeiden. Bei versehentlichem Kontakt mit Wasser spülen. Falls die Flüssigkeit in die Augen gelangt einen Arzt aufsuchen.** Aus dem Akku austretende Flüssigkeit kann Reizungen und Verbrennungen verursachen.

Bitte lesen und beachten

- General Industry Safety & Health Regulations, part 1910, OSHA 2206, available from: Superintendent of Documents; Government Printing Office; Washington DC 20402
- Nationale und örtliche Bestimmungen

Sicherheitsbestimmungen für Akku und Ladegerät

- Wichtige Sicherheits- und Bedienungshinweise für Ihren Akku und Ihr Ladegerät. Lesen Sie alle mit dem Ladegerät, dem Akku und dem Werkzeug bereitgestellten Sicherheits- und Bedienungshinweise sorgfältig durch.
- Setzen Sie den Akku nicht in das Ladegerät ein, wenn das Akkugehäuse gesprungen oder beschädigt ist. Es besteht die Gefahr von Stromschlag oder elektrischem Schock.
- Achten Sie darauf, dass keine Flüssigkeit in das Ladegerät eindringt. Dies kann zu einem elektrischen Schock führen.
- Dieses Ladegerät ist ausschließlich zum Laden aufladbarer Akkus bestimmt.
- Platzieren Sie keine Gegenstände auf dem Ladegerät oder stellen Sie es in der Nähe von Wärmequellen oder auf einer weichen Oberfläche ab, die zu exzessiver Wärmeentwicklung im Inneren des Geräts führen kann.
- Stellen Sie sicher, dass das Kabel so geführt wird, dass es keinen Beschädigungen oder Belastungen ausgesetzt wird und dass nicht die Gefahr besteht, dass Personen darauf treten oder über das Kabel stolpern.
- Benutzen Sie das Ladegerät nicht, wenn es starken Schlägen ausgesetzt war, auf den Boden gefallen ist oder auf andere Art beschädigt wurde.
- Bewahren Sie das Gerät und den Akku KEINESFALLS in Umgebungen auf, in denen die Temperatur 50 °C erreichen oder übersteigen kann.
- Das Ladegerät ist für den Anschluss an die herkömmliche Standardspannung (100–240 VAC) konzipiert. Versuchen Sie nicht, das Gerät mit anderen Spannungen zu betreiben.

Zusätzliche Sicherheitshinweise

- Stellen Sie sicher, dass das zu schleifende Werkstück gut fixiert ist
- Entfernen Sie beim Transport der Maschine immer den Akku.
- Erhöhen Sie nicht die Geschwindigkeit des Werkzeugs, ohne zuvor Sicherheitsmaßnahmen zum Schutz von Personen oder Objekten in der Umgebung für den Fall durchgeführt zu haben, dass sich das Schleifmittel oder der Schleifteller löst
- Bitte lesen Sie die Bedienungsanleitung durch, bevor Sie das Gerät in Betrieb nehmen. Alle Anwender müssen in vollem Umfang für den sicheren, vorschriftsmäßigen Umgang mit diesem Werkzeug geschult werden
- Alle Wartungsarbeiten dürfen nur von geschultem Personal ausgeführt werden. Wenden Sie sich an ein autorisiertes Mirka Service-Center, wenn Ihre Maschine gewartet werden muss.
- Nehmen Sie das Gerät sofort außer Betrieb, wenn eine Störung vorzuliegen scheint und veranlassen Sie umgehend, dass das Gerät gewartet und repariert wird
- Unterbrechen Sie vor dem Austauschen des Schleifmittels immer die Stromversorgung.
- Die Maschine darf niemals transportiert, verwahrt oder unbeaufsichtigt abgelegt werden, solange sie noch an die Stromversorgung angeschlossen ist.
- Halten Sie beim Arbeiten Ihre Hände vom rotierenden Schleifteller fern
- Tragen Sie bei der Verwendung dieser Maschine immer die erforderliche persönliche Schutzausrüstung in Übereinstimmung mit den Herstellerangaben und den lokalen/nationalen Normen.
- Lesen Sie das Material Sicherheitsdatenblatt (Materials Safety Data Sheet, MSDS) für die Arbeitsoberfläche.
- Stellen Sie die Arbeit ein und suchen Sie einen Arzt auf, wenn Beschwerden an Händen/Handgelenken auftreten. Eintönige Arbeiten und Bewegungsmuster sowie eine Überbeanspruchung durch Vibration können Verletzungen an den Händen, Handgelenken und Armen nach sich ziehen.

Zusätzliche Informationen zu Akku und Ladegerät

- Versuchen Sie unter keinen Umständen, den Akku zu öffnen. Wenn das Kunststoffgehäuse des Akkus gesprungen oder beschädigt ist, muss der Akku sofort außer Betrieb genommen und darf nicht erneut geladen werden.

Sicherheitshinweise für gängige Polierarbeiten

- **Dieses Elektrowerkzeug ist zur Verwendung als Poliergerät vorgesehen. Lesen Sie alle mit diesem Gerät bereitgestellten Sicherheitswarnungen und -hinweise inklusive aller Darstellungen und Spezifikationen gründlich durch.** Die Nichteinhaltung der angeführten Hinweise kann Unfälle durch Stromschlag, Feuer und/oder ernste Verletzungen verursachen.
- **Dieses Elektrowerkzeug wird nicht zum Einsatz für Schmirgel-, Schleif-, Bürst-, und Trennarbeiten empfohlen.** Das Ausführen von Arbeiten, für die das Elektrowerkzeug nicht vorgesehen ist, verursachen Risiken, die zu ernsthaften Verletzungen von Personen führen können.

- **Bauen Sie dieses Elektrowerkzeug nicht für einen Verwendungszweck um, der nicht eigens vom Werkzeughersteller entwickelt und angegeben wurde.** Ein solcher Umbau kann zum Verlust der Kontrolle über das Werkzeug und zu schweren Personenschäden führen.
- **Verwenden Sie ausschließlich vom Hersteller des Werkzeugs vorgesehene und empfohlene Zubehör.** Auch wenn sich das Zubehör an Ihrem Elektrowerkzeug montieren lässt, garantiert dies nicht den sicheren Betrieb.
- **Die Nenngeschwindigkeit des Zubehörs muss mindestens genauso hoch sein wie die auf dem Elektrowerkzeug angegebene Maximalgeschwindigkeit.** Zubehör, das sich mit einer höheren Geschwindigkeit als mit seiner maximalen Nenngeschwindigkeit dreht, kann zerbrechen und weggeschleudert werden.
- **Der Außendurchmesser und die Stärke Ihres Zubehörs dürfen die Nennmaße Ihres Elektrowerkzeugs nicht überschreiten.** Falsch dimensioniertes Zubehör kann nicht ausreichend geschützt oder geführt werden.
- **Die Abmessungen der Zubehörfestigung müssen mit den Abmessungen des Montageteils des Elektrowerkzeugs übereinstimmen.** Zubehöerteile, die nicht zu den Montageteilen des Elektrowerkzeugs passen, können eine Unwucht haben, übermäßig stark vibrieren und dazu führen, dass der Bediener die Kontrolle über das Werkzeug verliert.
- **Verwenden Sie niemals beschädigtes Zubehör. Überprüfen Sie das Zubehör vor jeder Verwendung genau: Schleifscheiben auf Risse und Ausbruch, Stützteller auf Risse, Sprünge oder übermäßigen Verschleiß, Drahtbürsten auf lose und gebrochene Drähte. Wenn das Elektrowerkzeug oder das Zubehör heruntergefallen ist, müssen Sie es auf Beschädigungen untersuchen oder ein unbeschädigtes Zubehör montieren. Nach Überprüfung und Montage eines Zubehörs müssen Sie sich selbst und andere Personen aus der Rotationsebene des rotierenden Zubehörs herausheben und das Elektrowerkzeug mit maximaler Leerlaufgeschwindigkeit eine Minute lang laufen lassen.** Ein beschädigtes Zubehör wird gewöhnlich während dieses Tests zerbrechen.
- **Tragen Sie immer persönliche Schutzausrüstung. Verwenden Sie abhängig von der auszuführenden Arbeit einen Gesichtsschutz, eine Sicherheitsbrille oder eine Schutzbrille. Verwenden Sie bei Bedarf Ausrüstung wie Atemschutz, Gehörschutz, Arbeitshandschuhe und eine Arbeitsschürze, die in der Lage ist, kleine Schleifsplitter oder Werkstückfragmente abzufangen.** Der Augenschutz muss so konstruiert sein, dass er die bei verschiedenen Tätigkeiten erzeugten, fliegenden Splitter abhält. Die Staubmaske oder der Atemschutz muss in der Lage sein, die durch Ihre Tätigkeit entstehenden Staubpartikel aus der Luft herauszufiltern. Langanhaltender, starker intensiver Lärm kann zu Gehörschäden führen.
- **Halten Sie anwesende Personen in einem sicheren Abstand zum Arbeitsbereich. Jede Person, die den Arbeitsbereich betritt, muss persönliche Schutzausrüstung tragen.** Teile eines Werkstücks oder eines zerbrochenen Zubehörs können weggeschleudert werden und zu Verletzungen auch außerhalb des unmittelbaren Arbeitsbereichs führen.
- **Das Anschlusskabel muss von dem rotierenden Zubehör ferngehalten werden.** Wenn Sie die Kontrolle über das Werkzeug verlieren, kann das Kabel zerschnitten werden oder sich verfangen. Dadurch kann Ihre Hand oder Ihr Arm in das rotierende Zubehör gezogen werden.
- **Legen Sie das Elektrowerkzeug niemals ab, bevor das Zubehör vollständig zum Stillstand gekommen ist.** Das rotierende Zubehör kann sich an der Oberfläche verhaken, wodurch Sie die Kontrolle über das Elektrowerkzeug verlieren können.
- **Starten Sie das Elektrowerkzeug niemals, während Sie es seitlich von sich tragen.** Durch eine versehentliche Berührung mit dem rotierenden Zubehör könnte Ihre Kleidung ergriffen werden und das Zubehör in Ihren Körper gezogen werden.
- **Reinigen Sie die Entlüftungslöcher des Elektrogeräts regelmäßig.** Der Lüfter des Motors zieht den Staub in das Gehäuse, und eine übermäßige Ansammlung von Metallstaub kann zu Gefahren durch elektrischen Strom führen.
- **Verwenden Sie das Elektrowerkzeug niemals in der Nähe von feuergefährlichen Materialien.** Funken könnten diese Materialien entzünden.
- **Verwenden Sie kein Zubehör, das eine Kühlflüssigkeit benötigt.** Die Verwendung von Wasser oder anderen Kühlflüssigkeiten kann zu einem Stromschlag oder einem elektrischen Schock führen.

HINWEIS! Die obige Warnung gilt nicht für Elektrowerkzeuge, die speziell für die Verwendung mit einer Flüssigkühlanlage entwickelt wurden.



Weitere Sicherheitsanweisungen für alle Tätigkeiten

Rückschlag und sich darauf beziehende Warnungen

Der Rückschlag ist eine abrupte Reaktion auf das Verkleben oder Steckenbleiben einer rotierenden Scheibe, Bürste, eines rotierenden Stütztellers oder eines beliebigen anderen Zubehörs. Verkleben oder Steckenbleiben führt zu einem abrupten Stillstand des rotierenden Zubehörs, was wiederum das unkontrollierte Elektrowerkzeug in Gegenrichtung zur Drehrichtung des Zubehörs um den Verbindungspunkt treibt.

Zum Beispiel kann sich der Rand der Scheibe in die Materialoberfläche eingraben und das Material die Scheibe wieder herausspringen lassen, wenn die Schleifscheibe im Werkstück verklemt wird. Die Scheibe wird abhängig von ihrer Bewegung zum Zeitpunkt des Verklebens entweder zum Bediener hin oder von ihm weg springen. Schleifscheiben können unter diesen Bedingungen auch bersten.

Ein Rückschlag resultiert aus dem Fehlgebrauch des Elektrowerkzeugs und/oder nicht sachgemäßen Arbeitsweisen oder Bedingungen und kann durch geeignete Maßnahmen, wie sie im Folgenden beschrieben werden, vermieden werden.

- Halten Sie das Elektrowerkzeug immer so fest und richten Sie Ihren Körper und Arm so aus, dass Sie Rückschlagkräfte parieren können. Verwenden Sie immer Zusatzhandgriffe, sofern sie zur Verfügung stehen, damit Sie Rückschlägen oder Drehmomentreaktionen beim Anlaufen des Elektrowerkzeugs bestmöglich standhalten können.** Der Bediener kann Drehmomentreaktionen und Rückschlagkräften standhalten, wenn geeignete Vorkehrungen getroffen wurden.
- Bringen Sie niemals Ihre Hand in die Nähe des rotierenden Zubehörs.** Das Zubehör kann über Ihre Hand zurückschlagen.
- Stehen Sie nicht in dem Bereich, in den sich das Elektrowerkzeug bei einem Rückschlag bewegen wird.** Bei einem Rückschlag wird das Werkzeug von dem Punkt, an dem sich das Zubehör verklemt hat, in Gegenrichtung zur Bewegung der Scheibe zurückgeschleudert.
- Sie müssen besonders bei der Bearbeitung von Ecken, scharfen Kanten usw. vorsichtig sein. Achten Sie darauf, dass das Zubehör nicht verklemt oder springt.** Ecken, scharfe Kanten oder Springen führen häufig zu einem Verklemmen des rotierenden Zubehörs und können zu einem Kontrollverlust über das Werkzeug oder einem Rückschlag führen.
- Montieren Sie am Werkzeug niemals Sägekettenholzschnitzblätter oder gezahnte Sägeblätter.** Solche Blätter verursachen wiederholte Rückschläge und den Verlust der Kontrolle über das Werkzeug.



Weitere Sicherheitsanweisungen für Polierarbeiten

Spezifische Sicherheitshinweise für Polierarbeiten

- Achten Sie darauf, dass keine Teile der Polierhaube oder deren Befestigungsbänder frei rotieren. Befestigen oder kürzen Sie lose Befestigungsbänder.** Lockere, rotierende Befestigungsbänder können sich um Ihre Finger oder um das Werkstück wickeln.

Produktkonfiguration/-spezifikationen

Mirka®	ARP-B 300NV	AROP-B 312NV
Spannung	10.8 VDC	10.8 VDC
Drehzahl	1500 –2200 U/min	4000 –7000 U/min
Hub	0 mm	12 mm
Durchmesser Schleifteller	Ø 77 mm	Ø 77 mm
Gewicht (einschl. Akku)	0.87 kg	0.89 kg

Akku-Ladegerät	Mirka BCA 108
Eingangsspannung	100–240 VAC , 50–60Hz
Ladezeit	< 50 min (2.5 Ah) < 100 min (5.0 Ah)
Lagertemperaturbereich	-20 °C – 80 °C
Ladetemperatur	4 °C – 40 °C
Abmessungen	191 x 102 x 86 mm
Gewicht	0.66 kg
Schutzgrad	II / □

Akku	Mirka BPA 10825	Mirka BPA 10850
Typ	Aufladbar Li-ion 31NR19/65	Aufladbar Li-ion 31NR19/65-2
Batteriespannung	10.8 VDC	10.8 VDC
Kapazität	2.5 Ah / 27.0 Wh	5.0 Ah / 54.0 Wh

Akku	Mirka BPA 10825	Mirka BPA 10850
Gewicht	0.18 kg	0.38 kg
Intelligenter Akku	Ja	Ja

Lautstärke und Vibrationen

Messwerte ermittelt entsprechend EN 62841.

Cordless	ARP-B 300NV	AROP-B 312NV
Schalldruckpegel (L_{pA})	57 dB(A)	60 dB(A)
Schallleistungspegel (L_{WA})	68 dB(A)	71 dB(A)
Messunsicherheit Lautstärke K	3.0 dB(A)	3.0 dB(A)
Vibration emission value a_h^*	1.8 m/s ²	4.3 m/s ²
Messunsicherheit Vibration K*	1.5 m/s ²	1.5 m/s ²

Spezifikationen können zu jeder Zeit ohne vorausgegangene Ankündigung geändert werden. Das Modellsortiment kann sich von Markt zu Markt unterscheiden.

- * Um normale Arbeitsbedingungen der Schleifmaschine widerzuspiegeln, wichen die Betriebsbedingungen wie folgt von der Standardmethode ab: Das Schleifmittel hatte eine Korngröße von 5 µm. Die Vorschubkraft betrug 10 N.
- * Die Werte in den Tabellen stammen von Laborprüfungen in Übereinstimmung mit angegebenen Richtlinien und Grundnormen und sind nicht für eine Risikobewertung ausreichend. Die Werte an einem bestimmten Arbeitsplatz können höher als die erklärten Werte sein. Die tatsächlichen Werte und das tatsächliche Risiko/die tatsächliche Verletzungsgefahr, denen eine Person ausgesetzt wird, sind für jede Situation einmalig und von der Umgebung, der Arbeitsweise der betreffenden Person, dem verwendeten Material, dem Arbeitsplatz sowie von der Arbeitsdauer und der körperlichen Konstitution des Benutzers abhängig. Mirka Ltd kann nicht für die Folgen verantwortlich gemacht werden, wenn für jegliche individuelle Risikobewertung statt der tatsächlichen Expositionswerte die angegebenen Werte verwendet werden.

Weitere Informationen über Arbeitsgesundheit und -sicherheit sind auf folgenden Webseiten erhältlich:

<https://osha.europa.eu/en> (Europe) or <http://www.osha.gov> (USA)

Bestimmungsgemäße Verwendung

Diese Poliermaschine ist für das Polieren unterschiedlicher Materialarten, wie z. B. Lacke, Metall, Holz, Stein, Kunststoff usw. vorgesehen, wobei ein für den jeweiligen Zweck geeignetes Poliermittel/Politur zu verwenden ist. Diese Poliermaschine darf nicht ohne Rücksprache mit einem vom Hersteller autorisierten Händler für einen anderen als den angegebenen Zweck verwendet werden. Verwenden Sie keine Schleifteller mit einer geringeren Arbeitsgeschwindigkeit als der angegebenen Maximalgeschwindigkeit der freien Drehzahl der Maschine. Alle Wartungs- oder Reparaturarbeiten, bei denen ein Öffnen des Motorgehäuses erforderlich ist, dürfen nur von einem autorisierten Service Center ausgeführt werden.

Akku und Ladegerät

- Der Akku ist bei Lieferung nicht komplett geladen. Lesen Sie zuerst die Sicherheitshinweise durch, bevor Sie Ihren Akku im Einklang mit der Bedienungsanleitung laden.
- Für eine optimale Ladekapazität sollte der Akku bei einer Umgebungstemperatur zwischen 18 °C und 24 °C geladen werden. Um eine Beschädigung des Akkus zu vermeiden, darf dieser bei Lufttemperaturen von unter 4 °C oder über 40 °C nicht geladen werden.
- Für eine optimale Lebensdauer des Akkus empfehlen wir Folgendes:
Lagern und laden Sie Ihren Akku an einem kühlen Ort. Temperaturen, die über oder unter der normalen Raumtemperatur liegen, verkürzen die Lebensdauer des Akkus.
Lagern Sie den Akku niemals in entladener Zustand. Laden Sie den Akku direkt nach dem Entladen auf.
- Alle Akkus entladen sich im Laufe der Zeit. Je höher die Temperatur, desto schneller entladen sie.

Wenn Sie Ihr Werkzeug über einen langen Zeitraum nicht verwenden, muss der Akku monatlich geladen werden. Dies verlängert die Lebensdauer des Akkus.

Ladevorgang

- Schließen Sie das Netzkabel an das Ladegerät und danach an die Stromversorgung an, bevor Sie den Akku einsetzen. Darauf leuchten alle drei LED-Ladeanzeigen für zwei Sekunden auf.
- Setzen Sie den Akku in das Ladegerät ein. Die LED-Ladeanzeigen beginnen innerhalb von 30 Sekunden zu blinken.
- Während des Ladevorgangs zeigen die LED-Ladeanzeigen den Status wie folgt an:
 - Während des Ladevorgangs blinken drei LED-Ladeanzeigen in Folge.
 - Bei geladenem Akku leuchten alle drei LED-Ladeanzeigen kontinuierlich.
- Der Ladevorgang dauert für einen BPA 10825 Akku ca. 50 Minuten und ca. 100 Minuten für einen BPA 10850 Akku.

HINWEIS! Mit diesem Ladegerät können nur Mirka 10,8-V-Akkus geladen werden.

HINWEIS! Die Ladezeit kann aufgrund von Umgebungstemperatur und Akkuzustand länger sein.

LED-Anzeige des 10,8-V-Ladegeräts

LED						
3						
2						
1						
Status	Pre-charge (Trickle charge)	Charging...	Charging...	Charging finished	Over temperature	Battery failure

Remain continuously on

Flashing

Ladegerät-Fehlermeldungen

Das Ladegerät zeigt an, wenn:

- Ein Akku überhitzt ist. Alle drei LED-Ladeanzeigen blinken. Entfernen Sie den Akku und lassen Sie ihn 15–30 min abkühlen, bevor Sie ihn erneut einsetzen.
- Es im Ladegerät oder dem Akku zu einer Fehlfunktion kommt. Zwei der LED-Ladeanzeigen blinken. Entfernen Sie den Akku und lassen Sie ihn abkühlen. Setzen Sie den Akku erneut in das Ladegerät ein. Wenn weiterhin zwei der LED-Ladeanzeigen leuchten, deutet dies darauf hin, dass Akku oder Ladegerät gewartet werden müssen.

Inbetriebnahme des Werkzeugs

- Achten Sie beim Auspacken immer darauf, dass die Maschine intakt, komplett und frei von Transportschäden ist. Verwenden Sie niemals ein beschädigtes Gerät.
- Stellen Sie vor der Benutzung immer sicher, dass der Schleifteller richtig befestigt ist.
- Lassen Sie den geladenen Akku mit einem Klick in der Schleifmaschine einrasten.

Anwendungshinweise

- Die Maschine ist als handgeführte Maschine vorgesehen. Sie kann in jeder Position eingesetzt werden.
- Wählen Sie ein passendes Polierpad aus und befestigen Sie es am Stützteller. Stellen Sie sicher, dass das Polierpad korrekt zentriert ist und fest am Stützteller anliegt.
- Die Poliermaschine kann jetzt durch Betätigen des Schalters aktiviert/eingeschaltet werden.
- Die Poliermaschine läuft und ist aktiviert, solange der Schalter betätigt wird. Nach dem Loslassen des Schalters bleibt die Poliermaschine stehen, ist aber für kurze Zeit aktiviert, bevor sie automatisch deaktiviert/ausgeschaltet wird.
- Wenn die Poliermaschine im aktiven Modus ist, leuchtet die rechte LED-Anzeige grün.
- Wenn ein intelligenter Akku verwendet wird, blinken alle drei LED-Anzeigen während der Inbetriebnahme für drei Sekunden grün.
- Im aktiven Modus zeigt die linke LED-Anzeige den Ladestatus des Akkus an:

Grün: Akkuladestatus ist OK.

Blinkt grün: Akkuladestatus ist unter 75 %.

Blinkt grün/rot: Akkuladestatus ist unter 50 %.

Blinkt rot: Akkuladestatus oder Akkuzustand (nur bei intelligentem Akku verfügbar) ist unter 25 %.

Rot: Akkuspannung zu niedrig, die Poliermaschine ist nicht betriebsbereit.

AROP-B: 4.000–7.000 U/min. Die Drehzahl kann durch Regeln der Hebelstellung zwischen 4.000 U/min und der maximalen Drehzahl eingestellt werden. Im aktiven Modus kann die maximale Drehzahl durch Betätigen der rpm+ oder rpm– Tasten geändert werden, siehe Abb. 1. Die Drehzahl kann in Schritten von 4.000, 4.500, 5.000, 5.500, 6.000, 6.500 und 7.000 U/min verändert werden.

ARP-B: 1.500–2.200 U/min. Die Drehzahl kann durch Regeln der Hebelstellung zwischen 1.500 U/min und der maximalen Drehzahl eingestellt werden. Im aktiven Modus kann die maximale Drehzahl durch Betätigen der rpm+ oder rpm– Tasten geändert werden, siehe Abb. 1. Die Drehzahl kann in Schritten von 1.500, 1.600, 1.700, 1.800, 1.900, 2.050 und 2.200 U/min verändert werden.

- Die Drehzahleinstellung kann gesperrt werden, um ein versehentliches Ändern der Drehzahl zu verhindern. Warten Sie, bis die Schleifmaschine nicht im aktiven Modus ist. Halten Sie gleichzeitig die rpm+ und rpm– Tasten und betätigen Sie dann den Schalter. Wiederholen Sie den Vorgang, um das Werkzeug zu entsperren. Wenn die rpm+ oder rpm– Taste bei gesperrter Drehzahl betätigt wird, blinkt die rechte LED-Anzeige 2-mal rot, die Drehzahl bleibt jedoch unverändert.
- Legen Sie das Werkzeug immer erst auf der zu bearbeitenden Fläche ab, bevor Sie es starten. Entfernen Sie das Werkzeug von der zu bearbeitenden Fläche, bevor Sie den Poliervorgang beenden. Andernfalls können aufgrund einer zu hohen Geschwindigkeit des Polierpads auf der bearbeiteten Fläche Furchen entstehen.
- Nach Beendigung des Poliervorgangs entfernen Sie den Akku aus der Poliermaschine, indem Sie gleichzeitig die Knöpfe auf beiden Seiten eindrücken und den Akku aus dem Werkzeug entnehmen. Laden Sie den Akku.

Bluetooth

Dieses Werkzeug ist mit der Bluetooth® Niedrigenergie-Technologie ausgerüstet und kann mit einer App verbunden werden, über die auf weitere Werkzeugfunktionen zugegriffen werden kann. Weitere Informationen über die App-Funktionalität und ob diese in Ihrem Land verfügbar ist, erhalten Sie auf www.mirka.com/mymirka

Aktivieren Sie Bluetooth auf Ihrer Mirka® ARP-B 300NV & Mirka® AROP-B 312NV wie folgt:

1. Setzen Sie den Akku in das Werkzeug ein.
2. Drücken und halten Sie die rpm+ Taste, während Sie das Werkzeug durch Betätigen des Schalters einschalten.
3. Die mittlere LED-Anzeige blinkt grün, um anzuzeigen, dass Bluetooth aktiviert und anschlussbereit ist.
4. Die mittlere LED-Anzeige leuchtet grün, wenn das Werkzeug mit einem anderen Bluetooth-Gerät verbunden ist.
5. Bluetooth wird deaktiviert, sobald das Werkzeug deaktiviert/ausgeschaltet wird.

HINWEIS! Wenn die App nicht installiert oder in Ihrem Land nicht verfügbar ist, darf Bluetooth nicht aktiviert werden.

Die Bluetooth® -Wortmarke und -Logos sind Eigentum der Bluetooth SIG, Inc. Die Nutzung dieser Marken durch Mirka Ltd erfolgt unter Lizenz. Andere Marken und Produktnamen sind Eigentum der jeweiligen Rechteinhaber.

Wartung



Vor Beginn der Wartungsarbeiten sicherstellen, dass der Akku aus der Maschine entfernt wurde!
Verwenden Sie ausschließlich Mirka-Originalersatzteile!

Austauschen des Schleiftellers

1. Halten Sie die Spindel mit den Fingern fest.
2. Drehen Sie den Schleifteller gegen den Uhrzeigersinn, um diesen zu entfernen.
3. Montieren Sie den neuen Schleifteller und ziehen Sie ihn fest.

Reinigung

Verwenden Sie eine weiche Bürste, um eventuelle Staubablagerungen zu entfernen. Tragen Sie beim Reinigen eine Schutzbrille, um Ihre Augen zu schützen.

Wenn der Maschinenkörper gereinigt werden muss, wischen Sie ihn mit einem weichen, feuchten Tuch ab. Es kann ein mildes Reinigungsmittel verwendet werden.



WARNUNG! Verwenden Sie niemals Alkohol, Benzin oder andere Reiniger. Verwenden Sie zum Reinigen der Kunststoffteile niemals Laugen oder Ätzmittel.

Reinigungsanweisungen für das Ladegerät

Schmutz und Fett können von der Außenseite des Ladegeräts mit einem Tuch oder einer weichen Metallbürste entfernt werden. Verwenden Sie kein Wasser oder Reinigungsmittel.



Weitergehender Service

Der Service darf nur von geschultem Personal ausgeführt werden. Um den Garantieanspruch zu bewahren und eine optimale Werkzeugfunktion und -sicherheit sicherzustellen, muss der Service von einem autorisierten Mirka Service-Center ausgeführt werden. Wenden Sie sich an den Mirka-Kundendienst oder Ihren Mirka-Vertriebshändler, um ein Mirka Service-Center in Ihrer Nähe zu finden.

Fehlerbehebung

Symptom	Mögliche Ursache	Lösung
Die rechte LED-Anzeige der Poliermaschine leuchtet nicht auf, wenn der Schalter betätigt wird.	Vermutlich ist der Akku nicht korrekt in der Poliermaschine eingesetzt. Der Akku ist komplett entladen.	Setzen Sie den Akku korrekt ein. Laden Sie den Akku.
Die rechte LED-Anzeige der Poliermaschine leuchtet rot und das Gerät geht auf eine Drehzahl von 4.000 U/min (AROP-B 312NV) oder 1.500 U/min (ARP-B 300NV) herunter oder bleibt beim Polieren stehen.	Die Temperatur in der Poliermaschine ist zu hoch. Die Maschine wurde zu lange zu stark belastet.	Üben Sie für einen Moment weniger Druck auf die Poliermaschine aus, dann steigt die Drehzahl des Geräts wieder.
Die rechte LED-Anzeige der Poliermaschine leuchtet rot, die Drehzahl reduziert sich leicht.	Der Druck auf das Gerät ist für einen kurzen Moment zu hoch.	Üben Sie weniger Druck auf das Gerät aus oder warten Sie einen Moment, dann schaltet die LED-Anzeige automatisch wieder auf grün.
Die linke LED-Anzeige leuchtet rot und die Poliermaschine läuft nicht.	Die Akkuspannung ist zu gering.	Laden Sie den Akku.
Die linke LED-Anzeige der Poliermaschine blinkt rot, obwohl der Akku geladen ist.	Akkuversagen. Bitte nutzen Sie die App zur Fehlerdiagnose.	Akku austauschen.

Information zur Entsorgung

GEFAHR



Die Geräte müssen durch Entfernen des Netzkabels unbrauchbar gemacht werden.

Beachten Sie die nationalen Regeln und Bestimmungen zur umweltgerechten Entsorgung und zum Recycling von ausgedienten Maschinen, Verpackungen und Zubehör.

Nur EU: Elektrowerkzeuge dürfen nicht als Hausmüll entsorgt werden. In Übereinstimmung mit EU-Richtlinien über die Entsorgung von Elektro- und Elektronik-Altgeräten und deren Umsetzung in nationales Recht müssen Elektrowerkzeuge, die das Ende ihrer Lebensdauer erreicht haben, getrennt entsorgt und einer umweltgerechten Wiederverwertung zugeführt werden.



Weitere Informationen zu REACH, RoHS und unserer sozialen Verantwortung als Unternehmen finden Sie auf www.mirka.com

Δήλωση συμμόρφωσης

Mirka Ltd, 66850 Jeppo, Φινλανδία

δηλώνουμε με αποκλειστική μας ευθύνη ότι τα προϊόντα Mirka® (που παρατίθενται πιο κάτω, και βλ. τον πίνακα "Τεχνικά στοιχεία" για το συγκεκριμένο μοντέλο), στα οποία αναφέρεται η παρούσα δήλωση, συμμορφώνονται με τα παρακάτω πρότυπα και άλλα κανονιστικά έντυπα: EN 62841-1:2015, EN 60745-1:2009/A11:2010, EN 60745-2-3:2011/A13:2015, EN 62841-2-4:2014, EN 55014-1:2017, EN 55014-2:2015, EN 61000-3-2:2014, EN 61000-3-3:2013, EN 300 328 V2.2.2, EN 301 489-1 V2.1.1, EN 301 489-17 V3.1.1 & EN IEC 63000:2018 σύμφωνα με τις οδηγίες 2006/42/EK, 2014/53/EE και 2011/65/EE. Ο φορτιστής μπαταριών συμμορφώνεται με τα εξής πρότυπα και οδηγίες: EN 60335-1:2012/A2:2019, EN 60335-2-29:2004/A11:2018, EN 62233:2008, EN 55014-1:2017, EN 55014-2:2015, EN 61000-3-2:2014, EN 61000-3-3:2013 & EN IEC 63000:2018 σύμφωνα με τις οδηγίες 2014/35/EE, 2014/30/EE, 2011/65/EE, 2015/863/EE και 2012/19/EE.

Προϊόντα: Mirka® ARP-B 300NV & Mirka® AROP-B 312NV

<p>Jeppo, 08/10/2021 Τόπος και ημερομηνία έκδοσης</p>	 Εταιρεία	 Stefan Sjöberg, Διευθύνων σύμβουλος	<p>Κατασκευαστής/Προμηθευτής Mirka Ltd 66850 Jeppo, Φινλανδία Τηλ. +358 20 760 2111 Φαξ +358 20 760 2290 www.mirka.com</p>	
-----------------------------------------------------------	-----------------------------------------------------------------------------------------------	--------------------------------------------------------------------------------------------------------------------------	-------------------------------------------------------------------------------------------------------------------------------------------------------	------------------------------------------------------------------------------------

Μετάφραση των πρωτότυπων οδηγιών. Διατηρούμε το δικαίωμα να επιφέρουμε αλλαγές στο παρόν εγχειρίδιο χωρίς προηγούμενη ειδοποίηση.

Σημαντικό

Διαβάστε προσεκτικά τις υποδείξεις ασφαλείας και τις οδηγίες χρήσης που ακολουθούν πριν εγκαταστήσετε, χρησιμοποιήσετε ή συντηρήσετε το παρόν εργαλείο. Φυλάξτε τις οδηγίες σε ασφαλές και προσβάσιμο χώρο. Διαβάστε και τηρείτε τους κρατικούς και τοπικούς κανονισμούς.

Απαιτούμενος εξοπλισμός ατομικής ασφάλειας



Διαβάστε το εγχειρίδιο χρήστη



Φοράτε γυαλιά ασφαλείας



Φοράτε προστατευτικό ακοής







Φοράτε γάντια ασφαλείας



Φοράτε προσωπίδα

Σύμβολα

	<p>Συμμορφώνεται με τα σχετικά πρότυπα της ΕΕ</p>
	<p>Συμμορφώνεται με σχετικούς κανονισμούς του ΗΒ</p>
	<p>Συμμορφώνεται με την απαίτηση RoHS της Κίνας</p>
	<p>Συμμορφώνεται με τις απαιτήσεις RCM της Αυστραλίας και της Νέας Ζηλανδίας</p>
	<p>Συμμορφώνεται με τις απαιτήσεις συμμόρφωσης της Σερβίας</p>



Προειδοποίηση: Δυνητικά επικίνδυνη κατάσταση που ενδέχεται να προκαλέσει σοβαρό τραυματισμό ή θάνατο και/ή υλικές ζημιές.

Προσοχή: Δυνητικά επικίνδυνη κατάσταση που ενδέχεται να προκαλέσει ελαφρύ ή μέτριο τραυματισμό και/ή υλικές ζημιές.



Γενικές προειδοποιήσεις ασφαλείας για ηλεκτρικά εργαλεία



ΠΡΟΕΙΔΟΠΟΙΗΣΗ Διαβάστε όλες τις προειδοποιήσεις ασφαλείας και όλες τις οδηγίες. Αν δεν τηρήσετε τις προειδοποιήσεις και τις οδηγίες, ενδέχεται να προκληθεί ηλεκτροπληξία, πυρκαγιά και/ή σοβαρός τραυματισμός.

Φυλάξτε όλες τις προειδοποιήσεις και οδηγίες για μελλοντική αναφορά. Ο όρος «ηλεκτρικό εργαλείο» στις προειδοποιήσεις αναφέρεται σε ηλεκτρικό εργαλείο ρεύματος (με καλώδιο) ή σε ηλεκτρικό εργαλείο μπαταρίας (χωρίς καλώδιο).

1. Ασφάλεια χώρου εργασίας

- Διατηρείτε τον χώρο εργασίας καθαρό και καλά φωτισμένο.** Οι ακατάστατοι ή σκοτεινοί χώροι αποτελούν αιτία ατυχημάτων.
- Μην χειρίζεστε ηλεκτρικά εργαλεία σε εκρηκτική ατμόσφαιρα, για παράδειγμα, υπό την παρουσία εύφλεκτων υγρών, αερίων ή σκόνης.** Τα ηλεκτρικά εργαλεία δημιουργούν σπινθήρες, που μπορεί να προκαλέσουν ανάφλεξη της σκόνης ή των αναθυμιάσεων.
- Διατηρείτε τα παιδιά και τα παρευρισκόμενα άτομα σε απόσταση όταν χειρίζεστε ένα ηλεκτρικό εργαλείο.** Αν αποσπαστεί η προσοχή σας, ενδέχεται να χάσετε τον έλεγχο.

2. Ηλεκτρική ασφάλεια

- Τα φics των ηλεκτρικών εργαλείων πρέπει να ταιριάζουν στην πρίζα. Μην τροποποιήσετε ποτέ το φics με κανένα τρόπο. Μην χρησιμοποιείτε φics προσαρμογών με γειωμένα ηλεκτρικά εργαλεία.** Τα μη τροποποιημένα φics και οι κατάλληλες πρίζες μειώνουν τον κίνδυνο ηλεκτροπληξίας.
- Αποφύγετε τη σωματική επαφή με γειωμένες επιφάνειες, όπως σωλήνες, καλοριφέρ, εστίες και ψυγεία.** Αν το σώμα σας είναι σε επαφή με γείωση, υπάρχει αυξημένος κίνδυνος ηλεκτροπληξίας.
- Μην εκθέτετε τα ηλεκτρικά εργαλεία όταν βρέχει ή έχει υγρασία.** Η εγχώρηση νερού σε ένα ηλεκτρικό εργαλείο αυξάνει τον κίνδυνο ηλεκτροπληξίας.
- Μην κακομεταχειρίζεστε το καλώδιο. Μην χρησιμοποιήσετε ποτέ το καλώδιο για να μεταφέρετε, να συνδέσετε ή να αποσυνδέσετε από το ρεύμα το ηλεκτρικό εργαλείο. Διατηρείτε το καλώδιο μακριά από θερμότητα, λάδια, κοφτερές άκρες και κινούμενα μέρη.** Τα φθαρμένα ή μπερδεμένα καλώδια αυξάνουν τον κίνδυνο ηλεκτροπληξίας.
- Κατά τον χειρισμό ενός ηλεκτρικού εργαλείου σε εξωτερικό χώρο, χρησιμοποιήστε καλώδιο προέκτασης που είναι κατάλληλο για χρήση σε εξωτερικό χώρο.** Η χρήση καλωδίου κατάλληλου για χρήση σε εξωτερικό χώρο μειώνει τον κίνδυνο ηλεκτροπληξίας.
- Αν δεν μπορεί να αποφευχθεί ο χειρισμός ενός ηλεκτρικού εργαλείου σε υγρό χώρο, χρησιμοποιήστε τροφοδοσία με αντιηλεκτροπληξιακό ρελέ (RCD).** Η χρήση αντιηλεκτροπληξιακού ρελέ μειώνει τον κίνδυνο ηλεκτροπληξίας.

3. Προσωπική ασφάλεια

- Παραμείνετε σε εγρήγορση, παρακολουθείτε ό,τι κάνετε και χρησιμοποιήστε την κοινή λογική κατά τον χειρισμό ενός ηλεκτρικού εργαλείου. Μην χρησιμοποιείτε ηλεκτρικά εργαλεία όταν είστε κουρασμένοι ή υπό την επίδραση ναρκωτικών ουσιών, οιονοπνεύματος ή φαρμάκων.** Μια στιγμιά απροσεξίας κατά τον χειρισμό ηλεκτρικών εργαλείων μπορεί να έχει ως αποτέλεσμα την πρόκληση σοβαρού τραυματισμού.
- Χρησιμοποιείτε εξοπλισμό ατομικής προστασίας. Φοράτε πάντα προστατευτικό ματιών.** Η χρήση προστατευτικού εξοπλισμού, όπως μάσκα σκόνης, αντιολισθητικών υποδημάτων ασφαλείας, προστατευτικού κράνους ή προστατευτικού ακοής, στις ανάλογες συνθήκες μειώνει τους τραυματισμούς.
- Αποτρέψτε τυχόν ακούσια ενεργοποίηση. Βεβαιωθείτε ότι ο διακόπτης βρίσκεται στη θέση Off πριν συνδέσετε το εργαλείο σε πηγή ρεύματος και/ή συστοιχία μπαταριών, πριν το μαζέψετε ή το μεταφέρετε.** Η μεταφορά ηλεκτρικών εργαλείων με το δάχτυλο στον διακόπτη ή η σύνδεση εργαλείων στην πρίζα με τον διακόπτη στη θέση On αποτελεί αιτία ατυχήματος.
- Αφαιρέστε οποιοδήποτε κλειδί ή κλειδί ρυθμιζόμενου ανοιγμένου πριν ενεργοποιήσετε το ηλεκτρικό εργαλείο.** Αν κάποιο κλειδί παραμείνει προσαρτημένο σε περιστρεφόμενο εξάρτημα του ηλεκτρικού εργαλείου, μπορεί να προκληθεί τραυματισμός.
- Μην τεντώνετε υπερβολικά. Έχετε τα πόδια πάντα σταθερά στο πάτωμα και σε ισορροπία.** Με αυτόν τον τρόπο ελέγχετε καλύτερα το ηλεκτρικό εργαλείο σε απρόβλεπτες καταστάσεις.

- f. **Φοράτε κατάλληλα ρούχα. Μην φοράτε φαρδιά ρούχα ή κοσμήματα. Κρατήστε τα μαλλιά, τα ρούχα και τα γάντια σε απόσταση από κινούμενα μέρη.** Τα φαρδιά ρούχα, τα κοσμήματα ή τα μακριά μαλλιά ενδέχεται να πιαστούν σε κινούμενα μέρη.
- g. **Αν παρέχονται διατάξεις σύνδεσης σε συστήματα αναρρόφησης και συλλογής σκόνης, βεβαιωθείτε ότι είναι συνδεδεμένες και ότι χρησιμοποιούνται σωστά.** Η συλλογή σκόνης μπορεί να μειώσει τους κινδύνους που σχετίζονται με σκόνη.
- h. **Μην αφήνετε την εξοικείωση που αποκτάτε με τη συχνή χρήση του εργαλείου να σας οδηγήσει σε υπερβολικό εφησυχασμό και στην αμέλεια των αρχών ασφάλειας κατά την εργασία με το εργαλείο.** Μία επιπόλαια κίνηση μπορεί να προκαλέσει σοβαρό τραυματισμό σε κλάσμα δευτερολέπτου.
4. **Χρήση και φροντίδα ηλεκτρικού εργαλείου**
- a. **Μην υπερφορτώνετε το ηλεκτρικό εργαλείο. Χρησιμοποιήστε το σωστό ηλεκτρικό εργαλείο για την εφαρμογή σας.** Το σωστό ηλεκτρικό εργαλείο θα εκτελέσει την εργασία καλύτερα και ασφαλέστερα στον ρυθμό για τον οποίο σχεδιάστηκε.
- b. **Μην χρησιμοποιήσετε το ηλεκτρικό εργαλείο αν ο διακόπτης δεν ανοίγει ή δεν κλείνει.** Οποιοδήποτε ηλεκτρικό εργαλείο δεν μπορεί να ελεγχθεί με τον διακόπτη είναι επικίνδυνο και πρέπει να επισκευάζεται.
- c. **Αποσυνδέστε το φως από την πηγή ρεύματος και/ή τη συστοιχία μπαταριών από το ηλεκτρικό εργαλείο πριν πραγματοποιήσετε οποιαδήποτε ρύθμιση, αλλάξετε παρελκόμενα ή αποθηκεύσετε το ηλεκτρικό εργαλείο.** Τέτοιου είδους προληπτικά μέτρα ασφαλείας μειώνουν τον κίνδυνο ακούσιας ενεργοποίησης του ηλεκτρικού εργαλείου.
- d. **Φυλάσσετε τα αδρανή ηλεκτρικά εργαλεία μακριά από παιδιά και απαγορεύστε τη χρήση του ηλεκτρικού εργαλείου σε άτομα που δεν είναι εξοικειωμένα με αυτό ή με αυτές τις οδηγίες.** Τα ηλεκτρικά εργαλεία είναι επικίνδυνα στα χέρια ανεκπαιδευτων χρηστών.
- e. **Συντηρείτε τα ηλεκτρικά εργαλεία. Ελέγξτε για έλλειψη ευθυγράμμισης ή τυχόν κόλλημα των κινούμενων μερών, σπασμένα εξαρτήματα και οποιαδήποτε άλλη κατάσταση που μπορεί να επηρεάσει τη λειτουργία του ηλεκτρικού εργαλείου. Αν το ηλεκτρικό εργαλείο έχει υποστεί ζημιά, πηρέασι να επισκευαστεί πριν χρησιμοποιηθεί.** Πολλά ατυχήματα προκαλούνται από ηλεκτρικά εργαλεία που δεν συντηρούνται σωστά.
- f. **Διατηρείτε τα κοπτικά εργαλεία κοφτερά και καθαρά.** Τα σωστά συντηρημένα κοπτικά εργαλεία με κοφτερά κοπτικά άκρα είναι λιγότερο πιθανό να κολλήσουν και ευκολότερα στον χειρισμό.
- g. **Χρησιμοποιείτε το ηλεκτρικό εργαλείο, τα παρελκόμενα, τις μύτες του εργαλείου κ.λπ. σύμφωνα με αυτές τις οδηγίες, λαμβάνοντας υπόψη τις συνθήκες εργασίας και την εργασία που πρόκειται να εκτελέσετε.** Η χρήση του ηλεκτρικού εργαλείου για εργασίες διαφορετικές από τις προβλεπόμενες μπορεί να δημιουργήσει επικίνδυνες καταστάσεις.
- h. **Διατηρείτε τις λαβές και τις επιφάνειες πιασίματος στεγνές, καθαρές και απαλλαγμένες από λάδι και γράσο.** Αν οι λαβές και οι επιφάνειες πιασίματος είναι ολισθηρές, δεν θα είστε σε θέση να χειρίζεστε με ασφάλεια και να ελέγχετε το εργαλείο σε απρόβλεπτες καταστάσεις.
5. **Σέρβις**
- a. **Αναθέτετε το σέρβις του ηλεκτρικού εργαλείου σας σε εξειδικευμένο τεχνικό που χρησιμοποιεί μόνο τα ίδια ανταλλακτικά.** Έτσι διασφαλίζεται η διατήρηση της ασφάλειας του ηλεκτρικού εργαλείου.
6. **Χρήση και φροντίδα εργαλείου μπαταρίας**
- a. **Επαναφορτίζετε μόνο με το φορτιστή που προβλέπει ο κατασκευαστής.** Ένας φορτιστής που είναι κατάλληλος για έναν τύπο επαναφορτιζόμενων μπαταριών μπορεί να δημιουργήσει κίνδυνο πυρκαγιάς αν χρησιμοποιηθεί με διαφορετική επαναφορτιζόμενη μπαταρία.
- b. **Χρησιμοποιείτε τα ηλεκτρικά εργαλεία μόνο με τις επαναφορτιζόμενες μπαταρίες που προβλέπονται ειδικά για αυτά.** Η χρήση οποιασδήποτε άλλης επαναφορτιζόμενης μπαταρίας μπορεί να δημιουργήσει κίνδυνο τραυματισμού και πυρκαγιάς.
- c. **Όταν η επαναφορτιζόμενη μπαταρία δεν χρησιμοποιείται, κρατήστε την μακριά από μεταλλικά αντικείμενα, όπως συνδετήρες, κέρματα, κλειδιά, καρφιά, βίδες ή άλλα μικρά μεταλλικά αντικείμενα που μπορεί να συνδέσουν τους πόλους.** Το βραχυκύκλωμα των πόλων της μπαταρίας μπορεί να προκαλέσει εγκαύματα ή πυρκαγιά.
- d. **Υπό συνθήκες καταγκρηστικής χρήσης ενδέχεται να εκλυθεί υγρό από την μπαταρία. Σε τέτοια περίπτωση, αποφύγετε την επαφή. Αν υπάρξει επαφή κατά λάθος, ξεπλύνετε με νερό. Αν το υγρό έλθει σε επαφή με τα μάτια, αναζητήστε επιπλέον ιατρική βοήθεια.** Το υγρό που εκλύεται από την μπαταρία μπορεί να προκαλέσει ερεθισμό ή εγκαύματα.

Ανάγνωση και συμμόρφωση

- Γενικοί κανονισμοί βιομηχανικής ασφάλειας και υγιεινής, Μέρος 1910, OSHA 2206, διαθέσιμο από: Superintendent of Documents; Government Printing Office; Washington DC 20402
- Κρατικοί και τοπικοί κανονισμοί

Κανόνες ασφαλείας για την επαναφορτιζόμενη μπαταρία και το φορτιστή

- Σημαντικές οδηγίες ασφαλείας για την μπαταρία και το φορτιστή σας. Πριν χρησιμοποιήσετε το φορτιστή, διαβάστε όλες τις οδηγίες και τις προειδοποιήσεις που υπάρχουν στο φορτιστή, την επαναφορτιζόμενη μπαταρία και το εργαλείο.
- Αν το περίβλημα της επαναφορτιζόμενης μπαταρίας έχει ραγίσει ή έχει υποστεί ζημιά, μην την εισάγετε στο φορτιστή. Υπάρχει κίνδυνος ηλεκτροπληξίας.
- Αποτρέψτε να εισέλθει οποιοδήποτε υγρό μέσα στο φορτιστή. Ενδέχεται να προκληθεί ηλεκτροπληξία.
- Αυτός ο φορτιστής προορίζεται αποκλειστικά και μόνο για τη φόρτιση επαναφορτιζόμενων μπαταριών.
- Μην τοποθετείτε πάνω στο φορτιστή κανένα αντικείμενο, μην τοποθετείτε το φορτιστή κοντά σε πηγή θερμότητας ή πάνω σε μαλακή επιφάνεια. Κάτι τέτοιο θα μπορούσε να ανεβάσει υπερβολικά τη θερμοκρασία στο εσωτερικό του φορτιστή.
- Βεβαιωθείτε ότι το καλώδιο είναι δρομολογημένο έτσι ώστε να μην πατιέται, να μην γίνει αιτία σκοντάμματος ή να μην μπορεί να υποστεί ζημιά ή καταπόνηση με άλλον τρόπο.
- Μην χρησιμοποιείτε το φορτιστή αν έχει υποστεί δυνατό χτύπημα, αν έχει πέσει ή αν έχει υποστεί ζημιά από άλλη αιτία.
- Μην αποθηκεύετε ή χρησιμοποιείτε το εργαλείο και την επαναφορτιζόμενη μπαταρία σε σημείο όπου η θερμοκρασία μπορεί να φθάσει ή να ξεπεράσει τους 50 °C (122 °F).
- Ο φορτιστής έχει σχεδιαστεί να λειτουργεί σε κανονική τάση οικιακού ρεύματος (100–240 VAC). Μην επιχειρείτε να τον χρησιμοποιήσετε σε άλλη τάση.

Πρόσθετες προειδοποιήσεις ασφαλείας

- Να βεβαιώνεστε πάντοτε ότι το τεμάχιο που πρόκειται να τριφτεί είναι καλά στερεωμένο.
- Αφαιρείτε πάντοτε την μπαταρία κατά τη μεταφορά του εργαλείου.
- Μην αφήνετε το εργαλείο να λειτουργήσει χωρίς φορτίο αν δεν λάβετε προφυλάξεις προστασίας των ατόμων και των αντικειμένων που βρίσκονται στο γύρω χώρο στην ενδεχόμενη περίπτωση χαλάρωσης του μέσου τριψίματος ή του πέλματος.
- Διαβάστε όλες τις οδηγίες πριν χρησιμοποιήσετε το παρόν εργαλείο. Όλοι οι χειριστές πρέπει να έχουν καταρτιστεί πλήρως ως προς την ορθή και ασφαλή χρήση του παρόντος εργαλείου.
- Όλες οι εργασίες συντήρησης πρέπει να εκτελούνται από καταρτισμένο προσωπικό. Για το σέρβις επικοινωνήστε με εξουσιοδοτημένο κέντρο σέρβις της Mirka.
- Αν το εργαλείο παρουσιάζει δυσλειτουργία, σταματήστε αμέσως τη χρήση του και κανονίστε για σέρβις και επίσκεψη.
- Πριν αλλάξετε το μέσο τριψίματος, αποσυνδέετε πάντοτε την πηγή ρεύματος
- Μη μεταφέρετε, μην αποθηκεύετε και μην αφήνετε ποτέ το εργαλείο χωρίς επίτηρηση όταν είναι συνδεδεμένο στην πηγή ρεύματος.
- Διατηρείτε τα χέρια σας μακριά από το περιστρεφόμενο πέλμα κατά τη χρήση.
- Φοράτε πάντα τον απαιτούμενο ατομικό εξοπλισμό ασφαλείας σύμφωνα με τις οδηγίες του κατασκευαστή και τα τοπικά/εθνικά πρότυπα, όταν χρησιμοποιείτε αυτό το εργαλείο.
- Διαβάστε το δελτίο δεδομένων ασφαλείας υλικών (MSDS) για την επιφάνεια κατεργασίας.
- Αν αισθανθείτε ενοχλήσεις στο χέρι/τον καρπό, σταματήστε την εργασία και επισκεφθείτε γιατρό. Οι επαναλαμβανόμενες εργασίες ή κινήσεις και η υπερβολική έκθεση σε δονήσεις ενδέχεται να προκαλέσουν τραυματισμούς στο χέρι, τον καρπό και το βραχίονα.

Πρόσθετες πληροφορίες σχετικά με την μπαταρία και το φορτιστή

- Μην επιχειρήσετε ποτέ να ανοίξετε την επαναφορτιζόμενη μπαταρία για οποιονδήποτε λόγο. Αν το πλαστικό περίβλημα της επαναφορτιζόμενης μπαταρίας σπάσει ή ραγίσει, σταματήστε αμέσως τη χρήση και μην επαναφορτίσετε.

Προειδοποιήσεις ασφαλείας που είναι κοινές για τις εργασίες στίλβωσης

- Το παρόν ηλεκτρικό εργαλείο προορίζεται για χρήση ως στίλβωτής. Διαβάστε όλες τις προειδοποιήσεις ασφαλείας, τις οδηγίες, τις εικόνες και τις προδιαγραφές που παρέχονται με το παρόν ηλεκτρικό εργαλείο. Αν δεν τηρήσετε όλες τις παρακάτω οδηγίες, ενδέχεται να προκληθεί ηλεκτροπληξία, πυρκαγιά και/ή σοβαρός τραυματισμός.
- Δεν συνιστάται το παρόν ηλεκτρικό εργαλείο να χρησιμοποιηθεί για λείανση, τρίψιμο, καθαρισμό με συρματόβουρτσα ή κοπή. Η χρήση του ηλεκτρικού εργαλείου για εργασίες για τις οποίες δεν έχει σχεδιαστεί ενδέχεται να δημιουργήσει κίνδυνο και να προκαλέσει τραυματισμό.

- **Μην κάνετε μετατροπή σε αυτό το ηλεκτρικό εργαλείο ώστε να λειτουργήσει με τρόπο για τον οποίο δεν έχει σχεδιαστεί και προβλεφθεί ειδικά από τον κατασκευαστή του.** Τέτοιου είδους μετατροπή μπορεί να οδηγήσει σε απώλεια ελέγχου και να προκαλέσει σοβαρό τραυματισμό.
- **Μην χρησιμοποιείτε παρελκόμενα που δεν έχουν σχεδιαστεί ειδικά για αυτόν τον σκοπό και που δεν συνιστώνται από τον κατασκευαστή του εργαλείου.** Μόνο το γεγονός ότι κάποιο παρελκόμενο μπορεί να στερεωθεί στο ηλεκτρικό εργαλείο δεν σημαίνει απαραίτητα ότι μπορεί να λειτουργήσει με ασφάλεια.
- **Η ονομαστική ταχύτητα του παρελκόμενου πρέπει να είναι μεγαλύτερη από ή ίση με τη μέγιστη ταχύτητα που αναγράφεται στο ηλεκτρικό εργαλείο.** Όταν ένα παρελκόμενο λειτουργεί με ταχύτητα που υπερβαίνει την ονομαστική τιμή του, μπορεί να διαλυθεί και να εκτιναχθούν τα θραύσματα.
- **Η εξωτερική διάμετρος και το πάχος του παρελκόμενου πρέπει να είναι εντός του εύρους λειτουργικής ικανότητας του ηλεκτρικού εργαλείου.** Τα παρελκόμενα που δεν έχουν τις σωστές διαστάσεις δεν μπορούν να συγκρατούνται και να ελέγχονται επαρκώς.
- **Οι διαστάσεις της βάσης παρελκόμενου πρέπει να συμφωνούν με τις διαστάσεις του εξοπλισμού στερέωσης του ηλεκτρικού εργαλείου.** Τα παρελκόμενα που δεν ταιριάζουν με τον εξοπλισμό στερέωσης του ηλεκτρικού εργαλείου λειτουργούν έκκεντρα, δονούνται υπερβολικά και ενδέχεται να προκαλέσουν απώλεια ελέγχου.
- **Μην χρησιμοποιείτε παρελκόμενα που παρουσιάζουν ζημιά.** Ελέγξτε το παρελκόμενο πριν από κάθε χρήση: ελέγχετε τους δίσκους τριψίματος για τυχόν γδαρσίματα και ραγίσματα, το πέλμα για ραγίσματα ή υπερβολική φθορά, τη συρματοβούρτσα για ξεκολλημένα ή σπασμένα σύρματα. Αν ένα ηλεκτρικό εργαλείο ή ένα παρελκόμενο πέσει κάτω, ελέγξτε για τυχόν ζημιά ή τοποθετήστε ένα άθικτο παρελκόμενο. Αφού ελέγξετε και τοποθετήσετε ένα παρελκόμενο, κρατήστε το σώμα σας και τους παρειρισκόμενους μακριά από το επίπεδο περιστροφής του παρελκόμενου και αφήστε το ηλεκτρικό εργαλείο να λειτουργήσει στη μέγιστη ταχύτητα χωρίς φορτίο για ένα λεπτό. Τα παρελκόμενα που έχουν υποστεί ζημιά θα διαλυθούν συνήθως κατά τη διάρκεια αυτής της δοκιμής.
- **Φοράτε ατομικό προστατευτικό εξοπλισμό.** Ανάλογα με την εφαρμογή, χρησιμοποιήστε μάσκα προσώπου, προστατευτικά γυαλιά ή γυαλιά ασφαλείας. Ανάλογα με την περίπτωση, φοράτε μάσκα προστασίας από τη σκόνη, προστατευτικά ακοής, γάντια και ποδιά εργαστηρίου που είναι ικανή να σταματήσει μικρά κομμάτια από λειαντικά εργαλεία ή από το τεμάχιο κατεργασίας. Τα προστατευτικά των ματιών πρέπει να είναι ικανά να σταματούν σωματίδια που εκτινάσσονται από τις διάφορες εργασίες. Η μάσκα προστασίας από τη σκόνη ή ο αναπνευστήρας πρέπει να έχει την ικανότητα να συγκρατεί τα σωματίδια που δημιουργούνται κατά τη συγκεκριμένη εργασία. Η παρατεταμένη έκθεση σε υψηλά επίπεδα θορύβου μπορεί να προκαλέσει απώλεια ακοής.
- **Κρατήστε τα παρειρισκόμενα άτομα σε ασφαλή απόσταση από την περιοχή εργασίας.** Όποιος εισέρχεται στην περιοχή εργασίας πρέπει να φορά εξοπλισμό ατομικής προστασίας. Τα θραύσματα από το τεμάχιο κατεργασίας ή από σπασμένο παρελκόμενο ενδέχεται να εκτιναχθούν και να προκαλέσουν τραυματισμό πέρα από την άμεση περιοχή εργασίας.
- **Κρατήστε το καλώδιο μακριά από το περιστρεφόμενο παρελκόμενο.** Αν χάσετε τον έλεγχο, το καλώδιο ενδέχεται να κοπεί ή να πιαστεί και το χέρι ή ο βραχίονάς σας ενδέχεται να τραβηχτεί μέσα στο περιστρεφόμενο παρελκόμενο.
- **Μην αποθέτετε ποτέ το ηλεκτρικό εργαλείο πριν ακινητοποιηθεί πλήρως το παρελκόμενο.** Το περιστρεφόμενο παρελκόμενο μπορεί να σφηνώσει στην επιφάνεια και να χάσετε τον έλεγχο του ηλεκτρικού εργαλείου.
- **Μην ενεργοποιείτε το ηλεκτρικό εργαλείο όταν το μεταφέρετε.** Το περιστρεφόμενο παρελκόμενο μπορεί να πιαστεί στα ρούχα σας και να τραβήξει το παρελκόμενο προς το σώμα σας.
- **Καθαρίζετε τακτικά τις σχισμές αερισμού του ηλεκτρικού εργαλείου.** Ο ανεμιστήρας του κινητήρα θα μεταφέρει σκόνη στο εσωτερικό του περιβλήματος και η υπερβολική συσώρευση μετάλλων σε μορφή σκόνης ενδέχεται να δημιουργήσει ηλεκτρικούς κινδύνους.
- **Μην χρησιμοποιείτε το ηλεκτρικό εργαλείο κοντά σε εύφλεκτα υλικά.** Τέτοια υλικά ενδέχεται να αναφλεγούν από τις σπινθές.
- **Μην χρησιμοποιείτε παρελκόμενα για τα οποία χρειάζονται ψυκτικά υγρά.** Η χρήση νερού ή άλλων ψυκτικών υγρών ενέχει κίνδυνο ηλεκτροπληξίας.

ΣΗΜΕΙΩΣΗ! Η παραπάνω προειδοποίηση δεν ισχύει για ηλεκτρικά εργαλεία που έχουν σχεδιαστεί ειδικά για χρήση με σύστημα υγρού.



Περαιτέρω οδηγίες ασφαλείας για όλες τις εργασίες

Προειδοποιήσεις για το κλότσημα και άλλα παρεμφερή θέματα

Το κλότσημα είναι η απότομη αντίδραση που προκαλείται όταν σφηνώσει ένας περιστρεφόμενος δίσκος, ένα πέλμα, μια βούρτσα ή οποιοδήποτε άλλο παρελκόμενο. Το σφηνώμα προκαλεί την άμεση ακινητοποίηση του περιστρεφόμενου παρελκόμενου, γεγονός που με τη σειρά του προκαλεί την ώθηση του μη ελεγχόμενου ηλεκτρικού εργαλείου προς κατεύθυνση αντίθετη από αυτήν της περιστροφής του παρελκόμενου στο σημείο επαφής.

Αν ο δίσκος τριψίματος παραδείγματος χάριν σφηνώσει στο τεμάχιο κατεργασίας, το άκρο του δίσκου που εισέρχεται στο σημείο σφηνώσεως μπορεί να διεσπαστεί στην επιφάνεια του υλικού με αποτέλεσμα ο δίσκος να ανασηκωθεί ή να εκτιναχθεί προς τα έξω. Ο δίσκος μπορεί να εκτιναχθεί προς την κατεύθυνση του χειριστή ή προς την αντίθετη κατεύθυνση,

ανάλογα με τη φορά κίνησης του δίσκου τη στιγμή που σφηνώνει. Υπό τέτοιες συνθήκες, ο δίσκος τριψίματος μπορεί και να σπάσει.

Κλότσημα προκαλείται λόγω εσφαλμένης χρήσης του ηλεκτρικού εργαλείου και/ή εσφαλμένων διαδικασιών ή συνθηκών εργασίας, και μπορεί να αποφευχθεί με τα κατάλληλα προληπτικά μέτρα που περιγράφονται πιο κάτω.

- Κρατάτε συνεχώς σταθερά το ηλεκτρικό εργαλείο και φροντίστε το σώμα σας να έχει τέτοια στάση και ο βραχιόνιός σας τέτοια θέση ώστε να μπορείτε να αντισταθείτε σε ενδεχόμενο κλότσημα. Χρησιμοποιείτε πάντα τη βοηθητική χειρολαβή, αν υπάρχει, για να διατηρήσετε μέγιστο έλεγχο σε τυχόν κλότσημα ή σε αντίδραση ροπής κατά την εκκίνηση.** Ο χειριστής μπορεί να ελέγξει τις αντιδράσεις ροπής ή τις δυνάμεις κλότσηματος, εφόσον λάβει τα κατάλληλα προληπτικά μέτρα.
- Μην βάζετε ποτέ το χέρι σας κοντά σε περιστρεφόμενο παρελκόμενο.** Το παρελκόμενο ενδέχεται να κλοτσήσει πάνω στο χέρι σας.
- Μην βάζετε το σώμα σας στην περιοχή όπου θα κινηθεί το ηλεκτρικό εργαλείο σε περίπτωση που κλοτσήσει.** Το κλότσημα θα τινάζει το εργαλείο προς κατεύθυνση αντίθετη από τη φορά κίνησης του δίσκου τη στιγμή που σφηνώνει.
- Δώστε ιδιαίτερη προσοχή όταν επεξεργάζεστε γωνίες, αιχμηρές ακμές κ.τ.λ. Αποφύγετε την αναπήδηση και το σφηνώμα του παρελκομένου.** Οι γωνίες, οι αιχμηρές ακμές και η αναπήδηση τείνουν να προκαλούν σφηνώμα του περιστρεφόμενου παρελκομένου και να προκαλούν απώλεια ελέγχου ή κλότσημα.
- Μην στερεώνετε στο εργαλείο αλυσσπρίονο, λεπίδα σκαλισματος ξύλου ή οδοντωτή λεπίδα.** Τέτοιες λεπίδες προκαλούν συχνά κλότσημα και απώλεια ελέγχου.



Πρόσθετες οδηγίες ασφαλείας για τις εργασίες στίλβωσης

Προειδοποιήσεις ασφαλείας ειδικά για εργασίες στίλβωσης

- Μην αφήνετε οποιοδήποτε μέρος του καλύμματος στίλβωσης ή τα κορδόνια στερέωσής του να περιστρέφονται ελεύθερα. Κρύψτε ή κοντύνετε τα ελεύθερα κορδόνια στερέωσης. Ελεύθερα κορδόνια στερέωσης που περιστρέφονται ενδέχεται να μπλεχτούν στα δάχτυλά σας ή να πιαστούν στο τεμάχιο κατεργασίας.

Τεχνικά στοιχεία

Mirka®	ARP-B 300NV	AROP-B 312NV
Τάση	10.8 VDC	10.8 VDC
Ταχύτητα	1500 –2200 σ.α.λ.	4000 –7000 σ.α.λ.
Μέγεθος τροχιάς	0 mm	12 mm
Μέγεθος πέλματος	Ø 77 mm	Ø 77 mm
Βάρος (μαζί με την μπαταρία)	0.87 kg	0.89 kg

Φορτιστής μπαταριών	Mirka BCA 108
Είσοδος	100–240 VAC , 50–60Hz
Χρόνος φόρτισης	< 50 min (2.5 Ah) < 100 min (5.0 Ah)
Εύρος θερμοκρασίας για την αποθήκευση	-20 °C – 80 °C
Θερμοκρασία φόρτισης	4 °C – 40 °C
Διαστάσεις	191 x 102 x 86 mm
Βάρος	0.66 kg
Βαθμός προστασίας	II / □

Επαναφορτιζόμενη μπαταρία	Mirka BPA 10825	Mirka BPA 10850
Τύπος	Επαναφορτιζόμενη ιόντων λιθίου 31NR19/65	Επαναφορτιζόμενη ιόντων λιθίου 31NR19/65-2
Τάση μπαταρίας	10.8 VDC	10.8 VDC

Επαναφορτιζόμενη μπαταρία	Mirka BPA 10825	Mirka BPA 10850
Χωρητικότητα	2.5 Ah / 27.0 Wh	5.0 Ah / 54.0 Wh
Βάρος	0.18 kg	0.38 kg
Έξυπνη μπαταρία	Ναι	Ναι

Πληροφορίες θορύβου και δονήσεων

Οι τιμές μέτρησης προσδιορίστηκαν σύμφωνα με το EN 62841.

Cordless	ARP-B 300NV	AROP-B 312NV
Στάθμη ηχητικής πίεσης (L_{pA})	57 dB(A)	60 dB(A)
Στάθμη ηχητικής ισχύος (L_{WA})	68 dB(A)	71 dB(A)
Αβεβαιότητα μέτρησης ήχου K	3.0 dB(A)	3.0 dB(A)
Τιμή εκπομπής δονήσεων a_h *	1.8 m/s ²	4.3 m/s ²
Αβεβαιότητα εκπομπής δονήσεων K *	1.5 m/s ²	1.5 m/s ²

Τα τεχνικά χαρακτηριστικά ενδέχεται να αλλάξουν χωρίς προηγούμενη ειδοποίηση. Η γκάμα των μοντέλων μπορεί να διαφέρει ανάλογα με την αγορά.

* Προκειμένου να προσομοιωθούν οι κανονικές συνθήκες χρήσης του τριβείου, οι τιμές λειτουργίας που εφαρμόστηκαν παρουσίασαν απόκλιση από την τυπική μέθοδο, ως εξής: Η κοκκομετρία του μέσου τριψίματος ήταν 5 μ m. Η δύναμη τροφοδότησης ήταν 10 N.

* Οι τιμές που αναφέρονται στον πίνακα προέρχονται από δοκιμές σε εργαστήριο σύμφωνα με τους προβλεπόμενους κώδικες και πρότυπα, και δεν αρκούν για εκτιμήσεις κινδύνων. Οι τιμές μέτρησης σε συγκεκριμένο χώρο εργασίας ενδέχεται να είναι υψηλότερες από τις τιμές που δηλώνονται. Οι τιμές της πραγματικής έκθεσης και το ύψος του κινδύνου ή της βλαβερής επίδρασης σε άτομο διαφέρουν κατά περίπτωση και εξαρτώνται από το περιβάλλον, τον τρόπο χειρισμού του εργαλείου, το υλικό που υποβάλλεται στην κατεργασία, το σχεδιασμό του σταθμού εργασίας καθώς και από το χρόνο έκθεσης και τη φυσική κατάσταση του χρήστη. Η εταιρεία Mirka Ltd δεν φέρει ευθύνη για τις συνέπειες της χρήσης των δηλωμένων τιμών αντί των τιμών πραγματικής έκθεσης για την εκτίμηση οποιουδήποτε ατομικού κινδύνου.

Περισσότερες πληροφορίες για την υγιεινή και την ασφάλεια στην εργασία μπορούν να ληφθούν από τους παρακάτω ιστότοπους:

<https://osha.europa.eu/en> (Ευρώπη) ή <http://www.osha.gov> (ΗΠΑ)

Σωστή χρήση του εργαλείου

Ο παρών στυλβωτής έχει σχεδιαστεί για να λειανεί υλικό κάθε τύπου, όπως είναι οι βαφές, τα μέταλλα, τα ξύλα, η πέτρα, τα πλαστικά κ.τ.λ., με μέσα στίλβωσης που προορίζονται ειδικά για τον σκοπό αυτό. Μην χρησιμοποιείτε τον στυλβωτή για σκοπό διαφορετικό από αυτόν που προβλέπεται χωρίς να συμβουλευτείτε τον κατασκευαστή ή τον εξουσιοδοτημένο από αυτόν προμηθευτή. Μην χρησιμοποιείτε πέλματα με ταχύτητα λειτουργίας μικρότερη από τη μέγιστη ονομαστική ταχύτητα του εργαλείου χωρίς φορτίο. Οποιαδήποτε εργασία συντήρησης ή επισκευής για την οποία χρειάζεται να ανοίξει το περίβλημα του κινητήρα μπορεί να εκτελεστεί μόνο από εξουσιοδοτημένο κέντρο σέρβις.

Μπαταρία και φορτιστής

- Όταν βγει από τη συσκευασία, η επαναφορτιζόμενη μπαταρία δεν είναι πλήρως φορτισμένη. Διαβάστε πρώτα τις οδηγίες ασφαλείας και, στη συνέχεια, φορτίστε την μπαταρία σύμφωνα με τις οδηγίες.
- Για βέλτιστη χωρητικότητα, η μπαταρία πρέπει να φορτίζεται σε θερμοκρασία περιβάλλοντος μεταξύ 18 °C (64 °F) και 24 °C (75 °F). Προς αποφυγή ζημιάς στην επαναφορτιζόμενη μπαταρία, μην φορτίζετε την επαναφορτιζόμενη μπαταρία σε χώρο όπου η θερμοκρασία του αέρα είναι κάτω από 4 °C (32°F) ή πάνω από 40 °C (104 °F).
- Για να πετύχετε τη μεγαλύτερη διάρκεια ζωής, συνιστούμε τα παρακάτω:
 - Αποθηκεύετε και φορτίζετε την μπαταρία σε δροσερό μέρος. Οι θερμοκρασίες πάνω από ή κάτω από τη κανονική θερμοκρασία δωματίου μειώνουν τη διάρκεια ζωής της μπαταρίας.
 - Μην αποθηκεύετε ποτέ την μπαταρία όταν είναι αφόρτιστη. Επαναφορτίζεται την αμέσως μετά την αποφόρτισή της.

- Όλες οι μπαταρίες χάνουν σταδιακά το φορτίο τους. Όσο υψηλότερη είναι η θερμοκρασία, τόσο πιο γρήγορα χάνουν το φορτίο τους.

Αν αποθηκεύσετε το εργαλείο για μεγάλη χρονική διάρκεια χωρίς να το χρησιμοποιήσετε, επαναφορτίζετε την μπαταρία κάθε μήνα. Αυτή η τακτική παρατείνει τη διάρκεια ζωής της μπαταρίας.

Διαδικασία φόρτισης

- Συνδέστε το καλώδιο τροφοδοσίας στο φορτιστή και, στη συνέχεια, συνδέστε το σε πρίζα, πριν εισαγάγετε την επαναφορτιζόμενη μπαταρία. Και τα τρία λαμπάκια φόρτισης ανάβουν για δύο δευτερόλεπτα και, στη συνέχεια, σβήνουν.
- Εισαγάγετε την επαναφορτιζόμενη μπαταρία στο φορτιστή. Τα λαμπάκια θα αρχίσουν να αναβοσβήνουν εντός 30 δευτερολέπτων.
- Κατά τη διάρκεια της διαδικασίας φόρτισης, τα λαμπάκια φόρτισης υποδεικνύουν την κατάσταση ως εξής:
 - Τρία λαμπάκια φόρτισης αναβοσβήνουν διαδοχικά κατά τη διάρκεια της διαδικασίας φόρτισης.
 - Όταν ολοκληρωθεί η φόρτιση, και τα τρία λαμπάκια παραμένουν μόνιμα αναμμένα.
- Η διαδικασία φόρτισης διαρκεί περίπου 50 λεπτά για τον τύπο BPA 10825 και 100 λεπτά για τον τύπο BPA 10850.

ΣΗΜΕΙΩΣΗ! Ο παρών φορτιστής μπορεί να φορτίσει μόνο επαναφορτιζόμενες μπαταρίες 10,8 V της Mirka.

ΣΗΜΕΙΩΣΗ! Ο χρόνος φόρτισης ενδέχεται να είναι μεγαλύτερος ανάλογα με τη θερμοκρασία περιβάλλοντος και την κατάσταση των μπαταριών.

Ένδειξη LED του φορτιστή 10,8 V

LED						
3						
2						
1						
Status	 Pre-charge (Trickle charge)	 Charging...	 Charging...	 Charging finished	 Over temperature	 Battery failure

Remain continuously on

Flashing

Διαγνωστικός έλεγχος φορτιστή

Ο φορτιστής υποδεικνύει τις παρακάτω καταστάσεις:

- Μια επαναφορτιζόμενη μπαταρία έχει υπερθερμανθεί. Και τα τρία λαμπάκια φόρτισης αναβοσβήνουν. Αφαιρέστε την μπαταρία, αφήστε την να κρυώσει για 15–30 λεπτά και, στη συνέχεια, εισαγάγετε την ξανά.
- Υπάρχει δυσλειτουργία στην μπαταρία ή στο φορτιστή. Δύο λαμπάκια φόρτισης αναβοσβήνουν. Αφαιρέστε την μπαταρία και αφήστε την να κρυώσει. Εισαγάγετε ξανά την επαναφορτιζόμενη μπαταρία στο φορτιστή. Αν και πάλι αναβοσβήνουν δύο λαμπάκια φόρτισης, η μπαταρία ή ο φορτιστής ενδέχεται να χρειάζεται σέρβις.

Τα πρώτα βήματα

- Όταν βγάλετε το εργαλείο από τη συσκευασία του, βεβαιωθείτε ότι είναι άθικτο, πλήρες και ότι δεν έχει υποστεί ζημιές λόγω μεταφοράς. Μη χρησιμοποιείτε ποτέ εργαλείο που παρουσιάζει ζημιά.
- Πριν από τη χρήση, βεβαιωθείτε ότι το πέλμα είναι καλά στερεωμένο.
- Τοποθετήστε την πλήρως φορτισμένη την επαναφορτιζόμενη μπαταρία μέσα στο τριβείο μέχρι να ακουστεί ότι έχει κουμπώσει.

Οδηγίες χρήσης

- Το παρόν εργαλείο προορίζεται για χρήση ως εργαλείο χειρός. Το εργαλείο μπορεί να χρησιμοποιηθεί σε οποιαδήποτε θέση.

- Επιλέξτε κατάλληλο μέσο στίλβωσης και στερεώστε το στο πέλαμα. Βεβαιωθείτε ότι το μέσο στίλβωσης είναι κεντραρισμένο στο πέλαμα.
- Ο στίλβωτής μπορεί πλέον να ενεργοποιηθεί / να ανάψει, και η λειτουργία του ξεκινά με το πάτημα της σκανδάλης.
- Ο στίλβωτής συνεχίζει να λειτουργεί και παραμένει στην ενεργή κατάσταση όσο η σκανδάλη παραμένει πατημένη. Όταν αφήσετε τη σκανδάλη, ο στίλβωτής σταματά, αλλά παραμένει στην ενεργή κατάσταση για σύντομο χρόνο πριν απενεργοποιηθεί / σβήσει αυτόματα.
- Όταν ο στίλβωτής είναι στην ενεργή κατάσταση, το δεξί LED είναι πράσινο.
- Αν χρησιμοποιείται έξυπνη μπαταρία, και τα τρία LED αναβοσβήνουν με πράσινο χρώμα για τρία δευτερόλεπτα κατά την εκκίνηση.
- Στην ενεργή κατάσταση, το αριστερό LED δείχνει την κατάσταση της μπαταρίας:

Πράσινο: Η στάθμη φόρτισης της μπαταρίας είναι εντάξει.

Αναβοσβήνει με πράσινο χρώμα: Η στάθμη φόρτισης της μπαταρίας είναι κάτω από 75%.

Αναβοσβήνει με πράσινο/κόκκινο χρώμα: Η στάθμη φόρτισης της μπαταρίας είναι κάτω από 50%.

Αναβοσβήνει με κόκκινο χρώμα: Η στάθμη φόρτισης της μπαταρίας ή η υγεία της μπαταρίας (διατίθεται μόνο εφόσον χρησιμοποιείται έξυπνη μπαταρία) είναι κάτω από 25%.

Κόκκινο: Η τάση της μπαταρίας είναι πολύ χαμηλή και ο στίλβωτής δεν μπορεί να λειτουργήσει.

AROP-B: 4.000–7.000 σ.α.λ. Η ταχύτητα μπορεί να ρυθμιστεί από 4.000 έως το μέγιστο αριθμό σ.α.λ. με ρύθμιση της θέσης της σκανδάλης. Στην ενεργή κατάσταση, οι μέγιστες σ.α.λ. μπορούν να ρυθμιστούν με πάτημα των κουμπιών grm+ ή grm–, Σχήμα 1. Οι σ.α.λ. μπορούν να ρυθμιστούν κατά βήματα 4.000, 4.500, 5.000, 5.500, 6.000, 6.500 και 7.000 σ.α.λ.

ARP-B: 1.500–2.200 σ.α.λ. Η ταχύτητα μπορεί να ρυθμιστεί από 1.500 έως το μέγιστο αριθμό σ.α.λ. με ρύθμιση της θέσης της σκανδάλης. Στην ενεργή κατάσταση, οι μέγιστες σ.α.λ. μπορούν να ρυθμιστούν με πάτημα των κουμπιών grm+ ή grm–, Σχήμα 1. Οι σ.α.λ. μπορούν να ρυθμιστούν κατά βήματα 1.500, 1.600, 1.700, 1.800, 1.900, 2.050 και 2.200 σ.α.λ.

- Οι σ.α.λ. μπορούν να κλειδωθούν για να αποτραπεί ακούσια αλλαγή των σ.α.λ. Περιμένετε μέχρι το τριβείο να μην είναι στην ενεργή κατάσταση. Πατήστε ταυτόχρονα και κρατήστε πατημένα τα κουμπιά grm+ και grm– και, στη συνέχεια, τραβήξτε τη σκανδάλη. Για να ξεκλειδώσετε το εργαλείο, επαναλάβετε την ίδια διαδικασία. Εάν πατηθεί το κουμπί grm+ ή το κουμπί grm– στην κατάσταση κλειδώματος ταχύτητας, το δεξί LED αναβοσβήνει δύο φορές με κόκκινο χρώμα, αλλά η ταχύτητα δεν αλλάζει.
- Κατά τη στίλβωση, τοποθετείτε πάντοτε πρώτα το εργαλείο πάνω στην επιφάνεια κατεργασίας πριν ενεργοποιήσετε το εργαλείο. Απομακρύνετε πάντοτε το εργαλείο από την επιφάνεια κατεργασίας πριν απενεργοποιήσετε το εργαλείο. Έτσι αποφεύγεται η δημιουργία αυλακώσεων στην επιφάνεια κατεργασίας λόγω υπερβολικής ταχύτητας του μέσου στίλβωσης.
- Όταν ολοκληρωθεί η στίλβωση, αφαιρέστε την μπαταρία από τον στίλβωτή πατώντας ταυτόχρονα το κουμπί στις δύο πλευρές και αφαιρώντας την μπαταρία από το εργαλείο. Φορτίστε την μπαταρία.

Bluetooth

Το παρόν εργαλείο είναι εξοπλισμένο με τεχνολογία χαμηλής ενέργειας Bluetooth® και μπορεί να συνδεθεί σε ένα app που επιτρέπει πρόσβαση σε πρόσθετες λειτουργίες του εργαλείου. Για περισσότερες πληροφορίες σχετικά με τις λειτουργίες του app και για να μάθετε αν αυτό είναι διαθέσιμο στη χώρα σας, επισκεφθείτε την ιστοσελίδα www.mirka.com/mymirka. Ενεργοποιήστε το Bluetooth στο Mirka® ARP-B 300NV & Mirka® AROP-B 312NV με την παρακάτω διαδικασία:

1. Συνδέστε την μπαταρία στο εργαλείο.
2. Πιέστε και κρατήστε πατημένο το κουμπί grm+ καθώς ενεργοποιείτε το εργαλείο πατώντας τη σκανδάλη.
3. Το μεσαίο LED αναβοσβήνει με πράσινο χρώμα, για να δηλώσει ότι το Bluetooth είναι ενεργό και έτοιμο για συνδέσεις.
4. Το μεσαίο LED ανάβει σταθερά με πράσινο χρώμα όταν το εργαλείο έχει συνδεθεί με άλλη συσκευή Bluetooth.
5. Το Bluetooth απενεργοποιείται όταν το εργαλείο απενεργοποιηθεί/σβήσει.

ΣΗΜΕΙΩΣΗ! Αν το app δεν έχει εγκατασταθεί ή δεν είναι διαθέσιμο στη χώρα σας, το Bluetooth δεν θα ενεργοποιηθεί.

Το λεκτικό σήμα Bluetooth® και οι λογότυποι είναι εμπορικά σήματα που έχουν κατατεθεί και ανήκουν στην Bluetooth SIG, Inc. και η χρήση των σημάτων αυτών από την Mirka Ltd γίνεται με τη σχετική άδεια. Τα άλλα εμπορικά σήματα και οι εμπορικές ονομασίες ανήκουν στους αντίστοιχους ιδιοκτήτες τους.

Συντήρηση



Αποσυνδέετε πάντοτε την μπαταρία πριν από τη συντήρηση!
Χρησιμοποιείτε μόνο γνήσια ανταλλακτικά Mirka.

Αντικατάσταση του πέλματος

1. Συγκρατήστε την άτρακτο με τα δάχτυλα.
2. Περιστρέψτε αριστερόστροφα το πέγμα για να το αφαιρέσετε.
3. Στερεώστε και σφίξτε το νέο πέγμα.

Καθαρισμός

Χρησιμοποιήστε μαλακή βούρτσα για την αφαίρεση συσσωρευμένης σκόνης. Φορέστε γυαλιά ασφαλείας για να προστατέψετε τα μάτια σας κατά τον καθαρισμό.

Αν το σώμα του εργαλείου χρειάζεται καθαρισμό, σκουπίστε το με απαλό, νωπό πανί. Μπορείτε να χρησιμοποιήσετε ένα ήπιο απορρυπαντικό.



ΠΡΟΕΙΔΟΠΟΙΗΣΗ: Μην χρησιμοποιήσετε ποτέ οινόπνευμα, βενζίνη ή κάποιο άλλο καθαριστικό προϊόν. Μην χρησιμοποιήσετε ποτέ καυστικά μέσα για να καθαρίσετε πλαστικά μέρη.

Οδηγίες καθαρισμού φορτιστή

Οι βρομιές και οι λιπαρές ουσίες μπορούν αφαιρεθούν από την εξωτερική επιφάνεια του φορτιστή με πανί ή με μαλακή μη μεταλλική βούρτσα. Μην χρησιμοποιείτε νερό ή διαλύματα καθαρισμού.



Περαιτέρω σέρβις

Το σέρβις πρέπει να εκτελείται πάντοτε από καταρτισμένο προσωπικό. Για να παραμείνει έγκυρη η εγγύηση του εργαλείου και για να διασφαλίσετε τη βέλτιστη ασφάλεια και λειτουργικότητα του εργαλείου, αναθέτετε το σέρβις σε εξουσιοδοτημένο κέντρο σέρβις Mirka. Για να εντοπίσετε το εξουσιοδοτημένο κέντρο σέρβις Mirka της περιοχής σας, επικοινωνήστε με το Τμήμα Εξυπηρέτησης Πελατών της Mirka ή με τον αντιπρόσωπο Mirka της περιοχής σας.

Οδηγός αντιμετώπισης προβλημάτων

Σύμπτωμα	Ενδεχόμενη αιτία	Λύση
Δεν ανάβει το δεξί LED του στιλβωτή όταν η σκανδάλη είναι πατημένη.	Η επαναφορτιζόμενη μπαταρία δεν είναι τοποθετημένη σωστά στον στιλβωτή. Η μπαταρία είναι εντελώς άδεια.	Εισαγάγετε σωστά την μπαταρία. Φορτίστε την μπαταρία.
Το δεξί LED του στιλβωτή είναι κόκκινο και ο στιλβωτής επιβραδύνεται μέχρι τις 4.000 σ.α.λ. (AROP-B 312NV) ή τις 1.500 σ.α.λ. (ARP-B 300NV) ή σταματά κατά τη στιλβωση.	Υψηλή θερμοκρασία στο εσωτερικό του στιλβωτή. Υψηλό φορτίο με υπερβολικά μεγάλη διάρκεια.	Ελαττώστε το φορτίο του στιλβωτή για κάποιο χρονικό διάστημα, και οι στροφές του στιλβωτή θα αυξηθούν ξανά.
Το δεξί LED του στιλβωτή είναι κόκκινο και οι σ.α.λ. είναι ελαφρώς μειωμένες.	Υπερβολικά μεγάλο στιγμιαίο φορτίο.	Ελαττώστε το φορτίο ή περιμένετε λίγο και το LED θα γίνει αυτόματα πράσινο.
Το αριστερό LED είναι κόκκινο και ο στιλβωτής δεν λειτουργεί.	Η τάση της μπαταρίας είναι πολύ χαμηλή.	Φορτίστε την μπαταρία.

Σύμπτωμα	Ενδεχόμενη αιτία	Λύση
Το αριστερό LED του στιλβωτή αναβοσβήνει με κόκκινο χρώμα, παρόλο που η μπαταρία είναι πλήρως φορτισμένη.	Αστοχία μπαταρίας. Χρησιμοποιήστε το app για διαγνωστικό έλεγχο.	Αντικαταστήστε την μπαταρία.

Πληροφορίες για την απόρριψη

ΚΙΝΔΥΝΟΣ



Αφαιρέστε το καλώδιο ρεύματος από τα ηλεκτρικά εργαλεία κατά την απόρριψή τους, ώστε να μην μπορούν να χρησιμοποιηθούν.

Τηρείτε τους κανονισμούς που ισχύουν σε κάθε χώρα σχετικά με την απόρριψη και την ανακύκλωση μη χρησιμοποιημένων μηχανημάτων, συσκευασιών και παρελκομένων.

Μόνο ΕΕ: Μην απορρίπτετε τα ηλεκτρικά εργαλεία με τα οικιακά απορρίμματα. Σύμφωνα με τις Ευρωπαϊκές Οδηγίες σχετικά με τα απόβλητα ειδών ηλεκτρικού και ηλεκτρονικού εξοπλισμού και την εφαρμογή τους στην εθνική νομοθεσία, τα ηλεκτρικά εργαλεία που έχουν φτάσει στο τέλος του κύκλου ζωής τους πρέπει να συλλέγονται χωριστά και να παραδίδονται σε αρμόδια φορέα για τη φιλική προς το περιβάλλον ανακύκλωσή τους.



Για περισσότερες πληροφορίες σχετικά με τον κανονισμό REACH, την οδηγία RoHS και την κοινωνική εταιρική ευθύνη μας, επισκεφθείτε την ιστοσελίδα www.mirka.com

Declaration of conformity

Mirka Ltd, 66850 Jeppo, Finland

declare under our sole responsibility that the Mirka® products (listed below and see "Technical data" table for particular model) to which this declaration relates are in conformity with the following standards or other normative documents: EN 62841-1:2015, EN 60745-1:2009/A11:2010, EN 60745-2-3:2011/A13:2015, EN 62841-2-4:2014, EN 55014-1:2017, EN 55014-2:2015, EN 61000-3-2:2014, EN 61000-3-3:2013, EN 300 328 V2.2.2, EN 301 489-1 V2.1.1, EN 301 489-17 V3.1.1 & EN IEC 63000:2018 in accordance with the regulations 2006/42/EC, 2014/53/EU, 2011/65/EU. The battery charger are in conformity with the following standards and directives; EN 60335-1:2012/A2:2019, EN 60335-2-29:2004/A11:2018, EN 62233:2008, EN 55014-1:2017, EN 55014-2:2015, EN 61000-3-2:2014, EN 61000-3-3:2013 & EN IEC 63000:2018 in accordance with the regulations 2014/35/EU, 2014/30/EU, 2011/65/EU, 2015/863/EU & 2012/19/EU.

Products: Mirka® ARP-B 300NV & Mirka® AROP-B 312NV

<p>Jeppo 08.10.2021 Place and date of issue</p>		 Stefan Sjöberg, CEO	Manufacturer / Supplier Mirka Ltd 66850 Jeppo, Finland Tel. +358 20 760 2111 Fax +358 20 760 2290 www.mirka.com	
-----------------------------------------------------	-----------------------------------------------------------------------------------	----------------------------------------------------------------------------------------------------------	---------------------------------------------------------------------------------------------------------------------------------------	------------------------------------------------------------------------------------

Original instructions. We reserve the right to make changes to this manual without prior notice.

Important

Read these safety and operating instructions carefully before installing, operating or maintaining this tool. Keep these instructions in a safe and accessible place. Read and comply with state and local regulations.

Required personal safety equipment



Read
operator's manual



Wear
safety glasses



Wear
ear protection



Wear
safety gloves



Wear
face mask

Symbols

	Complies with EU relevant standards
	Complies with UK relevant regulations
	Complies with China RoHS requirement
	Complies with Australia & New Zealand RCM requirement
	Complies with Serbian conformity requirements



Warning: Potential hazardous situation that may result in death or serious injury and/or property damage.

Caution: Potential hazardous situation that may result in minor or moderate injury and/or property damage.



General Power Tool Safety Warnings



WARNING Read all safety warnings and all instructions. Failure to follow the warnings and instructions may result in electric shock, fire and/or serious injury.

Save all warnings and instructions for future reference. The term “power tool” in the warnings refers to your mains-operated (corded) power tool or battery-operated (cordless) power tool.

1. Work area safety

- a. **Keep work area clean and well lit.** Cluttered or dark areas invite accidents.
- b. **Do not operate power tools in explosive atmospheres, such as in the presence of flammable liquids, gases or dust.** Power tools create sparks which may ignite the dust or fumes.
- c. **Keep children and bystanders away while operating a power tool.** Distractions can cause you to lose control.

2. Electrical safety

- a. **Power tool plugs must match the outlet. Never modify the plug in any way. Do not use any adapter plugs with earthed (grounded) power tools.** Unmodified plugs and matching outlets will reduce risk of electric shock.
- b. **Avoid body contact with earthed or grounded surfaces, such as pipes, radiators, ranges and refrigerators.** There is an increased risk of electric shock if your body is earthed or grounded.
- c. **Do not expose power tools to rain or wet conditions.** Water entering a power tool will increase the risk of electric shock.
- d. **Do not abuse the cord. Never use the cord for carrying, pulling or unplugging the power tool. Keep cord away from heat, oil, sharp edges and moving parts.** Damaged or entangled cords increase the risk of electric shock.
- e. **When operating a power tool outdoors, use an extension cord suitable for outdoor use.** Use of a cord suitable for outdoor use reduces the risk of electric shock.
- f. **If operating a power tool in a damp location is unavoidable, use a residual current device (RCD) protected supply.** Use of an RCD reduces the risk of electric shock.

3. Personal safety

- a. **Stay alert, watch what you are doing and use common sense when operating a power tool. Do not use a power tool while you are tired or under the influence of drugs, alcohol or medication.** A moment of inattention while operating power tools may result in serious personal injury.
- b. **Use personal protective equipment. Always wear eye protection.** Protective equipment such as a dust mask, non-skid safety shoes, hard hat, or hearing protection used for appropriate conditions will reduce personal injuries.
- c. **Prevent unintentional starting. Ensure the switch is in the off-position before connecting to power source and/or battery pack, picking up or carrying the tool.** Carrying power tools with your finger on the switch or plugging in tools when the switch is in the on-position invites accidents.
- d. **Remove any adjusting key or wrench before turning the power tool on.** A wrench or a key left attached to a rotating part of the power tool may result in personal injury.
- e. **Do not overreach. Keep proper footing and balance at all times.** This enables better control of the power tool in unexpected situations.
- f. **Dress properly. Do not wear loose clothing or jewellery. Keep your hair, clothing and gloves away from moving parts.** Loose clothes, jewellery or long hair can be caught in moving parts.
- g. **If devices are provided for the connection of dust extraction and collection facilities, ensure these are connected and properly used.** Use of dust collection can reduce dust-related hazards.
- h. **Do not let familiarity gained from frequent use of tools allow you to become complacent and ignore tool safety principles.** A careless action can cause severe injury within a fraction of a second.

4. Power tool use and care

- a. **Do not overload the power tool. Use the correct power tool for your application.** The correct power tool will do the job better and safer at the rate for which it was designed.
- b. **Do not use the power tool if the switch does not turn it on and off.** Any power tool that cannot be controlled with the switch is dangerous and must be repaired.
- c. **Disconnect the plug from the power source and/or the battery pack from the power tool before making any adjustments, changing accessories, or storing power tools.** Such preventive safety measures reduce the risk of starting the power tool accidentally.

- d. **Store idle power tools out of the reach of children and do not allow anyone who is unfamiliar with the power tool or these instructions to operate the power tool.** Power tools are dangerous in the hands of untrained users.
 - e. **Maintain power tools. Check for misalignment or binding of moving parts, breakage of parts and any other condition that may affect the power tool's operation. If damaged, have the power tool repaired before use.** Many accidents are caused by poorly maintained power tools.
 - f. **Keep cutting tools sharp and clean.** Properly maintained cutting tools with sharp cutting edges are less likely to bind and are easier to control.
 - g. **Use the power tool, accessories and tool bits etc. in accordance with these instructions, taking into account the working conditions and the work to be performed.** Use of the power tool for operations different from those intended could result in a hazardous situation.
 - h. **Keep handles and grasping surfaces dry, clean and free from oil and grease.** Slippery handles and grasping surfaces do not allow for safe handling and control of the tool in unexpected situations.
5. **Service**
- a. **Have your power tool serviced by a qualified repair person using only identical replacement parts.** This will ensure that the safety of the power tool is maintained.
6. **Battery tool use and care**
- a. **Recharge only with the charger specified by the manufacturer.** A charger that is suitable for one type of battery pack may create a risk of fire when used with another battery pack.
 - b. **Use power tools only with specifically designated battery packs.** Use of any other battery packs may create a risk of injury and fire.
 - c. **When battery pack is not in use, keep it away from other metal objects, like paper clips, coins, keys, nails, screws or other small metal objects, that can make a connection from one terminal to another.** Shorting the battery terminals together may cause burns or a fire.
 - d. **Under abusive conditions, liquid may be ejected from the battery; avoid contact. If contact accidentally occurs, flush with water. If liquid contacts eyes, additionally seek medical help.** Liquid ejected from the battery may cause irritation or burns.

Please read and comply with

- General Industry Safety & Health Regulations, part 1910, OSHA 2206, available from: Superintendent of Documents; Government Printing Office; Washington DC 20402
- State and local regulations



Safety rules for battery pack and charger

- Important safety and operating instructions for your battery and charger. Before using the charger, read all instructions and warnings on the charger, the battery pack and the tool.
- If the battery pack casing is cracked or damaged, do not insert into charger. There is a danger of electric shock or electrocution.
- Do not allow any liquid to get inside charger. Electric shock may result.
- This charger is not intended for any uses other than charging rechargeable batteries.
- Do not place any object on top of the charger, near any heat source or place the charger on a soft surface that may result in excessive internal heat.
- Make sure the cord is located so it will not be stepped on, tripped over, or otherwise subjected to damage or stress.
- Do not use the charger if it has received a sharp blow, been dropped or otherwise damaged in any way.
- Do not store or use the tool and battery pack in locations where the temperature may reach or exceed 50 °C (122 °F).
- The charger is designed to operate on standard household electrical power (100–240 VAC). Do not attempt to use it on any other voltage.



Additional Safety Warnings

- Always remove battery during any transportation of the tool.
- Do not allow the tool to free speed without taking precautions to protect surrounding people and objects in the event that the abrasive or backing pad should come loose.
- Read all instructions before using this tool. All operators must be fully trained in the proper, safe use of this tool.
- All maintenance must be carried out by trained personnel. For service, contact a Mirka authorized service center.

- If the tool appears to malfunction, stop using it immediately and arrange for service and repair.
- Before changing the abrasive always disconnect the power source
- Never carry, store or leave the tool unattended with the power source connected.
- Keep hands clear of the spinning pad during use.
- Always wear required personal safety protection in accordance with manufacturer's instructions and local/national standards while using this tool.
- Read the Materials Safety Data Sheet (MSDS) for the working surface.
- If any physical hand/wrist discomfort is experienced, stop working and seek medical attention. Hand, wrist and arm injury may result from repetitive work, motion and overexposure to vibrations.

Additional information on battery and charger

- Never attempt to open the battery pack for any reason. If the plastic housing of the battery pack breaks or cracks, immediately discontinue use and do not recharge.



Safety warnings common for polishing

- **This power tool is intended to function as a polisher. Read all safety warnings, instructions, illustrations and specifications provided with this power tool.** Failure to follow all instructions listed below may result in electric shock, fire and/or serious injury.
- **Operations such as grinding, sanding, wire brushing or cutting-off are not recommended to be performed with this power tool.** Operations for which the power tool was not designed may create a hazard and cause personal injury.
- **Do not convert this power tool to operate in a way which is not specifically designed and specified by the tool manufacturer.** Such a conversion may result in loss of control and cause serious personal injury.
- **Do not use accessories which are not specifically designed and recommended by the tool manufacturer.** Just because the accessory can be attached to your power tool, it does not assure safe operation.
- **The rated speed of the accessory must be at least equal to the maximum speed marked on the power tool.** Accessories running faster than their rated speed can break and fly apart.
- **The outside diameter and the thickness of your accessory must be within the capacity rating of your power tool.** Incorrectly sized accessories cannot be adequately guarded or controlled.
- **The dimensions of the accessory mounting must fit the dimension of the mounting hardware of the power tool.** Accessories that do not match the mounting hardware of the power tool will run out of balance, vibrate excessively and may cause loss of control.
- **Do not use a damaged accessory. Before each use inspect the accessory such as abrasive wheels for chips and cracks, backing pad for cracks, tear or excess wear, wire brush for loose or cracked wires. If power tool or accessory is dropped, inspect for damage or install an undamaged accessory. After inspecting and installing an accessory, position yourself and bystanders away from the plane of the rotating accessory and run the power tool at maximum no-load speed for one minute.** Damaged accessories will normally break apart during this test time.
- **Wear personal protective equipment. Depending on application, use face shield, safety goggles or safety glasses. As appropriate, wear dust mask, hearing protectors, gloves and workshop apron capable of stopping small abrasive or workpiece fragments.** The eye protection must be capable of stopping flying debris generated by various operations. The dust mask or respirator must be capable of filtering particles generated by your operation. Prolonged exposure to high intensity noise may cause hearing loss.
- **Keep bystanders a safe distance away from work area. Anyone entering the work area must wear personal protective equipment.** Fragments of workpiece or of a broken accessory may fly away and cause injury beyond immediate area of operation.
- **Position the cord clear of the spinning accessory.** If you lose control, the cord may be cut or snagged and your hand or arm may be pulled into the spinning accessory.
- **Never lay the power tool down until the accessory has come to a complete stop.** The spinning accessory may grab the surface and pull the power tool out of your control.
- **Do not run the power tool while carrying it at your side.** Accidental contact with the spinning accessory could snag your clothing, pulling the accessory into your body.
- **Regularly clean the power tool's air vents.** The motor's fan will draw the dust inside the housing and excessive accumulation of powdered metal may cause electrical hazards.
- **Do not operate the power tool near flammable materials.** Sparks could ignite these materials.
- **Do not use accessories that require liquid coolants.** Using water or other liquid coolants may result in electrocution or shock.

NOTE! The above warning does not apply for power tools specifically designed for use with a liquid system.



Further safety instructions for all operations

Kickback and related warnings

Kickback is a sudden reaction to a pinched or snagged rotating wheel, backing pad, brush or any other accessory. Pinching or snagging causes rapid stalling of the rotating accessory which in turn causes the uncontrolled power tool to be forced in the direction opposite of the accessory's rotation at the point of the binding.

For example, if an abrasive wheel is snagged or pinched by the workpiece, the edge of the wheel that is entering into the pinch point can dig into the surface of the material causing the wheel to climb out or kick out. The wheel may either jump toward or away from the operator, depending on direction of the wheel's movement at the point of pinching. Abrasive wheels may also break under these conditions.

Kickback is the result of power tool misuse and/or incorrect operating procedures or conditions and can be avoided by taking proper precautions as given below.

- Maintain a firm grip on the power tool and position your body and arm to allow you to resist kickback forces. Always use auxiliary handle, if provided, for maximum control over kickback or torque reaction during startup.** The operator can control torque reactions or kickback forces, if proper precautions are taken.
- Never place your hand near the rotating accessory.** Accessory may kickback over your hand.
- Do not position your body in the area where power tool will move if kickback occurs.** Kickback will propel the tool in direction opposite to the wheel's movement at the point of snagging.
- Use special care when working corners, sharp edges etc. Avoid bouncing and snagging the accessory.** Corners, sharp edges or bouncing have a tendency to snag the rotating accessory and cause loss of control or kickback.
- Do not attach a saw chain woodcarving blade or toothed saw blade.** Such blades create frequent kickback and loss of control.



Additional safety instructions for polishing operations

Safety warnings specific for polishing operations

- Do not allow any loose portion of the polishing bonnet or its attachment strings to spin freely. Tuck away or trim any loose attachment strings.** Loose and spinning attachment strings can entangle your fingers or snag on the workpiece.

Technical data

Mirka®	ARP-B 300NV	AROP-B 312NV
Voltage	10.8 VDC	10.8 VDC
Speed	1500 –2200 rpm	4000 –7000 rpm
Orbit	0 mm (0")	12 mm (1/2")
Size of backing pad	Ø 77 mm (3")	Ø 77 mm (3")
Weight (incl. battery)	0.87 kg (1.9 lbs)	0.89 kg (2.0 lbs)

Battery charger	Mirka BCA 108
Input	100–240 VAC , 50–60Hz
Charging time	< 50 min (2.5 Ah) < 100 min (5.0 Ah)
Storage temperature range	-20 °C – 80 °C (-4 °F – 176 °F)
Charging temperature	4 °C – 40 °C (39 °F – 104 °F)
Dimension	191 x 102 x 86 mm (7 1/2 x 4 x 3 3/8")
Weight	0.66 kg (1.5 lbs)

Battery charger		Mirka BCA 108
Degree of protection	II / 	

Battery pack	Mirka BPA 10825	Mirka BPA 10850
Type	Rechargeable Li-ion 31NR19/65	Rechargeable Li-ion 31NR19/65-2
Battery voltage	10.8 VDC	10.8 VDC
Capacity	2.5 Ah / 27.0 Wh	5.0 Ah / 54.0 Wh
Weight	0.18 kg (0.4 lbs)	0.38 kg (0.8 lbs)
Intelligent battery	Yes	Yes

Noise and vibration information

Measured values are determined according to EN 62841 and EN 60745.

Cordless	ARP-B 300NV	AROP-B 312NV
Sound pressure level (L_{pA})	57 dB(A)	60 dB(A)
Sound power level (L_{WA})	68 dB(A)	71 dB(A)
Sound measurement uncertainty K	3.0 dB(A)	3.0 dB(A)
Vibration emission value a_h^*	1.8 m/s^2	4.3 m/s^2
Vibration emission uncertainty K*	1.5 m/s^2	1.5 m/s^2

Specifications subject to change without prior notice. Model range may vary between markets.

* In order to reflect normal working conditions of the sander the operating conditions did deviate from the standard method as follows: Grain size of the abrasive was 5 μm . Feed force was 10 N.

* The values stated in the table are derived from laboratory testing in conformity with stated codes and standards and are not sufficient for risk evaluation. Values measured in a particular work place may be higher than the declared values. The actual exposure values and amount of risk or harm experienced by an individual are unique to each situation and depend upon the surrounding environment, the way the individual operates the machinery, the particular material being worked, work station design and the user's exposure time and physical condition. Mirka Ltd accepts no responsibility for the consequences of using declared values instead of actual exposure values for any individual risk assessment.

Further occupational health and safety information can be obtained from the following websites:

<https://osha.europa.eu/en> (Europe) or <http://www.osha.gov> (USA)

Proper use of tool

This polisher is designed for polishing all types of materials such as paints, metals, wood, stone, plastics, etc., using polish specially designed for this purpose. Do not use this polisher for any other purpose than that specified without consulting the manufacturer or the manufacturer's authorized supplier. Do not use backing pads that have a working speed of less than the maximum rated speed of the tool's free speed. Any maintenance or repair work requiring the motor housing to be opened may only be carried out by an authorized service center.

Battery and charger

- The battery pack is not fully charged out of the carton. First read the safety instructions and then charge your battery according to the instructions.
- For optimal charging capacity the battery should be charged at an ambient temperature between 18 °C (64 °F) and 24 °C (75 °F). To prevent damage to the battery pack, do not charge the battery pack where the air temperature is below 4 °C (32 °F) or above 40 °C (104 °F).
- To obtain the longest possible battery life, we suggest the following:
 - Store and charge your battery in a cool area. Temperatures above or below normal room temperature will shorten battery life.

- Never store the battery in a discharged condition. Recharge it immediately after it has been discharged.
- All batteries gradually lose their charge. The higher the temperature, the quicker they lose their charge.

If you store your tool for long periods of time without use, recharge the battery every month. This practice will prolong battery life.

Charging procedure

- Connect the power cord to the charger, and then plug into an outlet before inserting battery pack. All three charging lights will be on for two seconds and then turn off.
- Insert the battery pack into the charger. The lights will start to flash within 30 seconds.
- During the charging process, the charging lights will indicate the status as follows:
 - Three charging lights will flash in sequence during the charging process.
 - Fully charged, all three lights will remain on continuously.
- The charging process will last approximately 50 minutes for BPA 10825 and 100 minutes for BPA 10850 battery pack.

NOTE! This charger can only charge Mirka 10.8 V battery packs.

NOTE! Charging times may be longer depending on the surrounding temperature and battery conditions.

LED indication of 10.8 V charger

LED						
3						
2						
1						
Status	Pre-charge (Trickle charge)	Charging...	Charging...	Charging finished	Over temperature	Battery failure

Remain continuously on

Flashing

Charger diagnostics

The charger will indicate if:

- A battery pack is overheated. All three charging lights will flash. Remove the battery and allow it to cool down for 15–30 minutes and re-insert.
- A malfunction occurs in the battery or the charger. Two charging lights will flash. Remove the battery and allow it to cool down. Re-insert the battery pack into the charger. If two charging lights still flash, the battery or charger may require service.

How to get started

- When unpacking the tool, make sure it is intact, complete and has not been damaged in transport. Never use a damaged tool.
- Before use, check that the backing pad is correctly mounted.
- Install the fully charged battery pack into the sander until it locks in place with a click.

Operating instructions

- The tool is intended to be operated as a hand held tool. The tool can be used in any position.
- Select a suitable polishing pad and secure it to the backing pad. Make sure the polishing pad is centered on the backing pad.
- The polisher can now be activated / turned on and started by pressing the switch trigger.

- The polisher will run and stay in active mode as long as the trigger is pressed. After the trigger is released the polisher will stop but continue to stay in active mode for a short time before it automatically deactivates / turns off.
- When polisher is in active mode the right LED is green.
- If an intelligent battery is used all three LEDs will flash green for three seconds during startup.
- In active mode the left LED shows the battery status:

Green: Battery charge level is OK.

Flashing green: Battery charge level is below 75%.

Flashing green/red: Battery charge level is below 50%.

Flashing red: Battery charge level or battery health (only available if intelligent battery is used) is under 25%.

Red: Battery voltage too low polisher is not operable.

AROP-B: 4,000–7,000 rpm. The speed can be adjusted between 4,000 and max rpm by adjusting the position of the trigger. In active mode the max rpm can be adjusted by pressing rpm+ or rpm–, Figure 1. The rpm can be adjusted in steps of 4,000, 4,500, 5,000, 5,500, 6,000, 6,500 and 7,000 rpm.

ARP-B: 1,500–2,200 rpm. The speed can be adjusted between 1,500 and max rpm by adjusting the position of the trigger. In active mode the max rpm can be adjusted by pressing rpm+ or rpm–, Figure 1. The rpm can be adjusted in steps of 1,500, 1,600, 1,700, 1,800, 1,900, 2,050 and 2,200 rpm.

- The rpm can be locked to prevent an accidental rpm change. Wait until the sander is not in active mode. Simultaneously press and hold both rpm+ and rpm– buttons and then pull the switch trigger. In order to unlock the tool, repeat same operation. If rpm+ or rpm– is pressed in speed lock mode the right led flashes red twice but no speed change occur.
- When polishing, always place the tool on the work surface before starting the tool. Always remove the tool from the work surface before stopping it. This will prevent gouging of the work surface due to excess speed of the polishing pad.
- When polishing is finished, remove the battery from the polisher by simultaneously pressing the button on both sides and removing the battery from the tool. Charge the battery.

Bluetooth

This tool is equipped with Bluetooth® low energy technology and can be connected to an app from which additional tool functionality can be accessed. For more information on the app functionality and if it is available in your country, go to www.mirka.com/mymirka

Activate Bluetooth on your Mirka® ARP-B 300NV & Mirka® AROP-B 312NV as follows:

1. Connect the battery to the tool.
2. Press and hold the rpm+ button while activating the tool by pressing the switch trigger.
3. Middle LED is flashing green, to indicate that Bluetooth is active and ready for connections.
4. Middle LED is lit green when the tool is connected to another Bluetooth device.
5. Bluetooth is deactivated when the tool is deactivated/turned off.

NOTE! If the app is not installed or if it is not available in your country, Bluetooth shall not be activated.

The Bluetooth® word mark and logos are registered trademarks owned by the Bluetooth SIG, Inc. and any use of such marks by Mirka Ltd is under license. Other trademarks and trade names are those of their respective owners.

Maintenance



Always remove the battery before maintenance!
Only use original Mirka spare parts!

Replacing the backing pad

1. Hold the spindle with fingers.
2. Turn the backing pad counterclockwise to remove it.
3. Fit and tighten the new backing pad.

Cleaning

Use a soft brush to remove any accumulated dust. Wear safety glasses to protect your eyes while cleaning. If the body of the tool needs cleaning, wipe it with a soft damp cloth. A mild detergent can be used.



WARNING: Never use alcohol, petrol or other cleaning agent. Never use caustic agents to clean plastic parts.

Charger cleaning instructions

Dirt and grease may be removed from the exterior of the charger using a cloth or soft non metallic brush. Do not use water or any cleaning solutions.



Further service

Servicing must always be performed by trained personnel. To keep the tool warranty valid and ensure optimal tool safety and function, servicing must be carried out by a Mirka authorized service centre. To locate your local Mirka authorized service centre, contact Mirka Customer Service or your Mirka dealer.

Troubleshooting guide

Symptom	Possible cause	Solution
No light from the right LED of the polisher when trigger is pressed.	Battery pack not properly attached to the polisher. Battery totally empty.	Insert the battery properly. Charge the battery.
The right polisher LED is red and the polisher slows down to 4,000 rpm (AROP-B 312NV) or 1,500 rpm (ARP-B 300NV) stops when polishing.	Temperature too high in the polisher. Heavy load for too long.	Reduce the load on the polisher for some time and the polisher will speed up again.
The right LED of the polisher is red and rpm is slightly reduced.	Too heavy short term load.	Use lighter load or wait a moment and the LED will automatically change to green.
The left LED is red and the polisher is not running.	The battery voltage is too low.	Charge the battery.
The left LED of the polisher is flashing red although the battery is fully charged.	Battery failure. Please use the App for diagnostics.	Replace the battery.

Disposal information

DANGER



Render redundant power tools unusable by removing the power cord.

Observe applicable country-specific regulations regarding disposal and recycling of disused machines, packaging and accessories.

EU only: Do not dispose electric power tools in house-hold waste. According to European Directives on waste electrical and electronic equipment and its implementation under national law, electric tools that have reached the end of their life must be collected separately and taken to an environmentally compatible recycling facility.



For more information regarding REACH, RoHS and our corporate social responsibility visit www.mirka.com

Declaración de conformidad

Mirka Ltd, 66850 Jepua, Finlandia

declara bajo su única responsabilidad que los productos Mirka® (enumerados a continuación, ver la tabla «Datos técnicos» para el modelo correspondiente) a los que se refiere esta declaración son conformes a las siguientes normativas u otros documentos reglamentarios: EN 62841-1:2015, EN 60745-1:2009/A11:2010, EN 60745-2-3:2011/A13:2015, EN 62841-2-4:2014 EN 55014-1:2017, EN 55014-2:2015, EN 61000-3-2:2014, EN 61000-3-3:2013, EN 300 328 V2.2.2, EN 301 489-1 V2.1.1, EN 301 489-17 V3.1.1 y EN IEC 63000:2018 conforme a las normativas 2006/42/CE, 2014/53/UE y 2011/65/UE. Este cargador de batería es conforme a los siguientes reglamentos y directivas; EN 60335-1:2012/A2:2019, EN 60335-2-29:2004/A1 1:2018, EN 62233:2008, EN 55014-1:2017, EN 55014-2:2015, EN 61000-3-2:2014, EN 61000-3-3:2013, EN IEC 63000:2018 conforme a las normativas 2014/35/UE, 2014/30/UE, 2011/65/UE, 2015/863/UE y 2012/19/UE.

Productos: Mirka® ARP-B 300NV y Mirka® AROP-B 312NV

<p>Jepua 08-10-2021 Lugar y fecha de emisión</p>	 Compañía	 Stefan Sjöberg, CEO	<p>Fabricante / Proveedor Mirka Ltd 66850 Jepua, Finlandia Tfno +358 20 760 2111 Fax +358 20 760 2290 www.mirka.com</p>	
------------------------------------------------------	-----------------------------------------------------------------------------------------------	----------------------------------------------------------------------------------------------------------	----------------------------------------------------------------------------------------------------------------------------------------------------	------------------------------------------------------------------------------------

Traducción de las instrucciones originales Nos reservamos el derecho a efectuar cambios en este manual sin previa notificación

Importante

Lea atentamente las instrucciones de seguridad y operación antes de instalar, operar o realizar el mantenimiento de esta herramienta. Guarde estas instrucciones en un lugar seguro y accesible. Lea y cumpla con las normativas estatales y locales.

Equipo de Seguridad Personal Necesario



Lea el manual del operador



Gafas de seguridad



Protección auditiva



Guantes de seguridad



Máscara

Símbolos

	<p>Cumple con las normativas aplicables de la UE</p>
	<p>Cumple con las normativas aplicables del Reino Unido</p>
	<p>Cumple con los requisitos de la directiva RoHS para China</p>
	<p>Cumple con los requisitos del sistema RCM para Australia y Nueva Zelanda</p>
	<p>Cumple con los requisitos de conformidad de Serbia</p>



Aviso: Indica una situación potencialmente peligrosa la cual, si no se evita, podría causar la muerte, lesiones graves y/o daños a la propiedad

Aviso: Indica una situación potencialmente peligrosa la cual, si no se evita, podría causar lesiones leves o moderadas y/o daños a la propiedad



Advertencias generales de seguridad sobre herramientas eléctricas



AVISO Lea todos los avisos e instrucciones de seguridad. En caso de no seguirse los avisos e instrucciones, podrían producirse descargas eléctricas, incendios y/o lesiones graves.

Guarde todos los avisos e instrucciones como referencia para el futuro. El término «herramienta eléctrica» de los avisos se refiere a su herramienta eléctrica conectada a la corriente (con cable) o de funcionamiento con batería (sin cable).

1. Seguridad del área de trabajo

- Mantenga la zona de trabajo limpia y bien iluminada.** Las zonas oscuras o con acumulación de objetos son más propensas a accidentes.
- No utilice herramientas eléctricas en ambientes inflamables; por ejemplo, en presencia de líquidos inflamables, gases o polvo.** Las herramientas eléctricas provocan chispas que pueden inflamar el polvo o gases.
- Mantenga a los niños y personas circundantes alejados mientras maneja la herramienta eléctrica.** Las distracciones podrían hacerle perder el control de la herramienta.

2. Seguridad eléctrica

- Los enchufes de la herramienta eléctrica deben coincidir con la toma de corriente. No modifique el enchufe bajo ningún concepto. No utilice adaptadores en herramientas eléctricas con toma de tierra.** Los enchufes sin modificar y sus salidas correspondientes reducen el riesgo de descargas eléctricas.
- Evite todo contacto físico con superficies con toma de tierra, tales como tuberías, radiadores, hornillos de cocina y frigoríficos.** Si su cuerpo está haciendo contacto con tierra, el riesgo de descarga eléctrica será mayor.
- No exponga las herramientas eléctricas a la lluvia ni a condiciones de humedad.** Si entra agua en una herramienta eléctrica, aumentará el riesgo de descargas eléctricas.
- No maltrate el cable. Nunca utilice el cable para tirar de la herramienta eléctrica, transportarla o desenchufarla. Mantenga el cable alejado del calor, el aceite, cantos afilados y piezas móviles.** Los cables dañados o enredados pueden aumentar el riesgo de descargas eléctricas.
- Si va a operar una herramienta eléctrica al aire libre, utilice un cable alargador apto para uso en exteriores.** El uso de un cable adecuado para uso en exteriores reducirá el riesgo de descargas eléctricas.
- Si inevitablemente debe usar una herramienta eléctrica en un lugar húmedo, utilice una fuente de alimentación con dispositivo de corriente residual (RCD).** El uso de un RCD reducirá el riesgo de descargas eléctricas.

3. Seguridad personal

- Cuando utilice una herramienta eléctrica debe prestar mucha atención, fijarse en lo que hace y usar el sentido común. No utilice una herramienta eléctrica si está cansado/a o si se halla bajo los efectos de drogas, alcohol o medicamentos.** Un momento de descuido durante el uso de la herramienta eléctrica puede bastar para que el usuario sufra graves lesiones.
- Utilice equipo de protección personal. Lleve siempre protección ocular.** El uso de equipo de protección en condiciones apropiadas, ya sea una mascarilla antipolvo, calzado de seguridad antideslizante, casco duro o protección auditiva, reducirá el riesgo de lesiones.
- Procure no encender la herramienta sin querer. Asegúrese de que el interruptor esté en posición de apagado antes de conectarla a la fuente de alimentación y/o al cargador de batería, levantando o transportando para ello la herramienta.** Transportar herramientas eléctricas con el dedo en el interruptor, o enchufar herramientas cuando el interruptor está en posición de encendido, puede provocar accidentes.
- Antes de encender la herramienta eléctrica, retire cualquier llave inglesa o llave de ajuste que haya colocado en ella.** Si deja una llave inglesa o de otro tipo colocada en una pieza giratoria de la herramienta eléctrica, podría causar daños físicos.
- No se exceda en sus movimientos. Mantenga el equilibrio y una posición firme de los pies en todo momento.** Esto permitirá un mayor control de la herramienta eléctrica en situaciones inesperadas.
- Vaya vestido adecuadamente. No use ropa holgada ni joyas. Asegúrese de que su pelo, ropa y guantes estén alejados de las piezas móviles.** La ropa holgada, las joyas o el pelo largo pueden quedar atrapados en las piezas móviles.

- g. **Si se le han proporcionado dispositivos para la conexión de elementos de extracción y recogida de polvo, asegúrese de que se conecten y se utilicen debidamente.** El uso de recogida de polvo puede reducir riesgos relacionados con el polvo.
- h. **No deje que la familiaridad provocada por el uso frecuente de herramientas le permita relajarse e ignorar los principios de seguridad de las herramientas.** Un descuido puede causar lesiones graves en cuestión de décimas de segundo.
4. **Uso y cuidado de una herramienta eléctrica**
- a. **No sobrecargue la herramienta eléctrica. Uso de la herramienta eléctrica adecuada para su aplicación.** Una herramienta eléctrica adecuada funcionará mejor, de forma más segura y al ritmo para el cual haya sido diseñada.
- b. **No utilice la herramienta eléctrica si el interruptor no consigue apagarla y encenderla.** Una herramienta eléctrica que no pueda ser controlada con el interruptor es peligrosa y, por tanto, debe ser reparada.
- c. **Desconecte el enchufe de la fuente de alimentación y/o la batería de la herramienta antes de realizar cualquier ajuste, cambiar los accesorios o almacenar herramientas eléctricas.** Dichas medidas de seguridad preventivas reducirán el riesgo de encender accidentalmente la herramienta eléctrica.
- d. **Guarde las herramientas eléctricas fuera del alcance de niños, y no deje que opere la herramienta nadie que no esté familiarizado con ella o con estas instrucciones.** Las herramientas eléctricas pueden ser peligrosas en manos de usuarios no preparados.
- e. **Mantenimiento de las herramientas eléctricas. Compruebe que no haya piezas móviles mal alineadas, enganchadas o rotas, o en cualquier estado que pueda afectar al funcionamiento de la herramienta eléctrica. En caso de daños, repare la herramienta eléctrica antes de usarla.** Muchos accidentes son producto del mal mantenimiento de las herramientas eléctricas.
- f. **Conserve sus herramientas de corte bien limpias y afiladas.** Unas herramientas de corte bien conservadas, con cantos afilados, serán menos propensas a engancharse y más fáciles de controlar.
- g. **Utilice la herramienta eléctrica, los accesorios y piezas etc. conforme a estas instrucciones, teniendo en cuenta las condiciones de funcionamiento y el trabajo que se vaya a realizar.** El uso de la herramienta eléctrica para operaciones distintas a las previstas puede dar lugar a situaciones peligrosas.
- h. **Conserve las manillas y superficies de agarre secas, limpias y libres de aceite y grasa.** Las manillas resbaladizas y las superficies de agarre impiden el manejo seguro y el control de la herramienta en situaciones imprevistas.
5. **Reparaciones**
- a. **Asegúrese de que su herramienta eléctrica sea reparada por un profesional cualificado de reparaciones que emplee únicamente piezas de repuesto idénticas.** De este modo garantizará la seguridad de la herramienta eléctrica.
6. **Uso y cuidado de una herramienta con batería**
- a. **Recárguela únicamente con el cargador que especifique el fabricante.** Un cargador apto para un tipo de batería podría llegar a provocar un incendio si se utiliza con otro tipo de batería.
- b. **Utilice la herramienta eléctrica solo con aquellas baterías específicamente indicadas para ello.** El uso de cualquier otro tipo de batería podría llegar a provocar accidentes o incendios.
- c. **Cuando la batería no se esté utilizando, manténgala alejada de objetos metálicos tales como clips, monedas, llaves, clavos, tornillos u otros objetos metálicos pequeños que puedan provocar una reacción entre sus bornes.** Un cortocircuito entre los bornes de la batería podría llegar a provocar quemaduras o un incendio.
- d. **En condiciones de uso indebido, puede llegar a salir líquido de la batería; evite el contacto con él. Si por cualquier causa entrara en contacto con el líquido, aclárese con agua. Si el líquido entrara en contacto con los ojos, solicite además ayuda médica.** El líquido que sale de la batería podría causarle irritación o quemaduras.

Por favor lea y atégase a lo siguiente:

- General Industry Safety & Health Regulations, part 1910, OSHA 2206, available from: Superintendent of Documents; Government Printing Office; Washington DC 20402
- Normas estatales y locales



Normas de seguridad para la batería y el cargador

- Importantes instrucciones de seguridad y manejo para la batería y el cargador. Antes de usar el cargador, lea todas las instrucciones y advertencias sobre el cargador, la batería y la herramienta.

- Si la batería está agrietada o ha sufrido daños, no la introduzca en el cargador. Corre peligro de recibir una descarga eléctrica o de electrocución.
- No deje que entre ningún líquido en el cargador. Podría recibir una descarga eléctrica.
- Este cargador no es compatible con cualquier uso que no sea el de cargar baterías recargables.
- No coloque ningún objeto encima del cargador, cerca de una fuente de calor o sobre una superficie suave que pueda provocar excesivo calor interno.
- Asegúrese de que el cable no esté en un lugar donde pueda ser pisado, se pueda tropezar con él o pueda verse expuesto a daños y maltrato.
- No utilice el cargador si ha recibido un golpe fuerte, se ha caído o ha recibido daños de algún otro tipo.
- No almacene o utilice la herramienta y la batería en lugares en los que la temperatura alcance o supere los 50 °C (122 °F).
- El cargador ha sido diseñado para funcionar con alimentación eléctrica doméstica estándar (100–240 VAC). No intente utilizarlo con ningún otro voltaje.



Advertencias de seguridad adicionales

- Asegúrese siempre de que la superficie de trabajo que va a lijar está firmemente sujeta en su lugar
- Retire siempre la batería del cargador durante el transporte de la herramienta.
- No permita que la herramienta gire libremente sin tomar la precaución de proteger a las personas u objetos de la pérdida del abrasivo o del plato
- Lea todas las instrucciones antes de utilizar la herramienta. Todos los operadores deben estar ampliamente capacitados para el uso adecuado y seguro de esta herramienta
- Todo el mantenimiento debe ser realizado por personal capacitado. Para posibles reparaciones, comuníquese con un centro de servicio autorizado de Mirka.
- Si la herramienta pareciera estar funcionando mal, deje de usarla de inmediato y llévela a reparar
- Antes de cambiar el abrasivo, desconecte siempre la fuente de alimentación
- Nunca transporte, almacene o descuide la herramienta con la fuente de alimentación conectada.
- Mantenga las manos alejadas del plato giratorio cuando esté en funcionamiento
- Lleve puesto siempre el equipo de seguridad personal conforme a las instrucciones del fabricante y de las normativas locales/nacionales cuando utilice esta herramienta.
- Lea la Hoja de Datos de Seguridad de Materiales (MSDS) en relación a la superficie de trabajo.
- En caso de cualquier daño físico en la mano/muñeca, deje de trabajar y busque atención médica. Las lesiones en la mano, la muñeca y el brazo pueden derivar de un trabajo con movimientos repetitivos o de una exposición excesiva a las vibraciones.

Información adicional sobre la batería y el cargador

- Nunca, bajo ningún concepto, intente abrir la batería. Si la carcasa de plástico de la batería se rompe o se agrieta, deje de utilizarla de inmediato y no la recargue.



Avisos de seguridad para todas las operaciones de pulido

- **Esta herramienta eléctrica ha sido diseñada para funcionar como pulidora. Lea todos los avisos de seguridad, instrucciones, ilustraciones y especificaciones que vienen con la herramienta eléctrica.** En caso de no seguirse todas las instrucciones, podrían producirse descargas eléctricas, incendios y/o lesiones graves.
- **No se recomienda llevar a cabo con esta herramienta eléctrica operaciones tales como rectificado, lijado, cepillado metálico o corte.** Aquellas operaciones para las que no haya sido diseñada la herramienta eléctrica pueden causar riesgos y lesiones en el usuario.
- **No realice conversiones en esta herramienta eléctrica para usarla de formas que no hayan sido expresamente diseñadas y especificadas por el fabricante de la herramienta.** Dichas conversiones podrían ser motivo de pérdida de control y causar graves lesiones personales.
- **No utilice accesorios que no hayan sido expresamente diseñados y recomendados por el fabricante de la herramienta.** El hecho de que el accesorio pueda adherirse a su herramienta eléctrica no garantiza un manejo seguro.
- **La velocidad indicada del accesorio debe ser como mínimo igual a la velocidad máxima que marca la herramienta eléctrica.** Aquellos accesorios que funcionen a una velocidad mayor de la indicada pueden romperse y estallar sus piezas.
- **El diámetro exterior y el grosor de su accesorio deben estar dentro del índice de capacidad de su herramienta eléctrica.** Los accesorios de tamaño incorrecto no se podrán guardar ni controlar adecuadamente.
- **Las medidas de su instalación de accesorios deben encajar con las medidas del hardware de instalación de la herramienta eléctrica.** Aquellos accesorios que no coincidan con el hardware de instalación de la herramienta eléctrica perderán el equilibrio, vibrarán en exceso y pueden causar pérdida de control.

- **No utilice accesorios dañados.** Antes de cada uso, compruebe que no haya melladuras ni grietas en las ruedas abrasivas, ni grietas o marcas de desgaste en el plato de soporte, ni púas sueltas o rotas en el cepillo metálico. Si la herramienta eléctrica o el accesorio caen al suelo, inspeccione posibles daños o instale un accesorio no dañado. Tras inspeccionar e instalar un accesorio, sitúense tanto usted como las personas cercanas lejos del plano del accesorio rotatorio, y haga funcionar la herramienta eléctrica al máximo de velocidad sin carga durante un minuto. Normalmente, los accesorios no dañados se romperán en el transcurso de esta prueba.
- **Lleve siempre puesto un equipo de protección personal.** Dependiendo de la aplicación, lleve puesto un protector facial o gafas de seguridad. Según corresponda, lleve puesta una máscara antipolvo, protectores auditivos, guantes y delantal de trabajo para protegerle de pequeños fragmentos abrasivos o fragmentos del material con el que se trabaja. La protección ocular debe poder protegerle de los residuos volantes que se generen en diversas operaciones. La máscara antipolvo o el respirador deben poder filtrar las partículas generadas por el manejo de la herramienta. La exposición prolongada a ruidos de alta intensidad puede causar pérdida de capacidad auditiva.
- **Asegúrese de que las personas cercanas están a una distancia segura de la zona de trabajo. Las personas que entren en la zona de trabajo deben llevar equipo de protección personal.** Pueden salir despedidos fragmentos del material con el que se trabaja o de un accesorio roto, causando lesiones más allá de la zona inmediata de manejo.
- **Aleje suficientemente el cable del accesorio rotatorio.** Si pierde el control, el cable puede cortarse o engancharse, tirando de su mano o su brazo hacia el accesorio rotatorio.
- **No repose nunca la herramienta eléctrica sobre una superficie hasta que el accesorio se haya detenido por completo.** El accesorio rotatorio podría tirar de la superficie, haciéndole perder el control de la herramienta eléctrica.
- **No ponga en marcha la herramienta eléctrica cuando la lleve a un lado del cuerpo.** El contacto accidental con el accesorio rotatorio podría hacer que se enganche con su ropa, tirando del accesorio hacia usted.
- **Limpie con regularidad los circuitos de ventilación de aire de la herramienta eléctrica.** El ventilador del motor hará que entre polvo en la carcasa, y una acumulación excesiva de metal en polvo puede causar riesgos eléctricos.
- **No maneje la herramienta eléctrica cerca de materiales inflamables.** Estos materiales podrían provocar chispas.
- **No utilice accesorios que requieran refrigerantes líquidos.** El uso de agua u otros refrigerantes líquidos puede provocar electrocuciones o descargas.

AVISO! El aviso anterior no es aplicable a herramientas eléctricas diseñadas específicamente para uso con sistemas líquidos.



Instrucciones adicionales de seguridad para todas las operaciones

Rebote y avisos relacionados

El rebote es una reacción repentina a una rueda de lijado, plato de soporte, cepillo u otro accesorio que se haya pinzado o enganchado. Al pinzarse o engancharse, el accesorio rotatorio entra rápidamente en punto muerto, lo cual a su vez hace que la herramienta eléctrica incontrolada salga en dirección opuesta a la rotación del accesorio en el momento de la retención.

Por ejemplo, si una rueda abrasiva se engancha o se pinza con el material sobre el que se trabaja, el borde de la rueda que entra en el campo de pinzamiento puede penetrar en la superficie del material, haciendo que la rueda salte o se desprenda. La rueda puede saltar hacia el usuario o en dirección opuesta a él, dependiendo de la dirección del movimiento del disco en el momento del pinzamiento. Las ruedas abrasivas también podrían romperse en estas condiciones.

El rebote es resultado de un mal uso de la herramienta eléctrica y/o de procedimientos de manejo incorrectos, y se puede evitar tomando medidas preventivas como las que se describen a continuación.

- **Sujete firmemente la herramienta eléctrica y coloque su cuerpo y su brazo de modo que pueda resistir la fuerza del rebote. Utilice siempre la manilla auxiliar, en caso de haberla, para un control máximo del rebote o de la reacción de par en el momento de la puesta en marcha.** El usuario podrá controlar las reacciones de par o las fuerzas de rebote si toma las precauciones debidas.
- **No acerque la mano al accesorio rotatorio.** El accesorio podría rebotar sobre su mano.
- **No se sitúe en la zona hacia la cual se moverá la herramienta eléctrica en caso de haber rebote.** En caso de pinzamiento, el rebote hará que la herramienta salga en dirección contraria al movimiento de la rueda.
- **Tenga especial cuidado al trabajar con esquinas, cantos afilados, etc. Evite que el accesorio bote y se enganche.** Las esquinas, cantos afilados y los botes tienden a producir pinzamientos en el accesorio rotatorio y causar pérdidas de control o rebotes.
- **No adhiera a la herramienta una hoja de sierra de corte de madera o una hoja de sierra dentada.** Este tipo de hojas suelen causar rebotes y pérdida de control.



Instrucciones adicionales de seguridad para operaciones de pulido

Avisos de seguridad específicos de las operaciones de pulido

- No permita que ninguna parte suelta del casquete de pulido o sus cuerdas de sujeción giren libres. Recoja o recorte cualquier cuerda de sujeción que quede suelta. Las cuerdas de sujeción sueltas o giratorias pueden enredarse en sus dedos o engancharse en el material con el que trabaja.

Datos técnicos

Mirka*	ARP-B 300NV	AROP-B 312NV
Voltaje	10.8 VDC	10.8 VDC
Velocidad	1500 – 2200 R.P.M.	4000 – 7000 R.P.M.
Órbita	0 mm	12 mm
Tamaño del plato de soporte	Ø 77 mm	Ø 77 mm
Peso (incl. la batería)	0.87 kg	0.89 kg

Cargador de batería	Mirka BCA 108
Entrada	100–240 VAC , 50–60Hz
Tiempo de recarga	< 50 min (2.5 Ah) < 100 min (5.0 Ah)
Rango de temperatura de almacenaje	-20 °C – 80 °C
Temperatura de recarga	4 °C – 40 °C
Medidas	191 x 102 x 86 mm
Peso	0.66 kg
Grado de protección	II / □

Batería	Mirka BPA 10825	Mirka BPA 10850
Tipo	Recargable Li-ion 31NR19/65	Recargable Li-ion 31NR19/65-2
Voltaje de la batería	10.8 VDC	10.8 VDC
Capacidad	2.5 Ah / 27.0 Wh	5.0 Ah / 54.0 Wh
Peso	0.18 kg	0.38 kg
Batería inteligente	Sí	Sí

Información sobre ruido y vibración

Los valores medidos se determinan en base a EN 62841.

Cordless	ARP-B 300NV	AROP-B 312NV
Nivel de presión del sonido (L_{pA})	57 dB(A)	60 dB(A)
Nivel de potencia del sonido (L_{WA})	68 dB(A)	71 dB(A)
Incertidumbre sobre la medición del sonido K	3.0 dB(A)	3.0 dB(A)
Valor de emisión de la vibración a_h*	1.8 m/s ²	4.3 m/s ²
Factor de incertidumbre en la emisión de la vibración K*	1.5 m/s ²	1.5 m/s ²

Las especificaciones pueden estar sujetas a cambio sin previo aviso La gama de modelos puede variar de un mercado a otro

- * Con el fin de reflejar las condiciones normales de funcionamiento de la lijadora, sus condiciones de uso se han desviado del método estándar de la siguiente manera: El tamaño del grano del abrasivo era 5 µm. La fuerza de avance era de 10 N.
- * Los valores indicados en la tabla son de las pruebas de laboratorio, de conformidad con los códigos y estándares establecidos, y no son suficientes para la evaluación de riesgos Los valores medidos en una zona de trabajo determinada pueden ser más altos que los declarados Los valores reales de exposición y la cantidad de riesgo o daño sufrido por un individuo son únicos para cada situación y dependen de su entorno, la forma en que el individuo trabaja, el material en concreto en que se trabaja, el diseño del puesto de trabajo y el tiempo de exposición y la condición física del usuario Mirka Ltd no se hace responsable de las consecuencias del uso de los valores declarados en lugar de los valores reales de exposición para cualquier evaluación del riesgo individual.

Se puede obtener más información sobre riesgos y seguridad laborales en las siguientes páginas web:

<https://osha.europa.eu/en> (Europe) o <http://www.osha.gov> (USA)

Uso correcto de la herramienta

Esta pulidora ha sido diseñada para pulir todo tipo de materiales (pinturas, metales, madera, piedra, plásticos, etc.) utilizando un pulido especialmente diseñado para dicho propósito. No utilice esta pulidora para ningún propósito que no figure entre aquellos especificados sin consultar antes con el fabricante o el proveedor autorizado del fabricante. No utilice platos de soporte que tengan una velocidad de trabajo inferior al valor nominal máximo de velocidad libre de la herramienta. Aquellas tareas de mantenimiento o reparación que requieran abrir la carcasa del motor solo se podrán llevar a cabo en un centro de reparaciones autorizado.

Batería y cargador

- La batería no está totalmente cargada fuera del cartón. Lea primero las instrucciones de seguridad y después cargue la batería siguiendo las instrucciones.
- Para una capacidad de carga óptima, la batería debería estar cargada a una temperatura de ambiente entre 18 °C (64 °F) y 24 °C (75 °F). Para evitar daños a la batería, no cargue la batería allí donde la temperatura del aire sea inferior a 4 °C (32 °F) o superior a 40 °C (104 °F).
- Para obtener la vida de batería más larga que sea posible, le sugerimos las siguientes medidas:
 Guarde y cargue su batería en un lugar fresco. Las temperaturas superiores o inferiores a la temperatura ambiente normal acortarán la vida de la batería.
 Nunca guarde la batería si está descargada. Recárguela de inmediato una vez que se haya descargado.
- Todas las baterías van perdiendo su carga de manera gradual. Cuanto más alta sea la temperatura, con más rapidez perderán la carga.

Si guarda su herramienta y no la utiliza durante un largo periodo de tiempo, recargue la batería todos los meses. Esta práctica prolongará la vida de la batería.

Procedimiento de carga

- Conecte el cable de alimentación al cargador, y después conéctelo a un enchufe antes de introducir la batería. Las tres luces de carga se encenderán durante dos segundos y después se apagarán.
- Introduzca la batería en el cargador. Las luces empezarán a parpadear en menos de 30 segundos.
- Durante el proceso de carga, las luces de carga indicarán el estado de la siguiente manera:
 Tres luces de carga parpadearán consecutivamente durante el proceso de carga.
 Una vez cargada, las tres luces permanecerán encendidas de forma continua.
- El proceso de carga durará aproximadamente 50 minutos para la batería BPA 10825 y 100 minutos para la batería BPA 10850.

AVISO! Este cargador solo puede cargar baterías Mirka de 10,8 V.

AVISO! Los tiempos de carga pueden ser más largos en función de las condiciones de temperatura y batería circundantes.

Indicador led del cargador de 10,8 V

LED						
3						
2						
1						
Status	 Pre-charge (Trickle charge)	 Charging...	 Charging...	 Charging finished	 Over temperature	 Battery failure

Remain continuously on

Flashing

Diagnóstico del cargador

El cargador indicará si:

- Una batería está recalentada. Las tres luces de carga parpadearán. Extraiga la batería y deje que se enfríe unos 15–30 minutos antes de volver a introducirla.
- Hay una avería en la batería o en el cargador. Dos luces de carga parpadearán. Extraiga la batería y deje que se enfríe. Vuelva a introducir la batería en el cargador. Si todavía parpadean dos luces de carga, puede que sea necesario reparar la batería o el cargador.

Cómo arrancar

- Al desembalar la herramienta, asegúrese de que está intacta, completa y de que no ha sido dañada durante el transporte. No utilice nunca una herramienta dañada.
- Antes de utilizarlo, compruebe que el plato de soporte esté correctamente fijado.
- Instale la batería totalmente cargada en la lijadora hasta que encaje perfectamente en su lugar con un «clac».

Instrucciones de manejo

- Esta herramienta ha sido diseñada para uso portátil. La herramienta se puede utilizar en cualquier posición.
- Seleccione un plato de pulido adecuado y fíjelo bien sobre el plato de soporte. Asegúrese de que el plato de pulido está centrado sobre el plato de soporte.
- Ya se puede activar / encender la pulidora, y ponerla en marcha pulsando el interruptor.
- La pulidora se pondrá en funcionamiento y permanecerá en modo activo mientras el interruptor siga pulsado. Cuando se suelte el interruptor, la pulidora se detendrá pero seguirá en modo activo por un breve periodo de tiempo, antes de desactivarse / apagarse automáticamente.
- Cuando la pulidora está en modo activo, el led derecho se pone de color verde.
- Si se usa una batería inteligente, los tres ledes parpadearán tres segundos en verde durante el arranque.
- En modo activo, el led izquierdo muestra el estado de la batería:

Verde: El nivel de carga de la batería es correcto.

Parpadeo verde: El nivel de carga de la batería es inferior a 75 %.

Parpadeo verde/rojo: El nivel de carga de la batería es inferior a 50 %.

Parpadeo rojo: El nivel de carga de la batería o la salud de la batería (solo disponible si se usa una batería inteligente) es inferior al 25 %.

Rojo: El voltaje de la batería es demasiado bajo, no es operable.

AROP-B: 4000–7000 r.p.m. La velocidad se puede ajustar entre 4000 y el máx. de r.p.m. ajustando la posición del interruptor. El máx. de r.p.m. se puede ajustar en modo activo pulsando rpm+ o rpm-, figura 1. Las r.p.m. se pueden ajustar en pasos de 4000, 4500, 5000, 5500, 6000, 6500 y 7000 r.p.m.

ARP-B: 1500–2200 r.p.m. La velocidad se puede ajustar entre 1500 y el máx. de r.p.m. ajustando la posición del interruptor. El máx. de r.p.m. se puede ajustar en modo activo pulsando rpm+ o rpm-, figura 1. Las r.p.m. se pueden ajustar en pasos de 1500, 1600, 1700, 1800, 1900, 2050 y 2200 r.p.m.

- Se pueden bloquear las r.p.m. para evitar un cambio accidental de r.p.m. Espere hasta que la lijadora deje de estar en modo activo. Mantenga pulsados simultáneamente los botones de rpm+ y rpm-, y entonces accione el interruptor.

Para desbloquear la herramienta, repita la misma operación. Si están pulsados rpm+ o rpm- en modo de bloqueo de velocidad, el led derecho parpadeará dos veces en rojo pero no habrá cambio de velocidad.

- Para el pulido, coloque siempre la herramienta sobre la superficie de trabajo antes de encender la herramienta. Retire siempre la herramienta de la superficie de trabajo antes de detenerla. De este modo evitará posibles melladuras sobre la superficie de trabajo debido a un exceso de velocidad del plato de pulido.
- Cuando termine el pulido, extraiga la batería de la pulidora pulsando simultáneamente el botón en ambos lados y extrayendo la batería de la herramienta. Cargue la batería.

Bluetooth

Esta herramienta viene equipada con tecnología Bluetooth® de bajo consumo y se puede conectar a una app desde la cual se accede a otras funciones adicionales de la herramienta. Para más información sobre las funciones de la app y su disponibilidad en su país, visite www.mirka.com/mymirka

Para activar Bluetooth en su Mirka® ARP-B 300NV y Mirka® AROP-B 312NV, siga estos pasos:

1. Conecte la batería a la herramienta.
2. Mantenga pulsado el botón rpm+ a la vez que activa la herramienta, pulsando para ello el interruptor.
3. El led central emitirá una luz intermitente verde para indicar que Bluetooth está activo y listo para conectarse.
4. El led central se pondrá verde cuando la herramienta esté conectada a otro dispositivo con Bluetooth.
5. Si la herramienta se desconecta o apaga, se desactivará el Bluetooth.

AVISO! Si la app no está instalada o no está disponible en su país, no podrá activarse el Bluetooth.

La marca nominativa y los logos de Bluetooth® son marcas registradas que pertenecen a Bluetooth SIG, Inc., por lo cual todo uso que haga Mirka Ltd de dichas marcas será bajo licencia. Otras marcas registradas y nombres comerciales serán propiedad de sus respectivos propietarios.

Mantenimiento



¡Extraiga siempre la batería antes del mantenimiento!
¡Use solo piezas de repuesto originales de Mirka!

Cambio del plato de soporte

1. Sujete el husillo con los dedos.
2. Gire el plato de soporte en sentido contrario a las agujas del reloj para extraerlo.
3. Coloque y asegure bien el nuevo plato de soporte.

Limpieza

Utilice una escobilla suave para quitar el polvo que se haya acumulado. Lleve gafas de seguridad para proteger sus ojos mientras limpia.

Si es necesario limpiar el cuerpo de la herramienta, frótelo con un suave paño húmedo. Puede usar también un detergente no muy fuerte.



ADVERTENCIA: Nunca utilice alcohol, gasolina u otros agentes limpiadores. Nunca utilice agentes cáusticos para limpiar piezas de plástico.

Instrucciones de limpieza del cargador

La suciedad y la grasa se pueden eliminar del exterior del cargador utilizando un paño o una escobilla suave no metálica. No utilice agua ni soluciones de limpieza.

Servicio adicional

Solo el personal debidamente capacitado debe realizar el mantenimiento. Para mantener la garantía válida y para garantizar la seguridad y funcionamiento de la herramienta, se requiere que el servicio se efectúe en centros de servicio autorizado de Mirka. Para localizar su centro de servicio autorizado de Mirka, comuníquese con el Servicio de Atención al Cliente o con su distribuidor de Mirka.

Guía de solución de problemas

Síntoma	Causa posible	Solución
No se enciende ninguna luz en el led derecho de la pulidora al pulsar el interruptor.	La batería no está bien instalada en la pulidora. La batería está totalmente vacía.	Introduzca la batería correctamente. Cargue la batería.
El led derecho de la pulidora emite una luz roja y la pulidora desciende a 4000 r.p.m. (AROP-B 312NV) o a 1500 r.p.m. (ARP-B 300NV) o se detiene durante el pulido.	Temperatura demasiado alta en la pulidora. Hay una carga pesada durante demasiado tiempo.	Reduzca la carga de la pulidora durante un tiempo y la pulidora recuperará su velocidad habitual.
El led derecho de la pulidora emite una luz roja y las r.p.m. disminuyen ligeramente.	La carga a corto plazo es demasiado pesada.	Utilice una carga más ligera y el led pasará a emitir automáticamente una luz verde.
El led izquierdo emite una luz roja y la pulidora no está encendida.	El voltaje de la batería es demasiado bajo.	Cargue la batería.
El led izquierdo de la pulidora emite una luz roja aunque la batería no esté totalmente cargada.	Fallo de la batería. Use la app para diagnósticos.	Sustituya la batería.

Información sobre gestión de residuos

PELIGRO



Para inutilizar una herramienta de potencia obsoleta, quite el cable de alimentación.

Cumpla con las normativas específicas aplicables en su país sobre el desguace y el reciclado de máquinas, embalajes y accesorios en desuso.

Solo para la UE: No realice el desguace de herramientas eléctricas junto con los residuos domésticos. En cumplimiento de las directivas europeas sobre residuos de aparatos eléctricos y electrónicos y su aplicación de acuerdo con la legislación nacional, las herramientas eléctricas que han llegado al final de su vida deben ser recogidas por separado y llevadas a una planta de reciclaje compatible con el medio ambiente.



Para más información sobre REACH, RoHS y nuestra responsabilidad social corporativa, visite www.mirka.com

Vastavusdeklaratsioon

Mirka Ltd, 66850 Jeppo, Soome

teatab ainuvastutuse alusel, et Mirka® tooted (loetletud allpool, konkreetse mudeli andmeid vt tabelist „Tehnilised andmed“), mille kohta see avaldus kehtib, vastavad järgmistele standarditele või muudele normdokumentidele. EN 62841-1:2015, EN 60745-1:2009/A11:2010, EN 60745-2-3:2011/A13:2015, EN 62841-2-4:2014 EN 55014-1:2017, EN 55014-2:2015, EN 61000-3-2:2014, EN 61000-3-3:2013, EN 300 328 V2.2.2, EN 301 489-1 V2.1.1, EN 301 489-17 V3.1.1 ja EN IEC 63000:2018 kooskõlas määrustega 2006/42/EÜ, 2014/53/EL, 2011/65/EL. Akulaadija vastab järgmistele standarditele ja direktiividele: EN 60335-1:2012/A2:2019, EN 60335-2-29:2004/A11:2018, EN 62233:2008, EN 55014-1:2017, EN 55014-2:2015, EN 61000-3-2:2014, EN 61000-3-3:2013 ja EN IEC 63000:2018 kooskõlas määrustega 2014/35/EL, 2014/30/EL, 2011/65/EL, 2015/863/EL ja 2012/19/EL.

Tooted: Mirka® ARP-B 300NV ja Mirka® AROP-B 312NV

<p>Jeppo 08.10.2021 Väljaandmise koht ja kuupaev</p>	 Ettevõte	 Stefan Sjöberg, tegevjuht	<p>Tootja/tarnija Mirka Ltd 66850 Jeppo, Soome Tel: +358 20 760 2111 Faks: +358 20 760 2290 www.mirka.com</p>	
--------------------------------------------------------------	-----------------------------------------------------------------------------------------------	----------------------------------------------------------------------------------------------------------------	------------------------------------------------------------------------------------------------------------------------------------------	------------------------------------------------------------------------------------

Algsete juhiste tõlge. Jätame endale õiguse teha juhendisse muudatusi ilma ette teatamata.

NB!

Lugege need ohutusnõuded ja kasutusjuhised enne toote paigaldamist, kasutamist või hooldamist hoolikalt läbi. Hoidke juhiseid turvalises ja hõlpsasti kättesaadavas kohas. Lugege ja järgige riiklikke ja kohalikke eeskirju.

Kohustuslikud isikukaitsevahendid



Lugege
kasutusjuhendit



Kandke
kaitseprille



Kandke
kõrvaklappe







Kandke
kaitsekindaid



Kandke
näomaski

Sümbolid

	Vastab asjaomastele ELi standarditele
	Vastab Ühendkuningriigi asjaomastele eeskirjadele
	Vastab China RoHS-i nõuetele
	Vastab Austraalia ja Uus-Meremaa nõuetele vastavuse märgi (RCM) nõuetele
	Vastab Serbia vastavusnõuetele



Hoiatus! Võimalikud ohuolukorrad, mis võivad põhjustada surma või tõsiseid vigastusi ja/või kahju varale.
Ettevaatus! Võimalikud ohuolukorrad, mis võivad põhjustada kergeid või keskmisi vigastusi ja/või kahju varale.



Elektritööriista üldised ohutushoiatused



HOIATUS Lugege kõiki ohutuslaseid hoiatusi ja juhiseid. Allpool loetletud ohutuslase hoiatuste ja juhiste eiramine võib põhjustada elektrilöögi, tulekahju ja/või raske vigastuse.

Salvestage kõik hoiatused ja juhised edaspidiseks kasutamiseks. Hoiatuses kasutatud termin „elektritööriist“ viitab teie võrgutoitega (juhtmega) elektritööriistale või akutoitega (juhtmeta) elektritööriistale.

1. Tööala ohutus

- Tööala peab olema puhas ja hästi valgustatud.** Segamini või tumedad alad põhjustavad õnnetusi.
- Ärge kasutage elektritööriista plahvatusohtlikus keskkonnas, lahtise leegi, plahvatusohtlike vedelike, gaaside või tolmu lähedal.** Elektritööriistad tekitavad sädemeid, mis võivad tolmu või auru süütada.
- Elektritööriista kasutamisel hoidke lapsed ja kõrvalised isikud eemal.** Tähelepanu kõrvalejuhtimise tõttu võite kaotada kontrolli.

2. Elekriohtus

- Elektritööriista pistikud peavad vastama pistikupesale. Ärge kunagi muutke pistikut mingil viisil. Ärge kasutage maandatud elektritööriistadega adapteripistikuid.** Muutmata pistikud ja sobivad pistikupesad vähendavad elektrilöögi ohtu.
- Vältige kokkupuudet maandatud pindadega, nt torude, radiaatorite, pliitide ja külmikutega.** Kui teie keha on maandatud, on elektrilöögi oht suurem.
- Ärge jätke elektritööriista vihma kätte ega märgadesse tingimustesse.** Elektritööriista sisenev vesi suurendab elektrilöögi ohtu.
- Ärge kasutage juhett mitteotstarbekohaselt. Ärge kunagi kasutage juhett elektritööriista kandmiseks, tõmbamiseks või vooluvõrgust eemaldamiseks. Hoidke juhett eemal kuumusest, õlist, teravatest servadest ja liikuvatest osadest.** Kahjustatud või takerdunud juhtmed suurendavad elektrilöögi ohtu.
- Kui kasutate elektritööriista välitingimustes, kasutage välitingimustes kasutamiseks sobivat pikendusjuhett.** Välitingimustes kasutamiseks sobiva juhtmee kasutamine vähendab elektrilöögi ohtu.
- Kui elektritööriista kasutamine niiskes kohas on vältimatu, kasutage jääkvooluseadmega (RCD) kaitstud toiteallikat.** RCD kasutamine vähendab elektrilöögi ohtu.

3. Isiklik ohutus

- Olge tähelepanelik, vaadake, mida teete, ja kasutage elektritööriista kasutamisel tervet mõistust. Ärge kasutage elektritööriista, kui olete väsinud või narkootikumide, alkoholi või ravimite mõju all.** Elektritööriistade kasutamisel võib hetkeline tähelepanuta jätmine põhjustada tõsiseid kehavigastusi.
- Kandke isikukaitsevahendeid. Kandke alati kaitseprille.** Sobivates tingimustes kasutatavad kaitsevahendid, nagu tolmu mask, libisemiskindlad turvajalatsid, kiiver või kuulmiskaitsevahendid, vähendavad kehavigastuste ohtu.
- Vältige soovimatut käivitumist. Veenduge, et lüliti on väljalülitatud asendis, enne kui ühendate selle toiteallika ja/või akukomplektiga, võtate tööriista kätte või kannate seda kaasas.** Kui kannate elektritööriista nii, et sõrm on lülilil, või ühendate tööriista, kui lüliti on sisselülitatud asendis, võib see põhjustada õnnetusi.
- Enne elektritööriista sisselülitamist eemaldage reguleerimisvõti.** Elektritööriista pöörleva osa külge jäanud võti võib põhjustada kehavigastusi.
- Ärge sirutage seadet liiga kaugele. Hoidke alati tasakaalu ja kindlat jalgealust.** See võimaldab elektritööriista ootamatutes olukordades paremini juhtida.
- Riituge korralikult. Ärge kandke avaraid riideid ega ehteid. Hoidke juuksed, riided ja kindad eemal liikuvatest osadest.** Avarad riided, ehted või pikad juuksed võivad liikuvatesse osadesse takerduda.
- Kui tolmueemaldamiseks ja kogumiseks on olemas seadmed, veenduge, et need oleksid ühendatud ja nõuetekohaselt kasutatud.** Tolmukoguri kasutamine võib vähendada tolmu seotud ohte.
- Ärge ignoreerige tööriistade ohutusnõudeid ega muutuge liiga enesekindaks isegi siis, kui teil on pikk tööriistade kasutamise kogemus.** Rasked vigastused võivad tekkida isegi siis, kui ainult sekundi mürdosa jooksul hooletult käituda.

4. Elektritööriista kasutamine ja hooldamine

- Ärge koormake elektritööriista üle. Kasutage oma rakenduse jaoks õiget elektritööriista.** Õige elektritööriist teeb töö paremini ja ohutumalt kiirusega, mille jaoks see on mõeldud.
- Ärge kasutage elektritööriista, kui lülitist ei saa seda sisse ega välja lülitada.** Kõik elektritööriistad, mida ei saa lülitiga juhtida, on ohtlikud ja need tuleb parandada.

- c. **Enne reguleerimist, tarvikute vahetamist või elektritööriistade hoiustamist eemaldage pistik toiteallikast ja/või akukomplektist.** Sellised ennetavad ohutusmeetmed vähendavad elektritööriista juhusliku käivitumise ohtu.
 - d. **Hoidke jõudeolekus elektritööriistu lastele kättesaamatus kohas ja ärge lubage kellelgi, kes tööriista ega selle juhiseid ei tunne, seda kasutada.** Elektritööriistad on väljaõppeta kasutajate käes ohtlikud.
 - e. **Hooldage elektritööriista. Kontrollige, et liikuvad osad ei oleks valesti joondatud või kinnitatud, osad ei oleks purunenud ega esineks muid olukordi, mis võivad mõjutada elektritööriista tööd. Kui seade on kahjustatud, laske see enne kasutamist parandada.** Paljud õnnetused on põhjustatud halvasti hooldatud elektritööriistade poolt.
 - f. **Hoidke lõiketerad teravad ja puhtad.** Nõuetekohaselt hooldatud teravate lõikeservadega lõiketööriistad ei takerdu nii tõenäoliselt ja neid on lihtsam juhtida.
 - g. **Kasutage elektritööriista, tarvikuid, vahetatavaid osi jne vastavalt käesolevatele juhisele, võttes arvesse töötingimusi ja tehtavat tööd.** Elektritööriista kasutamine ettenähtud toimingutest erinevateks toiminguteks võib põhjustada ohtliku olukorra.
 - h. **Käepidemed ja haaratavad pinnad peavad olema alati kuivad ning puhtad, eriti ettevaatlik olge õlide ja määrdeainetega.** Libedad käepidemed ja haaratavad pinnad ei võimalda ootamatutes olukordades turvalist haaramist ja kontrolli tööriista üle.
5. **Hooldus**
- a. **Laske elektritööriista hooldada kvalifitseeritud remonditöökojas, kasutades ainult õigeid varuosi.** See tagab elektritööriista ohutuse.
6. **Akutööriista kasutamine ja hooldamine**
- a. **Kasutage laadimiseks ainult tootja määratud laadijat.** Ühele akuploki tüübile sobiv laadija võib teistsuguse akuplokiga kasutamise korral tekitada tuleohtu.
 - b. **Kasutage elektritööriista ainult selleks ette nähtud akuplokiga.** Mis tahes muu akuploki kasutamine võib tekitada vigastuse- ja tuleohtu.
 - c. **Kui akuplokk pole kasutuses, hoidke see eemal muudest metallesemetest (nt kirjaklambrid, mündid, võtmed, naelad, kruvid vm väikesed metallesemed), mis võivad luua klemmide vahele ühenduse.** Akuklemmide lühistamine neid kokku viies võib põhjustada põletusi või tulekahju.
 - d. **Ebasoodsates tingimustes võib akust väljuda vedelikku. Vältige sellega kokkupuudet. Juhuslikul kokkupuutel loputage kokkupuutekohta veega. Kui vedelik satub silma, pöörduge kiiresti arsti poole.** Akust väljavoolanud vedelik võib põhjustada ärritust või põletusi.

Lugege ja järgige

- Üldised ohutus- ja tervishoiuäärused (osa 1910, OSHA 2206) on saadaval: Superintendent of Documents; Government Printing Office; Washington DC 20402
- Riiklikud ja kohalikud määrused



Ohutuseeskirjad aku ja laadija kohta

- Olulised ohutus- ja kasutusjuhised aku ja laadija kohta. Enne laadija kasutamist lugege kõiki juhiseid ja hoiatusi laadijal, akul ning tööriistal.
- Kui aku korpus on möranenud või katki, ärge sisestage seda laadijasse. Sellega kaasneb elektrilöögioht, mis võib olla surmav.
- Ärge laske vedelikel laadijasse sattuda. Võite saada elektrilöögi.
- See laadija ei ole mõeldud muuks kui üksnes akude laadimiseks.
- Ärge asetage laadijale mingeid esemeid, samuti ärge pange laadijat soojusallikate lähedale ega pehmele pinnale, sest see võib põhjustada sisetemperatuuri tõusu.
- Veenduge, et kaabel oleks paigutatud nii, et sellele ei saaks peale astuda ega selle taha komistada ning et seda ei saaks muul moel kahjustada või koormata.
- Ärge kasutage laadijat, kui see on saanud terava löögi, maha kukkunud või muul viisil vigastatud.
- Ärge hoidke ega kasutage tööriista ja akut kohtades, kus temperatuur võib ületada 50 °C (122 °F).
- Laadija on mõeldud töötama tavalise majapidamiselektri toitel (100–240 V vahelduvvool). Ärge püüdke seda kasutada mingi muu pingega.



Täiendavad ohutusnõuded

- Veenduge alati, et lihvitav detail on korralikult kohale fikseeritud.

- Tööriista mis tahes transportimise ajal eemaldage alati aku.
- Ärge laske tööriistal ettevaatusabinõusid kasutamata vabalt liikuda, et vältida ümbritsevate inimeste või esemete tabamist ootamatult lahtitunud lihvketta või -padjaga.
- Enne tööriista kasutamist lugege läbi kõik juhised. Kõikidel kasutajatel peab olema tööriista kasutus- ja ohutusalaane väljaõpe.
- Igasugust hooldust tohivad teha vaid väljaõppe saanud isikud. Hoolduseks võtke ühendust Mirka volitatud teeninduskeskusega.
- Kui tööriist tõrgub, lõpetage kohe selle kasutamine ja viige see hooldusse või remonti.
- Enne liivapaberi vahetamist lahutage tööriist alati toiteallikast
- Ärge kandke, hoiustage ega jätke tööriista järelevalveta, kui see on ühendatud toiteallikaga.
- Hoidke tööriista kasutamisel käed liikuvast lihvpadjast eemal.
- Kasutage tööriista kasutamisel alati nõutavaid isikukaitsevahendeid, mille loetelu leiate tootja kasutusjuhiseist ja kohalikest/rahvuslikest standarditest.
- Lugege läbi töödeldavate pindade ja materjalide ohutuskaardid (MSDS).
- Randmetes või kätes väsimuse või ebamugavustunde tekkimisel lõpetage töö ja pöörduge arsti poole. Korduvad töövõtted, liigutused ja vibratsioon võivad põhjustada labakäte, randmete ja käsivarte vigastusi.

Lisateave aku ja laadija kohta

- Ärge kunagi üritage akut ühelgi põhjusel avada. Kui aku plastkorpus puruneb või mõraneb, lõpetage kohe kasutamine ja ärge akut laadige.



Poleerimise ohutusjuhised

- **See elektritööriist on mõeldud poleerimiseks. Uurige kõiki tööriistaga kaasasolevaid hoiatusi, ohutusjuhiseid, spetsifikatsioone ja jooniseid.** Allpool loetletud juhiste eiramine võib põhjustada elektrilöögi, tulekahju ja/või tekitada ränga vigastuse.
- **Selle elektritööriistaga ei ole soovitatav lihvida, traatharjaga töödelda ega lõigata.** Elektritööriista mittesihtstarbeline kasutamine võib olla ohtlik ja tekitada vigastusi.
- **Ärge tehke selle elektritööriistale muudatusi, et kasutada seda viisil, mida tootja ei ole heaks kiitnud.** Sellise muudatuse tagajärjel võib tööriist kontrolli alt väljuda ja kehavigastusi tekitada.
- **Ärge kasutage tarvikuid, mida tootja ei ole valmistanud ega soovinud.** Kuigi tarvik võib elektritööriistaga sobida, ei pruugi see tähendada, et sellega on ohutu töötada.
- **Tarviku nimikiirus peab vähemalt võrduma elektritööriistale märgitud maksimumkiirusega.** Nimikiirusest kiiremini töötavad tarvikud võivad puruneda ja tööriista küljest lahti tulla.
- **Tarviku välisdiameeter ja paksus peavad sobima elektritööriista nimiandmetega.** Vale suurusega tarvikuid ei ole võimalik piisavalt kaitsta ega juhtida.
- **Tarviku liitmiku mõõtmel peavad ühilduma elektritööriista liitmikega.** Tarvikud, mis ei sobi elektritööriista liitmikega, on tasakaalust väljas, vibreerivad liigselt või on juhimatud.
- **Ärge kasutage kahjustatud tarvikuid. Enne iga kasutamist kontrollige tarvikut, näiteks abrasiivkettaid kriimustuste ja pragude suhtes, alusplaati pragude, rebendite või liigselt kulunud kohtade suhtes ja terasharja lahtiste või murdunud traatide suhtes.** Kui elektritööriist või tarvik kukub maha, kontrollige seda kahjustuste suhtes või paigaldage kahjustusteta tarvik. Pärast tarviku kontrollimist ja paigaldamist hoidke pöörlevat tarvikut iseendast ja kõrvalseisjatest eemal ning käitage elektritööriista koormuseta maksimumkiirusel minut aega. Kahjustatud tarvik puruneb tavaliselt selle aja jooksul.
- **Kandke isikukaitsevahendeid. Olenevalt töö iseloomust kasutage maski või kaitseprille. Vajaduse korral kandke tolmumaski, kuulmiskaitset, kindaid ja tööpõlle, mis kaitseb väikeste abrasiivsete või töödeldava detaili küljest paiskuvate osakeste eest.** Silmakaitsevahendid peavad kaitsma igasuguse töö käigus lenduvate osakeste eest. Tolmumask või respiraator peab kaitsma töö ajal eralduvate osakeste eest. Pikka aega määrarohkes keskkonnas viibimine võib kuulmist kahjustada.
- **Veenduge, et kõrvalseisjad oleksid töökohast ohutus kauguses. Tööpiirkonda sisenedes tuleb kanda isikukaitsevahendeid.** Töödeldava detaili või purunenud tarviku küljest võivad paiskuda osakesed ja tekitada vigastusi ka töökohast kaugemal.
- **Hoidke kaabel pöörlevast tarvikust eemal.** Kui kaotate seadme üle kontrolli, võib see juhtme vastu puutuda või selle katki lõigata ja teie käe pöörleva tarviku vastu tõmmata.
- **Ärge asetage elektritööriista maha, enne kui tarvik on täielikult peatunud.** Pöörlev tarvik võib pinna külge haakuda ja elektritööriista teie käest ära tõmmata.
- **Ärge käitage elektritööriista, hoides seda enda kõrval.** Pöörlev tarvik võib teie riiete külge haakuda ja kehaosadega kokku puutuda.

- **Puhastage elektritööriista õhukanaleid regulaarselt.** Mootori ventilaator tõmbab tolmu korpusesse ja liiga suur kogus metallipulbrit võib põhjustada elektrilöögi.
- **Ärge käitage elektritööriista kergestiüritavate materjalide läheduses.** Sädemed võivad materjalid süüdata.
- **Ärge kasutage tarvikuid, mille jaoks on vaja jahutusvedelikku.** Vee või muu jahutusvedeliku kasutamine võib põhjustada elektrilöögi.

MÄRKUS! Ülalolev hoiatus ei kehti elektritööriistade puhul, mis on mõeldud vedelikusüsteemiga kasutamiseks.



Kõikide toimingute lisaohutusjuhised

Tagasilöökk ja seotud hoiatused

Tagasilöökk on pöörleva ratta, alusplaadi, harja või muu tarviku kinnijäämisel tekkiv äkiline reaktsioon. Kinnijäämine põhjustab pöörleva tarviku järsu seiskumise, mistõttu liigub kontrolli alt väljunud elektritööriist tarviku pöörlemise suhtes vastassuunas.

Näiteks kui töödeldav detail haakub abrasiivkettaga või põhjustab selle kinnijäämist, võib ketta haakumispunkti olev serv materjali pinna sisse kaevuda ning põhjustada ketta väljaveeremise või -hüppamise. Ketas võib liikuda edasi või kasutajast eemale, olenevalt ketta liikumissuunast haakumispunkti. Abrasiivkettad võivad nendes tingimustes ka puruneda.

Tagasilöögi põhjuseks on elektritööriista väärkasutus ja/või sobimatud töötehnikad või -tingimused. Tagasilöögi vältimiseks järgige allkirjeldatud ettevaatusabinõusid.

- Hoidke elektritööriistast kõvasti kinni ning hoidke keha ja käed asendis, mis võimaldavad tagasilöögist tulenevat jõudu summutada. Kasutage alati lisakäepidet (kui see on olemas), et saaksite tööriista tagasilöögi või käivitamisel tekkiva väändemomendi korral maksimaalselt kontrolli all hoida.** Õigete ettevaatusabinõude kasutamisel saab kasutaja väändemomendi ja tagasilöögi korral tööriista kontrolli all hoida.
- Ärge asetage kätt pöörleva tarviku lähedusse.** Tarvik võib käega kokku puutudes tagasi hüpata.
- Ärge seiske piirkonnas, kuhu elektritööriist tagasilöögi korral liigub.** Tagasilöögi korral liigub elektritööriist haakumispunkti ketta liikumise suhtes vastassuunas.
- Olge nurkade, teravate servade jms töötlemisel eriti ettevaatlik. Vältige tarviku pörkamist ja kinnijäämist.** Nurkade ja teravate servade töötlemisel ning tööriista pörkamisel võib pöörlev tarvik kinni jääda, misjuhul võib tööriist tagasi hüpata või kontrolli alt väljuda.
- Ärge kinnitage saeketti, puunikerdustera ega hammastega saeketast.** Sellised terad põhjustavad sageli tagasilöögi ja muudavad tööriista juhitamatuks.



Poleerimistöõde lisaohutusjuhised

Poleerimistöõde spetsiifilised ohutusjuhised

- **Ärge laske poleerpadja lahtistel osadel ega kinnitusnööridel vabalt pöörlelda. Kinnitage kõik lahtised nöörid või kärpige neid.** Lahtised ja pöörlevad kinnitusnöörid võivad takerduda teie sõrmede või töödeldava detaili külge.

Tehnilised andmed

Mirka*	ARP-B 300NV	AROP-B 312NV
Pinge	10.8 VDC	10.8 VDC
Kiirus	1500 –2200 p/min	4000 –7000 p/min
Mõjuringi läbimõõt	0 mm	12 mm
Lihvtalla suurus	Ø 77 mm	Ø 77 mm
Mass (koos akuga)	0.87 kg	0.89 kg

Akulaadija	Mirka BCA 108
Sisend	100–240 VAC , 50–60Hz
Laadimisaeg	< 50 min (2.5 Ah) < 100 min (5.0 Ah)

Akulaadija	Mirka BCA 108
Hoiustamise temperatuurivahemik	-20 °C – 80 °C
Laadimistemperatuur	4 °C – 40 °C
Mõõtmed	191 x 102 x 86 mm
Kaal	0.66 kg
Kaitseklass	II / 

Akuplokk	Mirka BPA 10825	Mirka BPA 10850
Tüüp	Laetav Liitiumioon 31NR19/65	Laetav Liitiumioon 31NR19/65-2
Akupinge	10.8 VDC	10.8 VDC
Võimsus	2.5 Ah / 27.0 Wh	5.0 Ah / 54.0 Wh
Kaal	0.18 kg	0.38 kg
Nutiaku	Jah	Jah

Müra- ja vibratsiooniteave

Mõõdetud väärtused on määratud standardi EN 62841 kohaselt.

Cordless	ARP-B 300NV	AROP-B 312NV
Helirõhutase (L_{pA})	57 dB(A)	60 dB(A)
Helivõimsustase (L_{WA})	68 dB(A)	71 dB(A)
Mürataseme mõõtmise määramatus K	3.0 dB(A)	3.0 dB(A)
Vibratsioonitase a_h^*	1.8 m/s ²	4.3 m/s ²
Vibratsiooni mõõtmise määramatus K [†]	1.5 m/s ²	1.5 m/s ²

Tehnilisi andmeid võidakse ette teatamata muuta. Mudelite valik sõltub turust.

* Lihvmasina tavapärase tööttingimuste kajastamiseks erinesid tööttingimused standardmeetodist järgmiselt: abrasiivi tera suurus oli 5 µm, etteandejõud oli 10 N.

* Tabelis märgitud väärtused põhinevad laboris tehtud katsetel, mille puhul järgiti kehtivaid koodekseid ja standardeid ning need ei ole piisavad riski hindamiseks. Konkreetse töökooha mõõdetud väärtused võivad olla märgitud väärtustest suuremad. Tegelikult rakenduvad väärtused ja isikule tekkiv risk või kahju olenevad olukorrast ja ümbritsevast keskkonnast, isiku töömeetoditest, töödeldavast materjalist, töökooha struktuurist ning tööajast ja kasutaja füüsilisest seisundist. Mirka Ltd ei vastuta tagajärgede eest, mis tulenevad riskide hindamisel tegelike väärtuste asemel märgitud väärtuste kasutamisest.

Lisateavet töötervishoiu ja -ohutuse kohta leiate järgmistelt veebisaitidelt:

<https://osha.europa.eu/en> (Euroopa) või <http://www.osha.gov> (USA)

Tööriista nõuetekohane kasutamine

Poleerija on mõeldud poleerimiseks kõigi materjalitüüpide korral: värvid, metallid, puit, kivi, plast jne, kasutades materjalile sobivaid poleerimismaterjale. Ärge kasutage poleerijat muul kui ettenähtud otstarbel ilma tootja või tootja volitatud tarnijaga konsulteerimata. Ärge kasutage lihvtald, mille töökiirus on väiksem kui tööriista vabakäigu maksimaalne nimikiirus. Mis tahes hooldus- või remonditööd, mis nõuavad mootorikorpuse avamist, tohib teha vaid volitatud hoolduskeskuses.

Aku ja laadija

- Aku ei ole karbist võttes täis laetud. Lugege esmalt ohutusjuhiseid ja seejärel laadige akut juhiste järgi.
- Optimaalse laadimismahu saavutamiseks tuleb akut laadida ümbritseval temperatuuril 18 °C (64 °F) kuni 24 °C (75 °F). Aku kahjustamise vältimiseks ärge seda laadige, kui ümbritsev temperatuur on alla 4 °C (32 °F) või üle 40 °C (104 °F).
- Aku võimalikult pika tööea tagamiseks soovitame järgmist.
 - Hoidke ja laadige akut jahedas kohas. Toatemperatuurist kõrgemal või madalamal temperatuuril laadimine lühendab aku tööiga.
 - Ärge kunagi hoiustage tühja akut. Laadige see kohe täis, kui see tühjeneb.
- Kõigi akude laetustase väheneb ajapikku. Mida kõrgem on temperatuur, seda kiiremini väheneb laetustase.

Kui te oma tööriista pikka aega ei kasuta, laadige akut kord kuus. See tava pikendab aku tööiga.

Laadimine

- Ühendage toitejuhe laadijaga ja seejärel seinakontakti, alles siis sisestage aku. Kõik kolm laadimistuld süttivad kaheks sekundiks ja seejärel kustuvad.
- Sisestage aku laadijasse. Tuled vilguvad 30 sekundit.
- Laadimise ajal näitavad laadimistuled olekut järgmiselt.
 - Kolm laadimistuld vilguvad laadimise ajal kordamööda.
 - Kui aku on täis, jäävad kõik kolm tuld püsivalt põlema.
- Laadimine kestab aku BPA 10 825 korral 50 minutit ja aku BPA 10 850 korral 100 minutit.

MÄRKUS! Selle laadijaga saab laadida ainult Mirka 10,8 V akusid.

MÄRKUS! Laadimisaeg võib olla pikem olenevalt ümbritsevast temperatuurist ja aku seisukorrast.

10,8 V laadija näidikutuli

LED						
3						
2						
1						
Status	Pre-charge (Trickle charge)	Charging...	Charging...	Charging finished	Over temperature	Battery failure

Remain continuously on

Flashing

Laadija diagnostika

Laadija annab märku järgmiselt.

- Aku on ülekuumenenud. Kõik kolm laadimistuld hakkavad vilkuma. Eemaldage aku ja laske sel 15–30 minutit jahtuda, seejärel sisestage uuesti.
- Akus või laadijas ilmneb tõrge. Kaks laadimistuld hakkavad vilkuma. Eemaldage aku ja laske sel jahtuda. Sisestage aku uuesti laadijasse. Kui kaks laadimistuld endiselt vilguvad, võib aku või laadija vajada hooldust.

Alustamine

- Tööriista lahtipakkimisel veenduge, et see on terve ja pole transpordi käigus kahjustada saanud. Ärge kunagi kasutage kahjustada saanud tööriista.
- Enne kasutamist veenduge, et lihvpadid oleks korralikult kinnitatud.
- Paigaldage täislaetud aku lihvijasse, nii et see lukustuks klõpsuga paika.

Kasutusjuhised

- Tegemist on käsitööriistaga. Tööriista saab kasutada igas asendis.
- Valige töö jaoks sobiv poleeripadi ja kinnitage see lihtvalla külge. Veenduge, et poleeripadi oleks täpselt lihtvalla keskel.
- Poleerijat saab nüüd aktiveerida / sisse lülitada ja käivitada päästiklülilit vajutades.
- Poleerija hakkab tööle ning püsib aktiivses režiimis seni, kuni päästikut all hoitakse. Päästiku vabastamisel poleerija peatub, kuid jääb enne automaatset inaktiveerumist/väljalülitumist mõneks ajaks aktiivsesse režiimi.
- Kui poleerija on aktiivses režiimis, põleb parempoolne LED-tuli roheliselt.
- Nutiakiut kasutades vilguvad kõik kolm LED-tuld käivitamise ajal kolm sekundit roheliselt.
- Aktiivses režiimis näitab vasakpoolne LED-tuli aku olekut.

Roheline: aku laetuse tase on piisav.

Vilgub roheliselt: aku laetuse tase on vähem kui 75%.

Vilgub roheliselt/punasel: aku laetuse tase on vähem kui 50%.

Vilgub punasel: aku laetuse tase või aku olek (saadaval ainult nutiaku kasutamisel) on vähem kui 25%.

Punane: aku pinge on liiga madal, poleerijat ei saa kasutada.

AROP-B: 4000–7000 p/min. Kiirust saab reguleerida alates 4000 p/min kuni maksimaalsete pööreteni, muutes päästiku asendit. Aktiivses režiimis saab maksimaalset pöörete arvu reguleerida, vajutades nuppu rpm+ või rpm– (joonis 1). Pöörete arvaks saab valida kas 4000, 4500, 5000, 5500, 6000, 6500 või 7000 p/min.

ARP-B: 1500–2200 p/min. Kiirust saab reguleerida alates 1500 p/min kuni maksimaalsete pööreteni, muutes päästiku asendit. Aktiivses režiimis saab maksimaalset pöörete arvu reguleerida, vajutades nuppu rpm+ või rpm– (joonis 1). Pöörete arvaks saab valida kas 1500, 1600, 1700, 1800, 1900, 2050 või 2200 p/min.

- Pöörete arvu saab lukustada, et vältida selle juhuslikku muutmist. Oodake, kuni lihvija pole enam aktiivses režiimis. Vajutage korraga nuppe rpm+ ja rpm– ning hoidke neid all, seejärel tõmmake päästiklülilit. Tööriista avamiseks korrake seda toimingut. Kui lukustatud kiiruse režiimis vajutatakse nuppu rpm+ või rpm–, vilgub punane LED-tuli kaks korda, kuid kiirus ei muutu.
- Poleerimisel asetage tööriist enne käivitamist alati töödeldavale pinnale. Enne tööriista seiskamist eemaldage see alati töödeldavalt pinnalt. Sellega väldite poleeripadja liiga suure kiiruse tõttu tööpinna sisse kaevumist.
- Kui poleerimine on lõppenud, eemaldage aku poleerijast, vajutades korraga mõlemal küljel olevat nuppu ja eemaldades aku tööriista küljest. Laadige akut.

Bluetooth

Sel tööriistal on Bluetooth®-i madala energiatarbega tehnoloogia ja seda on võimalik ühendada rakendusega, mille kaudu pääseb juurde tööriista täiendavatele funktsioonidele. Rakenduse funktsioonide ja saadavuse kohta oma riigis leiate teavet veebilehelt www.mirka.com/mymirka

Bluetoothi aktiveerimiseks Mirka® ARP-B 300NV ja Mirka® AROP-B 312NV-e lihvimasinal toimige järgmiselt.

1. Paigaldage tööriistale aku.
2. Vajutage nupule rpm+ ja hoidke seda all, vajutades samal ajal päästiklülilit.
3. Keskmine LED-tuli vilgub roheliselt. See näitab, et Bluetooth on aktiivne ja ühendusteks valmis.
4. Keskmine LED-tuli põleb püsivalt, kui tööriist on ühendatud teise Bluetooth-seadmega.
5. Bluetooth inaktiveeritakse tööriista inaktiveerimisel / välja lülitamisel.

MÄRKUS! Kui rakendust pole installitud või see pole teie riigis saadaval, ei aktiveerita Bluetoothi.

Bluetooth®-i sõnamärk ja logod on registreeritud kaubamärgid, mis kuuluvad ettevõttele Bluetooth SIG, Inc., ning selliste märkide igasugune kasutamine ettevõtte Mirka Ltd poolt toimub litsentsi alusel. Muud kaubamärgid ja kaubanimed kuuluvad nende vastavatele omanikele.

Hooldus



Eemaldage aku alati enne hooldustööde alustamist.

Kasutage üksnes Mirka originaalvaruosi!

Lihvpadja vahetamine

1. Hoidke võlli sõrmedega.
2. Keerake lihvpadja eemaldamiseks vastupäeva.
3. Paigaldage ja pingutage uus lihvpadi.

Puhastamine

Kasutage seadmele kogunenud tolmude eemaldamiseks pehmet harja. Kandke kaitseprille, et puhastamise ajal oma silmi kaitsta.

Kui tööriista korpus vajab puhastamist, pühkige seda pehme niiske lapiga. Lubatud on kasutada õrnatoimelist pesuvahendit.



HOIATUS. Ärge kunagi kasutage alkoholi, bensiini ega muid puhastusvahendeid. Ärge kunagi puhastage plastosi söövitavate ainetega.

Laadija puhastamise juhised

Laadija välispinnalt võib eemaldada mustust ja rasvaplekket, kasutades lappi või pehmet mittemetallist harja. Ärge kasutage vett ega mis tahes puhastuslahuseid.



Täiendav teenindus

Hooldust peab alati tegema vastava väljaõppega isik. Tööriistagarantii kehtivuse ning tööriista ja funktsioneerimise tagamiseks tuleb alati hooldada Mirka volitatud teeninduskeskuses. Teile sobiva Mirka volitatud teeninduskeskuse leidmiseks võtke ühendust Mirka klienditeeninduse või edasimüüjaga.

Tõrkeotsing

Probleem	Võimalik põhjus	Lahendus
Päästiku vajutamisel ei sütti poleerija parempoolne LED-tuli.	Aku ei ole korralikult poleerijasse paigaldatud. Aku on täiesti tühi.	Sisestage aku õigesti. Laadige akut.
Poleerija parempoolne LED-tuli on punane ja seade aeglustub poleerides kiiruseni 4000 p/min (AROP-B 312NV) või peatub kiirusel 1500 p/min (ARP-B 300NV).	Poleerija temperatuur on liiga kõrge. Poleerija on töötanud liiga kaua suure koormusega.	Vähendage mõneks ajaks poleerija koormust ja seadme pöörete arv suureneb jälle.
Poleerija parempoolne LED-tuli põleb punaselt ja pöörlemiskiirus on veidi vähenenud.	Liiga suur lühiajaline koormus.	Kasutage väiksemat koormust või oodake veidi – LED-tuli muutub automaatselt roheliseks.
Vasakpoolne LED-tuli põleb punaselt ja poleerija ei tööta.	Aku pinge on liiga madal.	Laadige akut.
Poleerija vasakpoolne LED-tuli põleb punaselt, kuigi aku on täis.	Aku tõrge. Kasutage diagnostika jaoks rakendust.	Asendage aku.

Teave utiliseerimise kohta

OHT



Eemaldage vanadelt elektritööriistadelt toitejuhtmed, et neid ei saaks kasutada.

Järgige kasutamata masinate, pakendite ja lisaseadmete utiliseerimise ja ringlussevõtu kohta kehtivaid riigisiseseid eeskirju.

Ainult EL-is. Ärge visake elektritööriistu olmeprügi hulka. Mahakantud elektri- ja elektroonikaseadmete Euroopa direktiivide kohaselt ning nende rakendamisel riiklike seaduste järgi tuleb elektritööriistad, mille kasutusiga on läbi, koguda eraldi kokku ja viia keskkonnasäästlikku kogumiskeskusesse.



Lisateavet REACH-i, RoHS-i ja meie ettevõtte sotsiaalse vastutuse kohta leiate aadressilt www.mirka.com

Vaatimustenmukaisuusvakuutus

Mirka Oy, 66850 Jepua

Vakuutamme omalla vastuullamme, että Mirka®-tuotteet (lueteltu alla ja katso mallikohtainen taulukko "Tekniset tiedot"), joita tämä vakuutus koskee, täyttävät seuraavien standardien tai muiden määräysten vaatimukset: EN 62841-1:2015, EN 60745-1:2009/A1 1:2010, EN 60745-2-3:2011/A13:2015, EN 62841-2-4:2014 EN 55014-1-1:2017, EN 55014-2:2015, EN 61000-3-2:2014, EN 61000-3-3:2013, EN 300 328 V2.2.2, EN 301 489-1 V2.1.1, EN 301 489-17 V3.1.1 & EN IEC 63000:2018 direktiivien 2006/42/EY, 2014/53/EU, 2011/65/EU määräysten mukaisesti. La-
tauslaite on seuraavien standardien ja direktiivien mukainen: EN 60335-1:2012/A2:2019, EN 60335-2-29:2004/A1 1:2018, EN 62233:2008, EN 55014-1:2017, EN 55014-2:2015, EN 61000-3-2:2014, EN 61000-3-3:2013 ja EN IEC 63000:2018 asetusten 2014/35/EU, 2014/30/EU, 2011/65/EU, 2015/863/EU ja 2012/19/EU mukaisesti.

Tuotteet: Mirka® ARP-B 300NV ja Mirka® AROP-B 312NV

<p>Jepua 08.10.2021 Paikka ja aika</p>	 Yritys	 Stefan Sjöberg, toimitus- johtaja	<p>Valmistaja/Myyjä Mirka Oy 66850 Jepua Tel. 020 760 2111 Fax 020 760 2290 www.mirka.com</p>	
--------------------------------------------	---------------------------------------------------------------------------------------------	---------------------------------------------------------------------------------------------------------------------------	--------------------------------------------------------------------------------------------------------------------------	------------------------------------------------------------------------------------

Käännös alkuperäisistä ohjeista. Pidätämme oikeuden tämän käyttöohjeen muuttamiseen ilman ennakoilmoitusta.

Tärkeää

Lue nämä turvallisuus- ja käyttöohjeet huolellisesti ennen tämän työkalun asennusta, käyttöä tai kunnossapitoa. Säilytä nämä ohjeet hyvin saatavilla turvallisessa paikassa. Lue kansalliset ja paikalliset määräykset ja noudata niitä.

Vaadittavat henkilönsuojaimet



Lue
käyttöohje



Käytä
suojalaseja



Käytä
kuulonsuojaimia







Käytä
suojakäsineitä



Käytä
kasvosuojainta

Merkinnät

	<p>Noudattaa asianmukaisia EU-standardveja.</p>
	<p>Noudattaa asianmukaisia UK-asetuksia.</p>
	<p>Kiinan RoHS-vaatimuksen mukainen.</p>
	<p>Noudattaa Australian ja Uuden-Seelannin RCM-vaatimuksia.</p>
	<p>Serbian vaatimusten mukainen.</p>



Varoitus: Mahdollinen vaaratilanne, joka voi aiheuttaa kuoleman tai vakavan henkilö- ja/tai omaisuusvahingon.
Huomio: Mahdollinen vaaratilanne, joka voi aiheuttaa lievän tai keskivaikkeen henkilö- ja/tai omaisuusvahingon.



Koneen yleiset turvallisuusvaroitukset



VAROITUS Lue kaikki turvallisuusvaroitukset ja ohjeet. Varoitusten ja ohjeiden laiminlyönnistä voi seurata sähköisku, tulipalo ja/tai vakava henkilövahinko.

Säästä kaikki varoitukset ja ohjeet tulevaa tarvetta varten. Varoituksissa käytetty termi ”kone” viittaa verkkovirtakäyttöiseen (johdolliseen) sähkötyökaluun tai akkukäyttöiseen (johdottomaan) sähkötyökaluun.

1. Työalueen turvallisuus

- Pidä työalue puhtaana ja hyvin valaistuna.** Alueen sotkuisuus ja hämäryys edesauttaa onnettomuuksien tapahtumista.
- Koneita ei saa käyttää räjähdysriskissä ympäristöissä, kuten tiloissa, joissa on syttyviä nesteitä, kaasuja tai pölyä.** Koneet synnyttävät kipinöitä, jotka voivat sytyttää pölyn tai höyryt.
- Pidä lapset ja sivulliset loitolla konetta käyttäessäsi.** Häiriöt voivat aiheuttaa koneen hallinnan menettämisen.

2. Sähköturvallisuus

- Koneen pistokkeen pitää vastata pistorasiaa. Pistoketta ei saa koskaan muokata millään tavoin. Maadoitettujen koneiden kanssa ei saa käyttää pistorasiasovittimia.** Muokkaamattomat pistokkeet ja vastaavat pistorasiat vähentävät sähköiskun vaaraa.
- Vältä maadoitettujen pintojen koskettamista. Näitä ovat muun muassa putket, lämpöpatterit, liedet ja jääkaapit.** Sähköiskun vaara kasvaa, jos kehoasi on maadoitettu.
- Koneita ei saa altistaa sateelle tai kosteudelle.** Koneeseen pääsevä vesi kasvattaa sähköiskun vaaraa.
- Johtoa ei saa pahoinpidellä. Konetta ei saa koskaan kantaa tai vetää virtajohdosta eikä pistoketta saa irrottaa pistorasiasta virtajohdosta vetämällä. Pidä johto loitolla lämmöstä, öljystä, terävistä reunoista ja liikkuvista osista.** Vaurioitunut tai sotkeutunut johto kasvattaa sähköiskun vaaraa.
- Kun konetta käytetään ulkona, käytä ulkokäyttöön sopivaa jatkojohtoa.** Ulkokäyttöön sopivan sähköjohdon käyttö vähentää sähköiskun vaaraa.
- Jos konetta on pakko käyttää kosteassa tilassa, käytä virtalähdettä, jossa on vikavirtasuojaja (RCD).** Vikavirtasuojajan käyttö pienentää sähköiskun vaaraa.

3. Henkilöturvallisuus

- Pysy valppaana, katso mitä teet ja käytä tervettä järkeä, kun käytät konetta. Konetta ei saa koskaan käyttää väsyneenä tai huumeiden, alkoholin tai lääkkeiden vaikutuksen alaisena.** Valppauden herpaantuminen hetkeksikin konetta käytettäessä voi aiheuttaa vakavan henkilövahingon.
- Käytä suojavaatetusta. Käytä aina silmiensuojaimia.** Pölysuojain, luistamattomat turvakengät, kypärä tai kuulonsuojain vähentävät henkilövahinkoja, kun olosuhteet vaativat niitä.
- Estä tahaton käynnistys. Varmista, että kytkin on OFF-asennossa ennen virtalähteen ja/tai akun kytkemistä sekä työkalun nostamista tai kantamista.** Työkalun kuljettaminen siten, että sormi on kytkimellä tai virtajohdon kytkeminen, kun virtakytkin on ON-asennossa, edesauttaa onnettomuuksien tapahtumista.
- Irrota säätövain tai jokoavain koneesta ennen sen käynnistystä.** Koneen pyöriivään osaan jäänyt jokoavain tai säätövain saattaa aiheuttaa henkilövahingon.
- Älä kurota liian pitkälle. Seiso aina tukevassa ja tasapainoisessa asennossa.** Siten kone pysyy paremmin hallinnassa odottamattomissa tilanteissa.
- Pukeudu asianmukaisesti. Löysyä vaatteita tai koruja ei saa käyttää. Pidä hiukset, vaatteet ja käsieneet etäällä koneen liikkuvista osista.** Löysät vaatteet, korut tai pitkät hiukset voivat takertua koneen liikkuviin osiin.
- Jos laitteessa on liitäntä imurille ja pölysäiliölle, varmista että nämä on liitetty ja niitä käytetään oikein.** Pölyn kerääminen voi vähentää pölyyn liittyviä vaaroja.
- Vaikka olisit tottunut käyttämään koneita, muista aina noudattaa koneturvallisuuden periaatteita.** Huolimaton käyttö voi aiheuttaa vakavan tapaturman sekunnin murto-osassa.

4. Koneen käyttö ja hoito

- Konetta ei saa ylikuormittaa. Käytä oikeaa konetta kuhunkin käyttökohteeseen.** Oikea kone tekee parempaa jälkeä turvallisesti tahdilla, johon se on suunniteltu.
- Konetta ei saa käyttää, jos se käynnistyy ja sammuu virtakytkimestä.** Jos konetta ei voi hallita kytkimellä, se on vaarallinen ja pitää korjata.
- Irrota pistoke pistorasiasta ja/tai akku koneesta aina ennen säätöjen tekemistä, lisävarusteiden vaihtamista tai koneen varastointia.** Tällaiset ehkäisevät turvatoimet pienentävät koneen epähuomiossa tapahtuvan käynnistymisen vaaraa.

- d. **Säilytä käyttämättömiä koneita poissa lasten ulottuvilta. Koneita ei saa käyttää kukaan, joka ei tunne konetta tai näitä ohjeita.** Koneet ovat vaarallisia kouluttamattomien käyttäjien käsissä.
 - e. **Varmista koneiden käyttökuntoisuus. Tarkista liikkuvien osien siirtyminen paikaltaan tai takertelu, osien rikkoutuminen ja muut asiat, jotka voivat vaikuttaa koneen käyttöön. Jos kone on vaurioitunut, korjauta se ennen käyttöä.** Monet onnettomuudet aiheutuvat huonosti hoidetuista koneista.
 - f. **Pidä leikkaustyökalut terävinä ja puhtaina.** Oikein huolletut koneen leikkuureunat ovat teräviä. Tämä vähentää takertelua ja helpottaa hallintaa.
 - g. **Käytä konetta, lisävarusteita ja kärkiä tms. näiden ohjeiden mukaisesti. Ota huomioon työskentelyolit ja tehtävä työ.** Koneen käyttäminen muuhun kuin sille tarkoitettuihin käyttökohteisiin voi aiheuttaa vaaratilanteen.
 - h. **Pidä kahvat ja tartuntapinnat kuivina ja puhdista ne liasta, öljystä ja rasvasta.** Liukkaat kahvat ja tartuntapinnat estävät koneen turvallisen käytön ja hallinnan ylläpitävissä tilanteissa.
5. **Huolto**
- a. **Huollata kone pätevällä huoltoasentajalla ja käytä vain samanlaisia vaihto-osia.** Siten varmistetaan, että koneen turvallisuus pysyy ennallaan.
6. **Akkukäyttöisen hiomakoneen käyttö ja hoito**
- a. **Lataa akku vain valmistajan määrittelemällä latauslaitteella.** Tietyn tyyppiselle akkupaketille tarkoitettu latauslaite voi aiheuttaa tulipalon vaaran ladattaessa sillä muun tyyppistä akkupakettia.
 - b. **Käytä hiomakoneissa vain niihin määriteltyjä akkupaketteja.** Muun akkupaketin käyttö voi aiheuttaa tapaturman tai tulipalon vaaran.
 - c. **Kun akkupakettia ei käytetä, pidä se etäällä muista metalliesineistä, kuten paperiliittimistä, kolikoista, avaimista, nauloista tai muista pienistä metalliesineistä, jotka voivat yhdistää navat toisiinsa.** Akun napojen oikosulkeminen voi aiheuttaa palovammoja tai tulipalon.
 - d. **Virheellisesti säilytettynä akku voi vuotaa. Älä koske akusta vuotaneeseen nesteeseen. Jos nestettä joutuu iholle, huuhtele iho vedellä. Jos nestettä joutuu silmiin, huuhtele silmät vedellä ja hakeudu tarvittaessa lääkärinhoitoon.** Akusta vuotava neste voi aiheuttaa ärsytystä tai palovammoja.

Lue ja noudata

- General Industry Safety & Health Regulations, part 1910, OSHA 2206, Tilausosoite: Superintendent of Documents; Government Printing Office; Washington DC 20402
- Kansalliset ja paikalliset määräykset



Akkupaketin ja latauslaitteen turvallisuusmääräykset

- Akun ja latauslaitteen tärkeitä turvallisuus- ja käyttöohjeita. Lue kaikki latauslaitetta, akkua ja konetta koskevat ohjeet ja varoitukset ennen latauslaitteen käyttöä.
- Jos akkupaketissa on halkeamia tai muita vaurioita, älä aseta sitä latauslaitteeseen. Seurauksena voi olla vaarallinen tai tappava sähköisku.
- Älä päästä mitään nestettä latauslaitteen sisälle. Seurauksena voi olla sähköisku.
- Tätä latauslaitetta ei ole tarkoitettu mihinkään muuhun käyttöön kuin akkujen lataamiseen.
- Älä aseta mitään esinettä latauslaitteen päälle, äläkä aseta latauslaitetta lähelle lämmönlähdettä tai pehmeälle pinnalle, joka aiheuttaa latauslaitteen ylikuumenemisen.
- Vie johto siten, ettei kukaan astu sen päälle, kompastu siihen eikä vioita tai kuormita sitä.
- Älä käytä latauslaitetta, jos siihen on osunut terävä isku, se on pudonnut maahan tai vaurioitunut jollakin muulla tavalla.
- Älä säilytä tai käytä konetta ja akkupakettia tiloissa, joissa lämpötila voi nousta 50 °C:een (122 °F) tai sen yli.
- Latauslaite on tarkoitettu liitettäväksi normaaliin verkkojännitteeseen (100–240 VAC). Älä yritä käyttää sitä millään muulla jännitteellä.



Muut turvallisuusvaroitukset

- Varmista aina, että hiottava työkalu on kiinnitetty tukevasti paikalleen.
- Irrota akku aina koneen kuljetuksen ajaksi.
- Älä päästä hiomakonetta pyörimään vapaasti varmistamatta ensin, etteivät lähistöllä olevat ihmiset ja esineet ole vaarassa vahingoittua, jos hiomapyörö tai alustalla irtoaa koneesta.
- Lue kaikki ohjeet ennen tämän koneen käyttöä. Kaikkien tätä konetta käyttävien on osattava käyttää sitä oikein ja turvallisesti.

- Kaikki huolto- ja korjaustyöt on annettava koulutetun henkilöstön tehtäväksi. Jos kone tarvitsee huoltoa, toimita se valtuutettuun Mirka-huoltoosastoon.
- Jos koneessa ilmenee toimintahäiriö, lopeta välittömästi sen käyttö ja toimita se huollettavaksi ja korjattavaksi.
- Irrota kone aina virtalähteestä ennen hiomaliuskan vaihtoa.
- Älä koskaan kannaa tai säilytä sähköverkkoon kytkettyä konetta tai jätä sitä ilman valvontaa.
- Pidä kädet etäällä pyörivästä alustallasta.
- Käytä aina valmistajan ohjeiden ja paikallisten/kansallisten standardien mukaisia henkilönsuojaimia tätä konetta käyttäessäsi.
- Lue käsiteltävän pinnan käyttöturvallisuustiedote.
- Jos käsi tai ranne tuntuu kivuliaalta, lopeta työskentely ja hakeudu lääkärin hoitoon. Monotoninen työ, samanlaisina toistuvat liikkeet ja ylimääräinen värinä voivat aiheuttaa käden, ranteen ja käsivarren vammoja.

Lisätietoja akusta ja latauslaitteesta

- Älä yritä avata akkupakettia mistään syystä. Jos akkupaketin muovikotelo rikkoutuu tai halkeaa, lopeta käyttö välittömästi äläkä lataa akkupakettia uudelleen.



Kiillotusta koskevat yleiset turvallisuusvaroitukset:

- **Tämä sähkötyökalu on tarkoitettu kiillotukseen. Lue kaikki tämän sähkötyökalun mukana toimitetut turvallisuusvaroitukset, ohjeet, kuvaukset ja tekniset tiedot.** Alla olevien ohjeiden laiminlyönti voi aiheuttaa sähköiskun, tulipalon ja/tai vakavan henkilövahingon.
- **Tätä sähkötyökalua ei suositella käytettäväksi hiertämiseen, hiontaan, teräsharjaukseen tai katkaisuun.** Työt, joihin tätä sähkötyökalua ei ole tarkoitettu, voivat aiheuttaa vaaraa ja henkilövahingon.
- **Älä muokkaa tätä sähkötyökalua toimimaan tavalla, johon työkalun valmistaja ei ole sitä nimenomaisesti suunnitellut ja määrittänyt.** Tällaisesta muunnoksesta voi seurata hallinnan menetys ja vakavia henkilövammoja.
- **Älä käytä tarvikkeita, joita työkalun valmistaja ei ole erityisesti tarkoitannut ja suositellut.** Se, että tarvike voidaan kiinnittää sähkötyökaluun, ei takaa, että sen käyttö on turvallista.
- **Tarvikkeen nimellisyörimisnopeuden on oltava vähintään yhtä suuri kuin sähkötyökaluun merkitty maksiminopeus.** Tarvikkeet, jotka pyörivät nimellinopeuttaan nopeammin, voivat rikkoutua ja sinkoutua irti.
- **Tarvikkeen ulkohalkaisijan ja pakkuuden on täytettävä hiomakoneen mitoitusvaatimukset.** Väärin mitoitettuja tarvikkeita ei voida suojata tai hallita riittävän hyvin.
- **Tarvikkeikiinnikkeen mittojen on vastattava sähkötyökalun kiinnikkeen mittoja.** Tarvikkeet, jotka eivät kiinnity oikein sähkötyökaluun, eivät pysy tasapainossa, tärisevät liikaa ja voivat aiheuttaa sähkötyökalun hallinnan menetymksen.
- **Älä käytä vioittunutta tarviketta.** Tarkista tarvikkeet aina ennen käyttöä varmistaaksesi, ettei esimerkiksi hiomalaikoissa ole säröjä tai halkeamia, ettei alustalloissa ole halkeamia tai liiallista kulumista tai teräsharjalaikoissa löystyneitä tai murtuneita harjaksia. Jos sähkötyökalu tai tarvike on pudonnut, tarkista, ettei se ole vioittunut, ja asenna tarvittaessa ehjä tarvike. Tarkistettuasi ja asennettuasi tarvikkeen siirry itse ja pidä myös lähistöllä olevat henkilöt poissa pyörivän tarvikkeen luota ja käytä hiomatyökalua suurimmalla nopeudella minuutin ajan ilman kuormitusta. Vioittuneet tarvikkeet menevät yleensä rikki tämän testiajan kuluessa.
- **Käytä henkilönsuojaimia.** Käytä työtehtävästä riippuen kasvonsuojainta tai suojalaseja. Käytä tarpeen mukaan hengityksensuojainta, kuulonsuojaimia, käsineitä ja suojaesiliinaa suojaamaan pienitä hiomatuotteista tai työkalupalleista irtoavilta siruilta ja vastaavilta. Silmiensuojaimen on kyettävä suojaamaan roskilta, joita voi sinkoutua työtehtävissä. Hengityksensuojaimen on kyettävä suodattamaan työssä syntyvät hiukkaset. Pitkäaikainen altistus voimakkaalle melulle voi aiheuttaa kuulon menetymksen.
- **Pidä sivulliset turvallisella etäisyydellä työalueesta. Jokaisen työalueelle tulevan on pidettävä henkilönsuojaimia.** Työkappaleesta tai rikkoutuneesta tarvikkeesta voi sinkoutua pieniä palasia, jotka voivat aiheuttaa henkilövahingon myös välittömän työalueen ulkopuolella.
- **Siirrä verkkojohto etäälle pyörivästä tarvikkeesta.** Jos menetät sähkötyökalun hallinnan, verkkojohto voi katketa tai vioittua tai kätesi riistäytyä pyörivään tarvikkeeseen.
- **Älä koskaan aseta hiomakonetta maahan, ennen kuin tarvike on täysin pysähtynyt.** Pyörivä tarvike voi tarttua alustaan ja repäistä sähkötyökalun hallinastasi.
- **Älä pidä sähkötyökalua käynnissä kantaessasi sitä sivullasi.** Pyörivä tarvike voi tarttua vaatteisiisi ja leikkautua niiden läpi kehoosi.
- **Puhdista sähkötyökalun ilmanvaihtoaukot säännöllisesti.** Moottorin tuuletin imee kotelon sisälle metallipölyä, joka voi aiheuttaa sähköönnettomuuden vaaran.
- **Älä käytä sähkötyökalua lähellä syttyviä materiaaleja.** Kipinät voivat sytyttää ne.
- **Älä käytä tarvikkeita, jotka vaativat nestejäähdytystä.** Veden tai muun nesteen käyttö jäähdytysaineena voi pahimmassa tapauksessa aiheuttaa kuolettavan sähköiskun.

HUOMI! Edellä oleva varoitus ei koske nestejäähdytysjärjestelmällä varustettuja sähkötyökaluja.



Muut kaikkea käyttöä koskevat turvallisuusohjeet

Takapotku ja siihen liittyvät varoitukset

Takapotku on äkillinen reaktio, joka syntyy esimerkiksi pyörivän hiomalaikan, alustallan, harjan tai muun tarvikkeen jäädessä puristuksiin tai tarttuessa kiinni. Joutuessaan puristuksiin tai juutuessaan kiinni pyörivä tarvike pysähtyy äkillisesti, jolloin sähkötyökalu riistäytyy käyttäjän hallinnasta ja sinkoutuu tarttumakohdasta tarvikkeen pyörimissuunnan vastakkaiseen suuntaan.

Jos esim. hiomalaikka tarttuu tai puristuu kiinni työkappaleeseen, hiomalaikan reuna voi tarttumiskohdassa upota materiaalin pintaan ja hiomalaikka ponnahtaa ylöspäin tai aiheuttaa takapotkun. Laikka voi joko sinkoutua käyttäjää vasten tai hänestä pois päin riippuen laikan pyörimissuunnasta tarttumishetkellä. Tällöin myös hiomalaikka voi rikkoutua.

Takapotku johtuu sähkötyökalun virheellisestä käytöstä ja/tai vääristä työskentelytavoista tai -olosuhteista ja se voidaan estää alla esitetyillä oikeilla varotoimilla.

- Tartu sähkötyökalusta tukevalla otteella ja pidä jalkasi ja käsivartesi tukevassa asennossa takapotkun varalta. Jos koneessa on apukahvaa, käytä sitä aina, jotta koneen takapotku ja voimakas vääntöliike käynnistyksen yhteydessä pysyvät hallinnassa.** Käyttäjä pystyy hallitsemaan voimakkaan vääntöliikkeen ja takapotkut noudattamalla oikeita varotoimia.
- Älä koskaan pane kättä lähelle pyörivää tarviketta.** Tarvike voi takapotkun sattuessa iskeytyä käteen.
- Pysy etäällä alueesta, johon sähkötyökalu voi ponnahtaa mahdollisessa takapotkussa.** Takapotku sinkoa sähkötyökalun tarttumiskohdasta laikan pyörimissuunnan vastakkaiseen suuntaan.
- Työskentele erityisen varovasti kulmien, terävien reunojen jne. kohdalla. Estä tarviketta ponnahtamasta ylöspäin ja juuttumasta kiinni.** Pyörivällä tarvikkeella on taipumus juuttua kiinni kulmiin tai teräviin reunoihin, jolloin työkalun hallinta voidaan menettää tai seurauksena voi olla takapotku.
- Älä kiinnitä sähkötyökaluun ketjuterää tai hammastettua sahanterää.** Kyseiset terät aiheuttavat usein takapotkun ja työkalun hallinnan menetyksen.



Muut kiillotusta koskevat turvallisuusohjeet

Kiillotusta koskevat erityiset turvallisuusvaroitukset

- Älä päästä kiillotushupun irtonaista osaa tai hupun kiinnitysnauhjoja pyörimään vapaasti. Työnnä kaikki löysät kiinnitysnauhat hupun alle tai säädä ne.** Löysät ja pyörivät kiinnitysnauhat voivat tarttua sormeesi tai työkappaleeseen.

Tekniset tiedot

Mirka*	ARP-B 300NV	AROP-B 312NV
Jännite	10.8 VDC	10.8 VDC
Nopeus	1500 –2200 k/min	4000 –7000 k/min
Epäkeskoliike	0 mm	12 mm
Alustallan koko	Ø 77 mm	Ø 77 mm
Paino (sis. akun)	0.87 kg	0.89 kg

Latauslaite	Mirka BCA 108
Tulojännite	100–240 VAC , 50–60Hz
Latausaika	< 50 min (2.5 Ah) < 100 min (5.0 Ah)
Säilytyslämpötila	-20 °C – 80 °C
Latauslämpötila	4 °C – 40 °C
Mitat	191 x 102 x 86 mm
Paino	0.66 kg
Suojausluokka	II / □

Akkupaketti	Mirka BPA 10825	Mirka BPA 10850
Tyyppi	Ladattava Li-ion 3INR19/65	Ladattava Li-ion 3INR19/65-2
Akkujännite	10.8 VDC	10.8 VDC
Kapasiteetti	2.5 Ah / 27.0 Wh	5.0 Ah / 54.0 Wh
Paino	0.18 kg	0.38 kg
Älyakku	Kyllä	Kyllä

Melu- ja värinätiedot

Arvot on mitattu standardin EN 62841 mukaisesti.

Cordless	ARP-B 300NV	AROP-B 312NV
Äänenpainetaso (L_{pA})	57 dB(A)	60 dB(A)
Äänentehotaso (L_{WA})	68 dB(A)	71 dB(A)
Äänimittauksen epävarmuus K	3.0 dB(A)	3.0 dB(A)
Tärinäarvo a_h^*	1.8 m/s ²	4.3 m/s ²
Tärinäarvon epävarmuus K*	1.5 m/s ²	1.5 m/s ²

Pidätämme oikeuden teknisiin muutoksiin ilman ennakoilmoitusta. Mallisto voi vaihdella markkinoittain.

* Hiomakoneen normaalien käyttöolosuhteiden kuvaamiseksi toimintaolosuhteet vaihtelivat vakiomenetelmästä seuraavasti: Hiomahydristeen jyväkoko oli 5 µm. Syöttövoima oli 10 N.

* Taulukon arvot on saatu laboratoriokoikeista ilmoitettujen sääntöjen ja standardien mukaisesti eivätkä ne ole riittäviä riskien arviointiin. Tietyllä työpaikalla mitatut arvot voivat olla ilmoitettuja mittauservoja korkeammat. Todelliset altistumisarvot sekä yksittäiselle henkilölle aiheutuvan riskin tai koetun haitan määrä riippuvat kulloisestakin työtilanteesta, työympäristöstä, koneen käyttötavasta, työstettävästä materiaalista, työaseman suunnittelusta sekä altistumisajasta ja käyttäjän fyysisestä kunnosta. Mirka Oy ei hyväksy minkäänlaista vastuuta seurauksista, jotka johtuvat ilmoitettujen arvojen käyttämisestä mihinkään yksilölliseen riskinarviointiin todellisten altistumisarvojen sijasta.

Lisää työsuojelu- ja työturvallisuustietoja on saatavissa seuraavilta web-sivustoilta:

<https://osha.europa.eu/en> (Europe) tai <http://www.osha.gov> (USA)

Koneen oikea käyttö

Tämä kiillotuskone on suunniteltu kaikentyyppisen materiaalin, kuten metallin, puun, kiven, muovin jne. kiillotukseen kyseiseen tarkoitukseen suunniteltuja kiillotuslaikkoja käyttäen. Älä käytä tätä kiillotuskonetta mihinkään muuhun kuin edellä määriteltyyn tarkoitukseen neuvottelematta valmistajan tai valmistajan valtuuttaman kauppiaan kanssa. Älä käytä alustalajoja, joiden työstönopeus on koneen suurinta vapaata pyörimisnopeutta pienempi. Huolto- tai korjaustyöt, jotka edellyttävät moottorikotelon avaamista, saa tehdä vain valtuutettu huoltoliike.

Akku ja latauslaite

- Akkupakettia ei toimiteta täyteen ladattuna. Lue ensin turvallisuusohjeet ja lataa sen jälkeen akku ohjeiden mukaan.
- Akkupaketti saavuttaa ihanteellisen kapasiteetin, kun latauslämpötila on 18–24 °C (64–75 °F). Akkupaketin vaurioitumisen estämiseksi älä lataa sitä alle 4 °C (32 °F) tai yli 40 °C (104 °F) lämpötilassa.
- Jotta akku kestäisi mahdollisimman pitkään, ehdotamme seuraavaa:
 - Säilytä ja lataa akku viileässä. Huonelämpötilaa korkeammat tai alemmat lämpötilat lyhentävät akun kestoikää.
 - Älä koskaan säilytä akkua purkautuneena. Lataa purkautunut akku välittömästi.
- Kaikki akut menettävät vähitellen varaustaan. Mitä korkeampi lämpötila on, sitä nopeammin varaus vähenee.

Jos säilytät konettasi pitkiä aikoja käyttämättömänä, lataa akku kuukauden välein. Tämä pidentää akun kestoikää.

Lataaminen

- Liitä verkkojohto latauslaitteeseen ja sen jälkeen pistorasiaan, ennen kuin asetat akkupaketin latauslaitteeseen. Kaikki kolme latausvaloa syttyvät nyt kahdeksi sekunniksi ja sammuvat sen jälkeen.
- Aseta akkupaketti latauslaitteeseen. Valot alkavat vilkkua 30 sekunnin kuluessa.
- Latauksen aikana latauksen tilan näkee latausvaloista seuraavasti:
 - Latauksen aikana kaikki kolme latausvaloa vilkkuvat peräkkäin.
 - Kun akku on ladattu täyteen, kaikki kolme valoa palavat.
- BPA 10825 -akkupaketin lataus kestää noin 50 minuuttia ja BPA 10850 -akkupaketin 100 minuuttia.

HUOM! Tämä latauslaite pystyy lataamaan vain Mirka 10,8 V akkupaketteja.

HUOM! Latausaika voi olla pidempi riippuen ympäristön lämpötilasta ja akun kunnosta.

10,8 V latauslaitteen tilan ilmaisu merkivaloilla

LED						
3						
2						
1						
Status	 Pre-charge (Trickle charge)	 Charging...	 Charging...	 Charging finished	 Over temperature	 Battery failure

Remain continuously on

Flashing

Latausdiagnoosiikka

Latauslaite ilmaisee, jos:

- Akkupaketti on ylikuumentunut. Kaikki kolme latausvaloa vilkkuvat. Poista akku, anna sen jäähtyä 15–30 minuuttia ja aseta se takaisin paikalleen.
- Akussa tai latauslaitteessa ilmenee toimintahäiriö. Kaksi latausvaloa vilkkuu. Poista akku ja anna sen jäähtyä. Aseta akkupaketti uudelleen latauslaitteeseen. Jos kaksi latausvaloa vilkkuu edelleen, akku tai latauslaite voi vaatia huoltoa.

Käytön aloittaminen

- Kun purat koneen pakkauksesta, varmista, että se on ehjä ja täydellinen eikä siinä ole kuljetusvaurioita. Älä koskaan käytä viallista konetta.
- Tarkasta ennen käyttöä, että alustalla on asennettu oikein.
- Aseta täyteen ladattu akkupaketti hiomakoneeseen niin, että se lukittuu naksauttaen paikalleen.

Käyttöohjeet

- Tämä kone on käsikäyttöinen. Koneita voidaan käyttää missä asennossa tahansa.
- Valitse sopiva kiillotuslaikka ja kiinnitä se alustallaan. Varmista, että kiillotuslaikka on keskitetty alustallaan.
- Kiillotuskone voidaan nyt aktivoida / kytkeä päälle ja käynnistää painamalla liipaisinta.
- Kiillotuskone käy ja pysyy aktiivoidussa tilassa niin kauan, kuin liipaisinta painetaan. Kun liipaisin vapautetaan, kiillotuskone pysähtyy mutta pysyy aktiivoidussa tilassa lyhyen aikaa ja kytkeytyy sen jälkeen automaattisesti pois aktiivoidusta tilasta / päältä.
- Kun kiillotuskone on aktiivoidussa tilassa, oikeanpuoleinen merkivalo palaa vihreänä.
- Älyakkua käytettäessä kaikki kolme merkivaloa vilkkuvat vihreinä kolmen sekunnin ajan käynnistyksen yhteydessä.
- Aktiivoidussa tilassa vasemmanpuoleinen merkivalo näyttää akun tilan:

Vihreä: Akun varaustaso on OK.

Vilkuva vihreä: Akun varaustaso on alle 75 %.

Vilkkuva vihreä/punainen: Akun varaustaso on alle 50 %.

Vilkkuva punainen: Akun varaustaso tai akun terveys (vain älyakun kanssa) on alle 25 %.

Punainen: Akkujännite on liian alhainen kiillotuskoneen käyttöä varten.

AROP-B: 4 000–7 000 k/min. Nopeutta voidaan säätää 4 000 k/min ja maksiminopeuden välillä muuttamalla liipaisimen asentoa. Aktivoitussa tilassa maksiminopeutta voidaan säätää painamalla rpm+ tai rpm-, Kuva 1. Pyörimisnopeudeksi voi säätää portaittain 4 000, 4 500, 5 000, 5 500, 6 000, 6 500 ja 7 000 k/min.

ARP-B: 1 500–2 200 k/min. Nopeutta voidaan säätää 1 500 k/min ja maksiminopeuden välillä muuttamalla liipaisimen asentoa. Aktivoitussa tilassa maksiminopeutta voidaan säätää painamalla rpm+ tai rpm-, Kuva 1. Pyörimisnopeudeksi voi säätää portaittain 1 500, 1 600, 1 700, 1 800, 1 900, 2 050 ja 2 200 k/min.

- Pyörimisnopeus voidaan lukita niin, ettei sitä voi muuttaa tahattomasti. Odota, kunnes hiomakone on kytketty pois aktivoitusta tilasta/päältä. Paina samanaikaisesti painikkeita rpm+ ja rpm- ja vedä sen jälkeen liipaisimesta. Poistaaksesi koneen lukituksen, toista edellinen toimenpide. Jos painiketta rpm+ tai rpm- painetaan pyörimisnopeuden lukitustilassa, oikeanpuoleisessa merkivalossa vilkkuu kaksi kertaa punainen valo, mutta pyörimisnopeus ei muutu.
- Aseta kone aina kiillotettavan pinnan päälle ennen käynnistämistä. Nosta kone aina pois hiottavalta pinnalta ennen pysäyttämistä. Tämä estää nopeasti pyörivää hiomalaikkaa naarmuttamasta hiottavaa pintaa.
- Kun kiillotus on valmis, poista akku kiillotuskoneesta painamalla samanaikaisesti painiketta molemmilta puolilta ja irrottamalla akku koneesta. Lataa akku.

Bluetooth

Tämä kone on varustettu energiaa säästävällä Bluetooth®-teknologialla ja se voidaan yhdistää sovellukseen, josta koneeseen on saatavissa lisää toimintoja. Katso lisätietoja sovelluksesta ja tiedot sen saatavuudesta omassa maassasi sivustolta www.mirka.com/mymirka

Aktivoi Mirka® ARP-B 300NV ja Mirka® AROP-B 312NV -koneesi Bluetooth seuraavasti:

1. Yhdistä akku koneeseen.
2. Paina painiketta rpm+ ja pidä se alaspainettuna samalla, kun käynnistät koneen liipaisinkytkimellä.
3. Keskimmäinen LED vilkkuu vihreänä sen merkiksi, että Bluetooth on aktiivinen ja valmis yhteyksien muodostamiseen.
4. Keskimmäinen LED palaa vihreänä, kun kone on yhdistetty toiseen Bluetooth-laitteeseen.
5. Bluetooth kytkeytyy toiminnasta, kun kone kytketty pois päältä/koneen virta on katkaistu.

HUOM! Jos sovellusta ei ole asennettu tai se ei ole käytettävissä maassasi, Bluetooth ei aktivoitu.

Bluetooth-sanamerkki ja -logot ovat Bluetooth SIG Inc.:n omistamia rekisteröityjä tavaramerkkejä ja Mirka Oy käyttää niitä lisenssillä. Muut tavaramerkit ja kauppanimet ovat niiden omistajien omaisuutta.

Kunnossapito



Poista akku aina ennen kunnossapitotoita!
Käytä vain alkuperäisiä Mirka-varaosia!

Alustallan vaihto

1. Pidä karasta kiinni sormin.
2. Irrota alustalla kiertämällä sitä vastapäivään.
3. Asenna uusi alustalla ja kiristä se.

Puhdistus

Poista kertynyt pöly pehmeällä harjalla. Käytä suojalaseja puhdistuksen aikana.

Jos työkalun runko pitää puhdistaa, pyyhi se pehmeällä nihkeällä liinalla. Tähän voi käyttää mietoa pesuainetta.



VAROITUS: Älä koskaan käytä alkoholia, bensiiniä tai muuta puhdistusainetta. Älä koskaan käytä emäksisiä aineita muoviosien puhdistukseen.

Laturin puhdistusohjeet

Lian ja rasvan voi poistaa laturin ulkopinnalta liinalla tai pehmeällä harjalla, joka ei ole metallia. Älä käytä vettä tai mitään puhdistusliuosta.



Muu huolto

Huolto on aina annettava koulutetun henkilöstön suorittavaksi. Pitääksesi takuun voimassa ja varmistaaksesi, että kone on täysin turvallinen ja toimintakuntoinen, se on huollattava valtuutetussa Mirka-huoltoliikkeessä. Löytääksesi lähimmän valtuutetun Mirka-huoltoliikkeen ota yhteys Mirka-asiakaspalveluun tai Mirka-jälleenmyyjään.

Vianetsintäohjeet

Ongelma	PMahdollinen syy	Toimenpide
Kiillotuskoneen oikeanpuoleiseen merkkivaloon ei syty valoa, kun liipaisinta painetaan.	Akkupakettia ei ole asetettu oikein kiillotuskoneeseen. Akku on täysin tyhjä.	Aseta akku oikein paikalleen. Lataa akku.
Kiillotuskoneen oikeanpuoleinen merkkivalo on punainen ja koneen nopeus hidastuu 4 000 kierrokseen minuutissa (AROP-B 312NV) tai 1 500 kierrokseen minuutissa (ARP-B 300NV) tai kone pysähtyy kiillotuksen aikana.	Kiillotuskone kuumenee liikaa. Liian pitkäaikainen raskas kuormitus.	Vähennä kiillotuskoneen kuormitusta, kunnes kiillotuskoneen pyörimisnopeus palautuu ennalleen.
Kiillotuskoneen oikeanpuoleinen merkkivalo palaa punaisena ja koneen pyörimisnopeus hidastuu hie-man.	Liian raskas lyhytaikainen kuormitus.	Kevennä kuormitusta tai odota jonkin aikaa. Merkkivalo muuttuu itsestään vihreäksi.
Vasemmanpuoleinen merkkivalo palaa punaisena eikä kiillotuskone käy.	Akkujännite on liian alhainen.	Lataa akku.
Kiillotuskoneen vasen merkkivalo vilkkuu punaisena, vaikka akku on ladattu täyteen.	Akkuvika. Käytä sovellusta vianmäärittäykseen.	Vaihda akku.

Käytöstä poistaminen

VAARA



Tee käytöstä poistetut sähkökoneet käyttökelvottomiksi poistamalla niistä verkkojohto.

Noudata käytettyjen koneiden, pakkausten ja tarvikkeiden hävittämisessä ja kierrätyksessä soveltuvia kansallisia määräyksiä.

Vain EU. Sähkötyökaluja ei saa hävittää sekajätteen mukana. Sähkö- ja elektroniikkalaiteromua koskevan eurooppalaisen direktiivin ja sen kansallisessa lainsäädännössä täytäntöön pantujen määräysten mukaan loppuun käytetyt sähkötyökalut on kerättävä erikseen ja toimitettava hyväksytyyn kierrätyskeskukseen.



Lisätietoja REACH- ja RoHS-määräyksistä ja yritysvastuustamme on osoitteessa www.mirka.com

Déclaration de conformité

Mirka Ltd, 66850 Jeppo, Finlande

certifie sous son unique responsabilité que les produits Mirka® (listés ci-dessous, consulter le tableau « Caractéristiques techniques » pour un modèle spécifique), pour lesquels la présente attestation est délivrée, sont conformes aux normes ou autres documents normatifs suivants : EN 62841-1:2015, EN 60745-1:2009/A1 1:2010, EN 60745-2-3:2011/A13:2015, EN 62841-2-4:2014 EN 55014-1:2017, EN 55014-2:2015, EN 61000-3-2:2014, EN 61000-3-3:2013, EN 300 328 V2.2.2, EN 301 489-1 V2.1.1, EN 301 489-17 V3.1.1 & EN IEC 63000:2018 conformément aux règlements 2006/42/CE, 2014/53/UE, 2011/65/UE. Chargeur de batteries conforme aux normes et directives suivantes : EN 60335-1:2012/A2:2019, EN 60335-2-29:2004/A1 1:2018, EN 62233:2008, EN 55014-1:2017, EN 55014-2:2015, EN 61000-3-2:2014, EN 61000-3-3:2013 & EN IEC 63000:2018 conformément aux directives 2014/35/UE, 2014/30/UE, 2011/65/UE, 2015/863/UE & 2012/19/UE.

Produits : Mirka® ARP-B 300NV & Mirka® AROP-B 312NV

Jeppo (Finlande), le 08 octobre 2021 Lieu et date d'établissement	 Sociétié	 Stefan Sjöberg, PDG	Fabricant/Fournisseur Mirka Ltd 66850 Jeppo, Finlande Tél : +358 20 760 2111 Fax +358 20 760 2290 www.mirka.com	
----------------------------------------------------------------------	-----------------------------------------------------------------------------------------------	----------------------------------------------------------------------------------------------------------	---------------------------------------------------------------------------------------------------------------------------------------	------------------------------------------------------------------------------------

Traduction des instructions originales Nous nous réservons le droit d'apporter des modifications à ce manuel, à tout moment et sans avis préalable.

Important

Lire attentivement ces consignes de sécurité et d'utilisation avant de mettre en service, de faire fonctionner ou d'assurer l'entretien de cet appareil. Conserver ces consignes dans un lieu sûr et accessible. Veuillez lire et respecter les réglementations nationales et locales.

Équipement de protection individuelle requis



Lire le manuel de l'opérateur



Porter des lunettes de sécurité



Porter des protections auditives







Porter des gants de sécurité



Porter un masque facial

Symboles

	Conforme aux normes UE concernées
	Conforme aux directives du Royaume-Uni concernées
	Conforme aux exigences RoHS chinoises
	Conforme aux exigences RCM australiennes et néo-zélandaises
	Conforme aux exigences serbes



Attention : Situation potentiellement dangereuse pouvant provoquer la mort ou de graves blessures et/ou des dommages matériels.

Attention : Situation potentiellement dangereuse pouvant provoquer des blessures légères ou modérées et/ou des dommages matériels.



Consignes de sécurité générales concernant les outils électriques



AVERTISSEMENT – Lisez l'ensemble des avertissements et consignes de sécurité. Quiconque ne respecte pas les avertissements et consignes risque de s'exposer à une décharge électrique, de provoquer un incendie et/ou de graves blessures.

Conserver les avertissements et consignes pour pouvoir les consulter ultérieurement. Le terme « outil électrique » utilisé dans les consignes de sécurité fait référence à votre outil électrique, soit-il branché (par un cordon) sur le secteur ou fonctionnant (sans fil) avec une batterie.

1. Sécurité de la zone de travail

- Veiller à ce que la zone de travail reste propre et bien éclairée.** Les zones sombres et encombrées sont propices aux accidents.
- Ne pas utiliser d'outils électriques dans des atmosphères explosives, telles que celles contenant des poussières, gaz ou liquides inflammables.** Les outils électriques créent des étincelles qui risquent d'enflammer les poussières ou les fumées.
- Pendant l'utilisation d'un outil électrique, tenir les enfants et les spectateurs à distance.** Toute distraction risquerait de vous faire perdre le contrôle.

2. Sécurité électrique

- Les prises des outils électriques doivent correspondre à celles du secteur. Ne jamais modifier une prise de quelque manière que ce soit. Ne pas utiliser d'adaptateurs avec des outils électriques raccordés à la terre.** L'utilisation de prises mâles et femelles correspondantes réduit les risques de décharges électriques.
- Éviter tout contact corporel avec les surfaces raccordées à la terre comme les tuyaux, les cuisinières, les radiateurs et les réfrigérateurs.** Le risque d'électrocution est plus grand si votre corps est en contact avec la terre.
- Ne pas exposer les outils électriques à la pluie ou à l'humidité.** La pénétration de l'eau dans un outil électrique augmente les risques de choc électrique.
- Utiliser le cordon à bon escient : jamais pour porter, tirer ou débrancher l'outil. Éloigner le cordon de la chaleur, de l'huile, des arêtes vives et des pièces mobiles.** Les cordons endommagés ou emmêlés augmentent le risque d'électrocution.
- En cas d'utilisation d'un outil électrique en extérieur, utiliser une rallonge prévue à cet effet.** Utiliser un cordon adapté à une utilisation en extérieur réduit le risque d'électrocution.
- S'il est inévitable d'utiliser l'outil électrique dans un milieu humide, le brancher à une source d'alimentation protégée par un dispositif différentiel à courant résiduel (DDR).** L'utilisation d'un DDR réduit le risque d'électrocution.

3. Sécurité du personnel

- Restez alerte, regardez ce que vous faites et faites preuve de bon sens lors de l'utilisation de vos outils électriques. N'utilisez jamais d'outil électrique en cas de fatigue ou sous l'emprise de drogues, d'alcool et de médicaments.** Un moment d'inattention au cours de l'utilisation d'outils électriques peut provoquer des blessures graves.
- Porter un équipement de protection individuelle. Toujours porter une protection oculaire.** Des équipements de protection tels qu'un masque anti-poussière, des chaussures antidérapantes, un casque de sécurité ou encore des protections auditives utilisés dans des conditions appropriées peuvent réduire le risque de blessures.
- Éviter tout démarrage intempestif. Vérifier que l'interrupteur est en position arrêt avant de brancher l'outil à une source électrique et/ou la batterie, de soulever ou de porter l'appareil.** Transporter des outils électriques avec le doigt placé sur l'interrupteur ou brancher des outils lorsque l'interrupteur est en position marche est propice aux accidents.
- Retirer toutes clés de réglage avant d'allumer l'appareil.** Une clé restée sur une pièce rotative de l'outil peut provoquer des blessures.
- Ne pas tendre le bras trop loin. Veiller à ne jamais perdre l'équilibre.** Cela permet d'avoir un meilleur contrôle sur l'outil électrique en cas d'imprévu.
- Porter des vêtements appropriés. Ne porter ni vêtements amples ni bijoux pendants. Veiller à ce que cheveux, vêtements et gants restent éloignés des pièces mobiles** qui risqueraient de les happer.

- g. **Si les appareils sont conçus pour être raccordés à un système d'extraction et de captage de la poussière, veiller à ce qu'ils soient en place et dûment utilisés.** L'utilisation d'un système de captage de la poussière peut réduire les risques liés à la poussière.
- h. **Une fois familiarisé avec les outils que vous utilisez souvent, attention à toujours rester vigilant et continuer à bien respecter les règles de sécurité.** Un manque d'attention peut entraîner des blessures graves en une fraction de seconde.
4. **Utilisation et soin de l'outil électrique**
- a. **Ne pas exercer de surcharge sur l'outil électrique. Utiliser l'outil approprié à vos besoins.** Utiliser le bon outil et à la vitesse prévue permettra d'obtenir un meilleur résultat et sera moins risqué.
- b. **Ne pas utiliser l'outil électrique si son interrupteur ne l'allume ou ne l'éteint pas.** Tout outil électrique dont l'interrupteur ne fonctionne plus est dangereux et doit être réparé.
- c. **Avant d'effectuer des réglages, de changer d'accessoires ou de ranger vos appareils, débrancher la prise du secteur et/ou la batterie de l'outil.** Ce type de mesure de sécurité préventive réduit les risques de démarrage imprévu de l'outil.
- d. **Toujours laisser un outil tournant au ralenti hors de portée des enfants, et ne jamais confier son utilisation à des personnes connaissant mal ces consignes ou l'outil.** Entre les mains d'utilisateurs non entraînés, les outils électriques constituent un danger.
- e. **Entretien ses outils électriques. Contrôler tout désaxage ou grippage des pièces mobiles, toute rupture des pièces ou tout autre problème risquant d'affecter le bon fonctionnement de l'outil. S'il est endommagé, faire réparer l'outil avant de l'utiliser.** De nombreux accidents sont dus à des outils électriques mal entretenus.
- f. **Veiller à ce que les outils coupants restent affûtés et propres.** Les outils coupants bien entretenus dont les arêtes de coupe sont bien affûtées risquent moins de se gripper et sont plus faciles à maîtriser.
- g. **Utiliser l'outil électrique, ses accessoires, ses outils rapportés etc. conformément à ces consignes, en prenant en compte les conditions de travail et le travail à réaliser.** L'utilisation d'un outil électrique à des fins différentes de celles pour lesquelles il a été conçu pourrait s'avérer dangereux.
- h. **Veiller à ce que les poignées et les zones de préhension restent sèches, propres et dénuées de graisse ou d'huile.** En cas de situation inattendue, une poignée ou une zone de préhension poisseuse empêcheront de tenir et de maîtriser correctement l'outil.
5. **Entretien**
- a. **Confier la réparation de votre outil électrique à une personne qualifiée, et n'utiliser que des pièces de rechanges identiques.** Cela garantira la sécurité de l'outil.
6. **Utilisation et entretien de l'outil sur batterie**
- a. **N'utiliser que le chargeur spécifié par le fabricant.** Un chargeur adapté à un seul type de bloc-batterie peut provoquer un incendie s'il n'est pas utilisé avec celui-ci.
- b. **N'utiliser les outils électroportatifs qu'avec les blocs-batteries indiqués.** L'utilisation d'autres blocs-batteries peut entraîner des blessures ou des incendies.
- c. **Lorsque le bloc-batterie n'est pas utilisé, l'éloigner de tout autre objet métallique comme les trombones, pièces de monnaie, clés, clous, vis et autres objets de ce type risquant de faire contact entre deux bornes.** Un court-circuit entre les bornes de la batterie peut provoquer des blessures ou un incendie.
- d. **Dans des conditions abusives, du liquide peut s'échapper de la batterie, éviter tout contact. En cas de contact accidentel, rincer abondamment à l'eau. Si du liquide entre en contact avec les yeux, s'adresser à un professionnel de santé.** Le liquide s'échappant de la batterie peut provoquer des irritations ou brûlures.

Veillez lire et respecter

- General Industry Safety & Health Regulations, part 1910, OSHA 2206, available from: Superintendent of Documents; Government Printing Office; Washington DC 20402
- Les réglementations nationales et locales



Règles de sécurité relatives à la batterie et au chargeur

- Consignes de sécurité et d'utilisation importantes pour votre batterie et votre chargeur. Avant d'utiliser le chargeur, veuillez lire toutes les instructions et les avertissements s'appliquant au chargeur, à la batterie et à l'outil.
- Si le bloc-batterie est fissuré ou endommagé, ne pas l'insérer dans le chargeur. Il y a un risque potentiel de choc électrique ou d'électrocution.
- Éviter toute pénétration de liquide à l'intérieur du chargeur. Risque de choc électrique.

- Ce chargeur s'utilise uniquement pour charger des batteries rechargeables.
- Ne placer aucun objet sur le chargeur, près d'une source de chaleur et ne pas placer le chargeur sur une surface souple qui pourrait entraîner une surchauffe interne excessive.
- S'assurer que le cordon ne se trouve pas à un endroit où il risque d'être piétiné, accroché, endommagé, ou soumis à des dommages ou des contraintes.
- Ne pas utiliser le chargeur s'il a reçu un choc violent, s'il est tombé ou est endommagé de quelque manière que ce soit.
- Ne pas stocker ou utiliser l'outil et la batterie dans un endroit où la température peut atteindre ou dépasser 50 °C (122 °F).
- Le chargeur est conçu pour fonctionner sur une alimentation domestique standard (100-240 VAC). Ne pas essayer de l'utiliser sur une autre tension.



Consignes de sécurité supplémentaires

- Toujours s'assurer que la pièce à poncer est fermement fixée.
- Toujours retirer la batterie de l'outil pour le transporter.
- Ne pas laisser la ponceuse tourner à vide sans prendre de mesures de protection vis-à-vis des personnes ou des objets, au cas où l'abrasif ou le plateau venaient à se desserrer.
- Lire toutes les instructions avant d'utiliser cet outil. Tout opérateur doit être parfaitement formé à la bonne utilisation de cet outil et aux règles de sécurité qui l'accompagnent.
- Tous les travaux d'entretien doivent être effectués par du personnel qualifié. Pour des travaux d'entretien ou de réparation, communiquez avec un centre d'entretien agréé Mirka.
- En cas de dysfonctionnement de l'outil, cesser immédiatement le travail et procéder à son entretien ou à sa réparation.
- Toujours débrancher la source électrique avant de changer d'abrasif.
- Ne jamais transporter, entreposer ou laisser l'outil branché à une source électrique.
- Pendant l'utilisation, garder les mains à distance du plateau tournant.
- Lors de l'utilisation de cet outil, toujours porter les équipements de protection individuelle recommandés par le fabricant et stipulés dans les normes locales/nationales.
- Lire la fiche de données de sécurité (FDS) correspondant à la surface de travail.
- En cas de gêne physique au niveau de la main ou du poignet, cesser de travailler et demander un avis médical. Des blessures touchant les mains, les poignets et les bras peuvent résulter de travaux ou de mouvements répétitifs ou d'une surexposition aux vibrations.

Informations complémentaires relatives à la batterie et au chargeur

- Ne jamais tenter d'ouvrir le bloc-batterie pour une raison quelconque. Si le boîtier en plastique de batterie est cassé ou présente des fissures, cesser immédiatement de l'utiliser et ne pas recharger.



Mises en garde de sécurité communes au polissage

- **Cet outil électroportatif est destiné à être utilisé comme polisseuse. Lire toutes les mises en garde de sécurité, les instructions, les illustrations et les spécifications fournies avec cet outil électrique.** Le fait de ne pas suivre toutes les instructions données ci-dessous peut provoquer un choc électrique, un incendie et/ou une blessure grave.
- **Les opérations de meulage, ponçage, brossage métallique, de lustrage ou de tronçonnage ne sont pas recommandées avec cet outil électrique.** Les opérations pour lesquelles l'outil électrique n'a pas été conçu peuvent s'avérer dangereuses et causer un accident corporel.
- **Ne pas faire d'autre usage de cet outil que celui pour lequel il a été conçu par son fabricant.** Cela risquerait d'entraîner une perte de contrôle et de sérieuses blessures corporelles.
- **Ne pas utiliser d'accessoires non conçus spécifiquement et recommandés par le fabricant d'outils.** Le simple fait que l'accessoire puisse être fixé à votre outil électrique ne garantit pas un fonctionnement en toute sécurité.
- **La vitesse assignée de l'accessoire doit être au moins égale à la vitesse maximale indiquée sur l'outil électrique.** Les accessoires fonctionnant plus vite que leur vitesse nominale peuvent se rompre et voler en éclats.
- **Le diamètre extérieur et l'épaisseur de votre accessoire doivent se situer dans le cadre des caractéristiques de capacité de votre outil électrique.** Les accessoires mal dimensionnés ne peuvent pas être correctement protégés ou commandés.
- **Les dimensions du support d'accessoire doivent correspondre à celles du matériel de montage de l'outil électroportatif.** Les accessoires ne correspondant pas aux éléments de montage de l'outil électrique seront en déséquilibre, vibreront excessivement, et pourront provoquer une perte de contrôle.
- **Ne pas utiliser d'accessoire endommagé. Avant chaque utilisation examiner les accessoires comme les meules abrasives pour détecter la présence éventuelle de copeaux et fissures, les patins d'appui pour détecter des traces éventuelles de fissures, de déchirure ou d'usure excessive, ainsi que les brosses métalliques pour détecter**

des fils desserrés ou fissurés. Si l'outil électrique ou l'accessoire a subi une chute, examiner les dommages éventuels ou installer un accessoire non endommagé. Après examen et installation d'un accessoire, placez-vous ainsi que les personnes présentes à distance du plan de l'accessoire rotatif et faire marcher l'outil électrique à vitesse maximale à vide pendant 1 minute. Les accessoires endommagés seront normalement détruits pendant cette période d'essai.

- **Porter un équipement de protection individuelle. En fonction de l'application, utiliser un écran facial, des lunettes de sécurité ou des verres de sécurité. Si nécessaire, utiliser un masque anti-poussières, des protections auditives, des gants et un tablier capables d'arrêter les petits fragments abrasifs ou des pièces à usiner.** La protection oculaire doit être capable d'arrêter les débris volants produits par les diverses opérations. Le masque anti-poussières ou le respirateur doivent être capables de filtrer les particules produites par vos travaux. L'exposition prolongée aux bruits de forte intensité peut provoquer une perte de l'audition.
- **Maintenir les personnes présentes à une distance de sécurité par rapport à la zone de travail. Toute personne entrant dans la zone de travail doit porter un équipement de protection individuelle.** Des fragments de la pièce à usiner ou d'un accessoire cassé peuvent être projetés et provoquer des blessures en dehors de la zone immédiate d'opération.
- **Placer le câble éloigné de l'accessoire de rotation.** Si vous perdez le contrôle, le câble peut être coupé ou subir un accroc et votre main ou votre bras risquent d'être aspirés par l'accessoire rotatif.
- **Ne jamais reposer l'outil électrique avant que l'accessoire n'ait atteint un arrêt complet.** L'accessoire rotatif peut agripper la surface et arracher l'outil électrique hors de votre contrôle.
- **Ne pas faire fonctionner l'outil électrique en le portant sur le côté.** Un contact accidentel avec l'accessoire rotatif pourrait accrocher vos vêtements et attirer l'accessoire sur vous.
- **Nettoyer régulièrement les orifices d'aération de l'outil électrique.** Le ventilateur du moteur attirera la poussière à l'intérieur du boîtier et une accumulation excessive de poudre de métal peut provoquer des dangers électriques.
- **Ne pas faire fonctionner l'outil électrique à proximité de matériaux inflammables.** Des étincelles pourraient enflammer ces matériaux.
- **Ne pas utiliser d'accessoires qui nécessitent des réfrigérants fluides.** L'utilisation d'eau ou d'autres réfrigérants fluides peut entraîner une électrocution ou un choc électrique.

ATTENTION ! L'avertissement ci-dessus ne s'applique pas pour les outils électriques spécialement conçus pour être utilisés avec un système liquide.



Mises en garde de sécurité additionnelles pour l'ensemble des opérations

Rebonds et mises en garde correspondantes

Le rebond est une réaction soudaine au pincement ou à l'accrochage d'une meule rotative, d'un patin d'appui, d'une brosse ou de tout autre accessoire. Le pincement ou l'accrochage provoque un blocage rapide de l'accessoire en rotation qui, à son tour, contraint l'outil électrique hors de contrôle dans le sens opposé de rotation de l'accessoire au point de grippage.

Par exemple, si une meule abrasive est accrochée ou pincée par la pièce à usiner, le bord de la meule qui entre dans le point de pincement peut creuser la surface du matériau, provoquant des sauts ou l'expulsion de la meule. La meule peut sauter en direction de l'opérateur ou encore en s'en éloignant, selon le sens du mouvement de la meule au point de pincement. Les meules abrasives peuvent également se rompre dans ces conditions.

Le rebond résulte d'un mauvais usage de l'outil et/ou de procédures ou de conditions de fonctionnement incorrectes et peut être évité en prenant les précautions appropriées spécifiées ci-dessous.

- a. **Maintenir fermement l'outil électrique et placer le corps et les bras de manière à résister aux forces de rebond. Toujours utiliser une poignée de maintien, le cas échéant, pour une maîtrise maximale du rebond ou de la réaction de couple au cours du démarrage.** L'opérateur peut maîtriser les couples de réaction ou les forces de rebond, si les précautions qui s'imposent sont prises.
- b. **Ne jamais placer votre main à proximité de l'accessoire en rotation.** L'accessoire peut effectuer un rebond sur votre main.
- c. **Ne pas vous placer dans la zone où l'outil électrique se déplacera en cas de rebond.** Le rebond pousse l'outil dans le sens opposé au mouvement de la meule au point d'accrochage.
- d. **Apporter un soin particulier lors de travaux dans les coins, les arêtes vives etc. Éviter les rebondissements et les accrochages de l'accessoire.** Les coins, les arêtes vives ou les rebondissements ont tendance à accrocher l'accessoire en rotation et à provoquer une perte de contrôle ou un rebond.
- e. **Ne pas fixer de chaîne coupante, de lame de sculpture sur bois, de chaîne coupante ni de lame de scie dentée.** Ce type de lame crée fréquemment des rebonds et des pertes de contrôle.



Mises en garde de sécurité additionnelles pour les opérations de polissage

Mises en garde de sécurité spécifiques aux opérations de polissage

- Ne laisser aucune partie mobile du capot de polissage ou un de ses cordons de fixation tourner librement. Supprimer ou couper tout cordon de fixation libre. Les cordons libres ou en rotation peuvent s'emmêler autour de vos doigts ou s'accrocher à la pièce.

Caractéristiques techniques

Mirka*	ARP-B 300NV	AROP-B 312NV
Tension	10.8 VDC	10.8 VDC
Vitesse de rotation	1500 à 2200 tr/min	4000 à 7000 tr/min
Excentricité	0 mm	12 mm
Diamètre du plateau	Ø 77 mm	Ø 77 mm
Poids (batterie incluse)	0.87 kg	0.89 kg

Chargeur de batterie	Mirka BCA 108
Tension d'entrée	100–240 VAC , 50–60Hz
Temps de charge	< 50 min (2.5 Ah) < 100 min (5.0 Ah)
Plage de température de stockage	-20 °C – 80 °C
Température de charge	4 °C – 40 °C
Dimensions	191 x 102 x 86 mm
Poids	0.66 kg
Niveau de protection	II / □

Batterie	Mirka BPA 10825	Mirka BPA 10850
Type	Rechargeable Li-ion 31NR19/65	Rechargeable Li-ion 31NR19/65-2
Tension de batterie	10.8 VDC	10.8 VDC
Capacité	2.5 Ah / 27.0 Wh	5.0 Ah / 54.0 Wh
Poids	0.18 kg	0.38 kg
Batterie intelligente	Oui	Oui

Données relatives au bruit et aux vibrations

Les valeurs mesurées sont déterminées conformément à la norme EN 62841.

Cordless	ARP-B 300NV	AROP-B 312NV
Niveau de pression acoustique (L_{pA})	57 dB(A)	60 dB(A)
Niveau de puissance acoustique (L_{WA})	68 dB(A)	71 dB(A)
Incertitude de mesure K	3.0 dB(A)	3.0 dB(A)
Valeur d'émission de vibration a_h^*	1.8 m/s ²	4.3 m/s ²
Incertitude d'émission de vibration K*	1.5 m/s ²	1.5 m/s ²

Les spécifications sont sujettes à changement sans préavis La gamme de modèles peut varier d'un marché à l'autre.

- * Dans le but de reproduire les conditions de travail normales de la ponceuse, les conditions d'utilisation ont été adaptées comme suit par rapport à la méthode standard : abrasif de granulométrie 5 µm ; Force d'avance : 10 N.
- * Les niveaux de bruit et de vibration indiqués dans le tableau sont dérivés d'essais effectués en laboratoire conformément aux codes et aux normes prescrits Ils ne suffisent pas à l'évaluation des risques pour tous les types d'exposition Les valeurs mesurées sur le lieu de travail peuvent être supérieures aux valeurs déclarées Les valeurs d'exposition réelles et le niveau de risque ou de dommages subis par une personne sont spécifiques à chaque situation et dépendent du milieu environnant, de la façon dont l'individu utilise ses machines, du matériau particulier sur lequel s'effectue le travail, de la conception du poste de travail ainsi que de la durée d'exposition et de la condition physique de l'utilisateur Mirka Ltd réfute toute responsabilité vis à vis des conséquences de l'utilisation des valeurs déclarées au lieu des valeurs réelles d'exposition pour toute évaluation de risque individuelle.

Des informations complémentaires concernant la santé et la sécurité au travail peuvent être obtenues sur les sites suivants :

<https://osha.europa.eu/en> (Europe) ou <http://www.osha.gov> (USA)

Utilisation prévue

Cette polisseuse a été conçue pour le traitement de nombreux matériaux comme les peintures, les métaux, le bois, les composites etc., en utilisant des produits de polissage appropriés pour ces opérations. Ne pas utiliser cette polisseuse à d'autres fins que celles spécifiées, sans en avoir au préalable informé le fabricant ou le revendeur agréé. Ne pas utiliser de supports de plateaux dont la vitesse de rotation est inférieure à la vitesse libre nominale maximale de l'outil. Les travaux d'entretien ou de réparation exigeant l'ouverture du capot du moteur ne peuvent être effectués que par un centre de service agréé.

Batterie et chargeur

- La batterie n'est pas complètement chargée à la livraison. Commencer par lire les consignes de sécurité, puis charger la batterie en suivant les instructions.
- Pour une capacité de charge optimale, la batterie doit être chargée à une température ambiante comprise entre 18 °C (64 °F) et 24 °C (75 °F). Pour éviter d'endommager la batterie, ne pas la charger lorsque la température de l'air est inférieure à 4 °C (32 °F) ou supérieure à 40 °C (104 °F).
- Pour obtenir la durée de vie de la batterie la plus longue possible, nous suggérons ce qui suit :
Conserver et charger la batterie dans un endroit frais. Des températures supérieures ou inférieures à la température ambiante normale réduisent la durée de vie de la batterie.
Ne jamais ranger la batterie dans un état déchargé. La recharger immédiatement une fois qu'elle est déchargée.
- Toutes les batteries perdent progressivement leur charge. Plus la température est élevée, plus vite elles se déchargent.

Si l'on entrepose l'outil pendant de longues périodes sans utilisation, recharger la batterie chaque mois. Cette pratique permettra de prolonger la vie de la batterie.

Procédure de charge

- Brancher le cordon d'alimentation au chargeur, puis le raccorder sur une prise avant d'introduire la batterie. Les trois témoins de charge s'allument pendant deux secondes puis s'éteignent.
- Introduire la batterie dans le chargeur. Les témoins commencent à clignoter sous 30 secondes.
- Pendant le processus de charge, les témoins de charge indiquent l'état comme suit :
Trois témoins de charge clignotent en alternance pendant le processus de charge.
Lors de pleine charge, les trois témoins sont allumés en permanence.
- Le processus de charge dure environ 50 minutes pour les packs batterie BPA 10825 et 100 minutes pour les BPA 10850.

ATTENTION ! Ce chargeur ne peut charger que des batteries Mirka de 10,8 V.

ATTENTION ! Le temps de charge peut être plus long selon la température ambiante et l'état de la batterie.

Indication LED du chargeur 10,8 V

LED						
3						
2						
1						
Status	 Pre-charge (Trickle charge)	 Charging...	 Charging...	 Charging finished	 Over temperature	 Battery failure

Remain continuously on

Flashing

Diagnostic chargeur

Le chargeur indique si :

- Une batterie est en surchauffe. Les trois témoins de charge clignotent. Retirer la batterie et la laisser refroidir pendant 15 à 30 minutes avant de la remonter.
- Un dysfonctionnement survient dans la batterie ou le chargeur. Deux témoins de charge clignotent. Retirer la batterie et la laisser refroidir. Insérer de nouveau la batterie dans le chargeur. Si deux témoins de charge continuent de clignoter, la batterie ou le chargeur peuvent exiger une révision.

Pour commencer

- Lors du déballage de l'outil, vérifier qu'il est intact, complet et qu'il n'a pas été endommagé au cours du transport Ne jamais utiliser un outil endommagé.
- Avant toute utilisation, vérifier que le plateau est correctement monté.
- Monter la batterie complètement chargée sur la ponceuse jusqu'à ce qu'elle se verrouille avec un déclic.

Instructions d'utilisation

- Le produit a été conçu pour être utilisé comme outil à main. Il est utilisable dans n'importe quelle position.
- Choisir un produit de polissage adapté et le fixer sur le plateau. Veiller à ce que le plateau de polissage soit centré sur le plateau.
- La polisseuse peut maintenant être actionnée / mise sous tension et démarrée en appuyant sur la gâchette.
- La polisseuse fonctionne et demeure en mode actif aussi longtemps qu'on exerce une pression sur la gâchette. Une fois que la gâchette est relâchée, la polisseuse s'arrête, mais continue à rester en mode actif pour un court laps de temps avant d'être désactivée / mise hors tension automatiquement.
- Lorsque la polisseuse est en mode actif, la LED de droite passe au vert.
- Si une batterie intelligente est utilisée, les 3 LED clignotent en vert pendant 3 secondes au démarrage.
- En mode actif, la LED de gauche indique l'état de la batterie :

Vert : Niveau de charge de la batterie OK.

Vert clignotant : Niveau de charge de la batterie inférieur à 75 %.

Vert/rouge clignotant : Niveau de charge de la batterie inférieur à 50 %.

Rouge clignotant : Le niveau de charge ou l'état de la batterie (uniquement disponible en présence d'une batterie intelligente) est inférieur à 25 %.

Rouge : Tension de batterie trop faible, polisseuse hors service.

ARP-B: 4 000–7 000 tr/min En modifiant la position de la gâchette, la vitesse peut être ajustée entre 4 000 tr/min. et le régime maximal. En mode actif, la vitesse maximale se règle en appuyant sur les boutons rpm + et rpm -, voir Figure 1. Le régime peut être ajusté par incréments sur 4 000, 4 500, 5 000, 5 500, 6 000, 6 500 et 7 000 tr/min.

ARP-B: 1 500–2 200 tr/min En modifiant la position de la gâchette, la vitesse peut être ajustée entre 1 500 tr/min. et le régime maximal. En mode actif, la vitesse maximale se règle en appuyant sur les boutons rpm + et rpm -, voir Figure 1. Le régime peut être ajusté par incréments sur 1 500, 1 600, 1 700, 1 800, 1 900, 2 050 et 2 200 tr/min.

- La vitesse de rotation peut être verrouillée pour empêcher tout changement de régime accidentel. Attendre que la ponceuse ne soit pas en mode actif. Appuyer simultanément sur les deux touches rpm + et rpm - puis appuyer sur la

- gâchette. Répéter la même opération pour déverrouiller l'outil. Si la touche rpm + ou rpm - est enfoncée en mode verrouillage de vitesse, la LED droite clignote en rouge deux fois, mais aucun changement de vitesse ne se produit.
- Lors du polissage, toujours commencer par poser l'outil sur la surface de travail avant de l'allumer. Toujours enlever l'appareil de la surface poncée avant de l'arrêter. Cela évitera des défauts potentiels de ponçage en raison de la grande vitesse du plateau de polissage.
 - Lorsque le polissage est terminé, retirer la batterie de la polisseuse en appuyant simultanément sur le bouton des deux côtés et en déposant la batterie de l'outil. Charger la batterie.

Bluetooth

Cet outil, équipé de la technologie Bluetooth® à faible consommation d'énergie, peut être connecté à une application permettant d'accéder à de nouvelles fonctionnalités Si l'application est disponible dans votre pays, retrouvez toutes ses fonctionnalités sur www.mirka.com/mymirka

Suivre la procédure suivante pour activer le Bluetooth de votre Mirka® ARP-B 300NV & Mirka® AROP-B 312NV :

1. Brancher la batterie sur l'outil.
2. Maintenir le bouton rpm + enfoncé tout en activant l'outil en appuyant sur la gâchette de déclenchement.
3. La LED du milieu clignote en vert pour indiquer que le Bluetooth est actif et prêt à la connexion.
4. La LED du milieu s'allume en vert lorsque l'outil est connecté à un autre appareil en Bluetooth.
5. Le fait de désactiver/éteindre l'outil désactive le Bluetooth.

ATTENTION ! Si l'application n'est pas installée ou si elle n'est pas disponible dans votre pays, ne pas activer le Bluetooth.

La marque verbale et le logo Bluetooth® sont des marques déposées et la propriété de Bluetooth SIG, Inc et l'utilisation de ces marques par Mirka Ltd est régie par une licence Les autres marques et marques de commerce appartiennent à leurs propriétaires respectifs.

Maintenance



Toujours retirer la batterie avant toute opération de maintenance !
N'utiliser que des pièces de rechange d'origine Mirka !

Remplacement du plateau

1. Maintenir l'axe avec les doigts.
2. Faire tourner le plateau dans le sens inverse des aiguilles d'une montre et le déposer.
3. Assembler et serrer le nouveau plateau.

Nettoyage

Retirer tous résidus de poussière à l'aide d'une brosse souple. Pendant le nettoyage, se protéger les yeux avec des lunettes de sécurité.

Si le corps de l'outil a besoin d'être nettoyé, l'essuyer à l'aide d'un tissu doux et humide. Un détergent doux peut être utilisé.



AVERTISSEMENT : Ne jamais utiliser d'alcool, d'essence ou d'autres agents de nettoyage. Ne jamais utiliser d'agents caustiques pour nettoyer les pièces en plastique.

Consignes pour le nettoyage du chargeur

La poussière et la graisse peuvent être retirées des parties externes du chargeur à l'aide d'un tissu ou d'une brosse souple non métallique. Ne pas utiliser d'eau ni de solutions de nettoyage.

Autres opérations d'entretien

Les opérations d'entretien doivent toujours être réalisées par du personnel qualifié. Pour que la garantie de l'outil reste valable et pour garantir une sécurité et un fonctionnement optimaux de l'outil, l'entretien doit être réalisé par un centre agréé Mirka. Pour trouver votre centre d'entretien agréé le plus proche, contacter le service client de Mirka ou votre prestataire Mirka.

Guide de dépannage

Problème	Cause possible	Solution
La LED de droite de la polisseuse reste éteinte lorsque la gâchette est enfoncée.	La batterie n'est pas correctement fixée sur la polisseuse. La batterie est entièrement déchargée.	Introduire correctement la batterie. Charger la batterie.
La LED de droite de la polisseuse devient rouge et la polisseuse descend à 4 000 tr/min (AROP-B 312NV) ou 1 500 tr/min (ARP-B 300NV) ou s'arrête pendant le polissage.	Température de la polisseuse trop élevée. Utilisation excessive prolongée.	Réduire temporairement la charge exercée sur la polisseuse pour lui permettre d'accélérer de nouveau.
La LED droite de la polisseuse passe au rouge et le régime est légèrement ralenti.	Utilisation excessive trop courte.	Réduire temporairement la charge exercée ou attendre un instant, et la LED repassera automatiquement au vert.
La LED gauche passe au rouge et la polisseuse ne fonctionne pas.	La tension de la batterie est trop basse.	Charger la batterie.
La LED gauche de la polisseuse clignote rouge bien que sa batterie soit entièrement chargée.	Panne de batterie. Consulter les différents diagnostics sur l'application.	Remplacer la batterie.

Mise au rebut

DANGER



Rendre inutilisables les outils électriques en trop en retirant leur cordon d'alimentation.

Respecter les réglementations propres à chaque pays en ce qui concerne la mise au rebut et le recyclage des machines inutilisées, des emballages et des accessoires.

Union européenne uniquement : Ne pas jeter les outils électriques avec les déchets ménagers. En respect des directives européennes relatives à la mise au rebut des équipements électriques et électroniques et à sa mise en œuvre conformément à la loi nationale, les outils électriques en fin de vie doivent être triés et retournés à un centre de recyclage respectueux de l'environnement.

Pour davantage d'informations sur REACH, RoHS et notre responsabilité sociale d'entreprise, rendez-vous sur www.mirka.com.

אזהרות בטיחות כלליות לכלי עבודה חשמליים



אזהרה קרא את כל אזהרות הבטיחות ואת כל ההוראות. אי ציות לאזהרות ולהוראות עלול לגרום להתחשמלות ו/או לפציעה קשה.
החזק את כל מסמכי האזהרות וההוראות לשימוש בעתיד. המונח "כלי עבודה חשמלי" באזהרות מתייחס לכלי עבודה חשמלי המופעל מרשת החשמל (עם כבל חשמל) או המופעל בסוללה (ללא כבל).

1. בטיחות אזור עבודה

- שמור על אזור העבודה נקי ומאור היטב.** אי סדר ואזורים חשוכים מזמינים תאונות.
- אין להפעיל כלי עבודה חשמליים באוויר שיש בו חומרים נפוצים, כגון נוזלים דליקים, גזים או אבק.** כלי עבודה חשמליים יוצרים ניצוצות שעלולים להצית את האבק או האדים.
- יש להרחיק ילדים ואנשים מהסביבה במהלך הפעלת כלי עבודה חשמליים.** הסחות דעת יכולות לגרום לאובדן שליטה בכלי.

2. בטיחות חשמל

- התקעים של הכלים החשמליים חייבים להתאים לשקעי החשמל. לעולם אין לבצע שינויים כלשהם בתקע. אין להשתמש במתאמי תקעים בכלי עבודה חשמליים מוארקים. תקעים מקוריים ושקעים תואמים מפחיתים את הסיכון להתחשמלות.
- יש להימנע ממגע של הגוף עם משטחים מוארקים, כגון צינורות, מקרנים, תנורים ומקררים. הארקה דרך הגוף מגבירה את הסכנה להתחשמלות.
- אין לחשוף כלי עבודה חשמליים לתנאי גשם או לחות. מים שייכנסו לכלי החשמלי יגבירו את הסיכון להתחשמלות.
- אין לפעול בכבל החשמל. אין להשתמש בכבל החשמל לנשיאה, משיכה או הוצאת תקע החשמל של הכלי החשמלי מהשקע. יש להרחיק את כבל החשמל מחום, שמן, קצוות חדים וחלקים נעים. כבל חשמל פגום או כבל שהסתבר או התפתל מגביר את הסיכון להתחשמלות.
- בעת שימוש בכלי עבודה חשמלי מחוץ למבנה, יש להשתמש בכבל מאריך המתאים לשימוש בחוץ. שימוש בכבל שמתאים לשימוש מחוץ למבנה מפחית את הסיכון להתחשמלות.
- אם בליט ברירה יש להפעיל את מכשירי העבודה החשמלי בסביבה לחה, יש להשתמש במסמר פחת (RCD). שימוש במסמר פחת מפחית את הסיכון להתחשמלות.

3. בטיחות אישית

- היה ערני, שים לב למעשיך והשתמש בהיגיון בריא בעת הפעלת כלי עבודה חשמלי. אל תשתמש בכלי עבודה חשמלי אם אתה עייף או תחת השפעת סמים, אלכוהול או תרופות. רגע של הסח דעת בעת הפעלת כלי עבודה חשמלי יכול להסתיים בפציעה חמורה.
- השתמש בציוד מגן אישי. השתמש תמיד בציוד מגן לעיניים. בתנאים המתאימים, שימוש בציוד מגן, כגון מסכת אבק, נעלי בטיחות מונעי החלקה, קסדה או מגני אוזניים, מפחית את הסיכון לפציעות.
- מנע הפעלה בשוגג. ודא שהמתג נמצא במצב כבוי (off) לפני חיבור למקור חשמל ו/או סוללה בעת הרמה או נשיאה של הכלי. נשיאת כלי עבודה כשהאצבע על ההדק או חיבור כלים כאשר מתג ההפעלה נמצא במצב מופעל מהווה הזמנה לתאונות.
- יש להסיר כל מפתח כוונון או מפתח ברגים לפני הפעלה של כלי העבודה החשמלי. השארת מפתח כוונון או מפתח ברגים מחובר לחלק מסתובב של כלי העבודה עלולה לגרום לפציעה.
- אל תנסה להגיע רחוק מדי. הקפד על עמידה יציבה ושיווי משקל כל הזמן. באופן זה, תינהג משליטה טובה יותר על כלי העבודה החשמלי במצבים בלתי צפויים.
- התלבש בהתאם. אין ללבוש בגדים רפויים או לענוד תכשיטים. הרחק את שערך, הלבוש והכפפות מחלקים נעים. בגדים רפויים, תכשיטים או שיער ארוך יכולים להיתפס בחלקים נעים.
- אם מצורפים התקנים לשאיבה ולאיסוף אבק, הקפד להתקין ולהפעיל חלקים אלו באופן נכון ותקין. השתמש בהתקנים לאיסוף אבק כדי להפחית סכנות הנגרמות מאבק.
- אל תניח לניסיון שלך בשימוש בכלי עבודה לגרום לך להיות שאנן ולהתעלם מכללי הבטיחות בהפעלת כלי עבודה. הפעלה רשלנית עלולה לגרום לפציעה בשבריר של שניה.

4. שימוש וטיפול בכלי עבודה חשמליים

- אין לגרום לעומס יתר על כלי העבודה החשמלי. השתמש בכלי הנוכח לסוג העבודה שאתה מבצע. כלי העבודה החשמלי המתאים יבצע את המשימה באופן טוב ובטוח יותר בקצב שעבורו הוא תוכנן.
- אין להשתמש בכלי העבודה החשמלי אם לא ניתן להפעיל או לכבות אותו באמצעות מתג ההפעלה. כל כלי עבודה חשמלי שלא ניתן לשלוט בו באמצעות מתג ההפעלה הוא מסוכן ויש לתקנו.
- נתק את התקע ממקור החשמל ו/או את מארז הסוללות מכלי העבודה החשמלי לפני ביצוע התאמות, החלפת אביזרים או אחסון של כלי עבודה חשמליים. צעדי זהירות אלה יפחיתו את הסיכון של הפעלה בשוגג של כלי העבודה החשמלי.
- יש לאחסן כלי עבודה חשמליים שאינם בשימוש מחוץ להישג ידם לילדים, ואין לאפשר למי שאינו מכיר את כלי העבודה החשמלי או הוראות אלה להפעיל את כלי העבודה החשמלי. כלי עבודה חשמליים מסוכנים כאשר הם נמצאים בידיהם של משתמשים בלתי מיומנים.

- e. תחזוקת כלי עבודה חשמליים. ודא שהחלקים הנעים מיושרים ומחוזקים, מכיוון שחלקים שבורים וכל מצב אחר עלולים להשפיע על פעולת כלי העבודה החשמלי. אם הוא פגום, יש לתקן את המכשיר לפני השימוש. תאונות רבות נגרמות כתוצאה מתחזוקה לקויה של כלי עבודה חשמליים.
- f. יש לשמור על כלי חיתוך חדים ונקיים. כלי חיתוך שמתחזקים היטב, עם קצוות חיתוך חדים, נוטים פחות להיתקע וקל יותר לשלוט בהם.
- g. יש להשתמש בכלי העבודה החשמלי, באביזרים, בראשי העבודה, במקדחים וכדומה, בהתאם להוראות אלו, תוך התחשבות בתנאי העבודה ובעבודה שיש לבצע. שימוש בכלי העבודה החשמלי לפעולות שונות מאלו שלהם נועד עלול לגרום למצב מסוכן.
- h. הקפד שידיות ומשטחי אחיזה יהיו יבשים, נקיים וללא שמן וגריז. ידיות ומשטחי אחיזה חלקלקים לא יאפשרו אחיזה בטוחה ושליטה בכלי במצבים לא צפויים.
5. טיפול
- a. יש למסור את כלי העבודה החשמלי לטיפול לאיש שירות מוסמך, שמשתמש בחלקי חילוף זהים בלבד. דבר זה יבטיח את בטיחותו של כלי העבודה החשמלי.
6. שימוש וטיפול בכלי עבודה שמופעלים בסוללה
- a. יש לטעון רק באמצעות המטען המצוין על-ידי היצרן. מטען המתאים למארז סוללות מסוג מסוים עלול לגרום לסכנת שריפה בעת השימוש בו עם מארז סוללות אחר.
- b. יש להשתמש בכלי עבודה חשמליים רק עם מארזי הסוללה שנועדו להם. שימוש במארזי סוללות אחרים עלול לגרום לסכנת פציעה ושריפה.
- c. כאשר מארז הסוללות אינו בשימוש, יש להרחיק אותו מעצמי מתכת אחרים, כגון מהדקי נייר, מטבעות, מפתחות, מסמרים, ברגים או עצמים מתכתיים קטנים אחרים, שעלולים לגרום לקצר בין ההדקים. קיצור הדקי סוללות עלול לגרום כוויות או שריפה.
- d. בתנאים הפעלה קשים, נוזל עלול לדלוף מהסוללה; יש להימנע ממגע עמו. במקרה של מגע, יש לטפוח במים. אם הנוזל בא במגע עם העיניים, בנוסף יש לפנות לטיפול רפואי. נוזל שדולף מהסוללה עלול לגרום לגירוי ולכוויות.

יש לקרוא ולציית

- לתקנות הבטיחות והבריאות הכלליות בתעשייה, חלק 1910 של מינהל הבטיחות והבריאות התעסוקתית (OSHA) 2206, הזמינות אצל: מפקח המסמכים; משרד הדפוס הממשלתי; וושינגטון די.סי. 20402
- תקנות מדיניות ומקומיות

⚠️ כללי בטיחות למארז הסוללות ולמטען

- הוראות בטיחות והפעלה חשובות לסוללה ולמטען. לפני שימוש במטען, יש לקרוא את כל ההוראות והאזהרות הנוגעות למטען למארז הסוללות ולכלי העבודה.
- אם החלק החיצוני של מארז הסוללות סדוק או פגום, אין להכניס אותו למטען. קיימת סכנת התחשמלות.
- אין לאפשר למים להיכנס למטען. עלולה להיגרם התחשמלות.
- המטען אינו מתאים לשימוש אחר, פרט לטעינת סוללות נטענות.
- אין להניח חפץ כלשהו על המטען, או להניח אותו ליד מקור חום או משטח רך שעלול לגרום ליצירת חום פנימי מופרז.
- יש לוודא שהכבל ממוקם כך שלא ניתן יהיה לדרוך או למעוד עליו, או שיהיה חשוף לסיכון של פגיעה או מתח.
- אין להשתמש במטען אם הוא ספג חבטה עזה, הופל או ניזוק בדרך אחרת.
- אין לאחסן את הכלי ואת מארז הסוללות במקומות שבהם הטמפרטורה עשויה לעלות על 50 מעלות.
- המטען מתוכנן לפעול במתח ביתי תקני (100-240 וולט ז"ח). אין לנסות להשתמש בו במתח אחר.

⚠️ אזהרות בטיחות נוספות

- יש לוודא תמיד שהפריט הנועד לייטוש מחוזק היטב במקומו.
- הסר תמיד את הסוללה לפני הובלה של הכלי.
- אין לאפשר לכלי להסתובב באופן חופשי מבלי לנקוט באמצעי זהירות להגנת חפצים או האנשים בסביבה במקרה של שחרור נייר הליטוש או רפידת הליטוש.
- יש לקרוא את כל הוראות לפני שימוש בכלי. כל המפעילים חייבים להיות מיומנים היטב בהפעלה נכונה ובטוחה של כלי זה.
- כל פעולת טיפול צריכה להתבצע על ידי איש צוות מיומן. לטיפול, יש לפנות למרכז שירות מורשה של Mirka.
- אם נראה שהכלי לא פועל כראוי, הפסק להשתמש בו מיד ודאג לטיפול ולתיקון.
- לפני החלפת נייר ליטוש, נתק את הכלי ממקור החשמל
- לעולם אל תשאיר את הכלי ללא השגחה כאשר מקור החשמל מחובר.
- הרחק את הידיים מרפידת הליטוש המסתובבת במהלך השימוש.
- יש להשתמש תמיד בציוד בטיחות אישי בהתאם להוראות היצרן ולתקנים המקומיים/הארציים

- בעת השימוש בכלי זה.
- יש לקרוא את גיליון בטיחות החומרים (MSDS) עבור משטח העבודה.
- אם מורגשת אי נוחות כלשהי ביד או בפרק היד, יש להפסיק את העבודה ולגשת לקבלת סיוע רפואי. עלולה להתרחש פציעה ביד, בפרק היד או בזרוע
- בעקבות עבודה חזרתית, תנועה וחשיפת יתר לרטט.

- **מידע נוסף על הסוללה והמטען**
- לעולם אין לנסות לפתוח את מארז הסוללות, משום סיבה. אם מעטה הפלסטיק של מארז הסוללות נשבר או נסדק, הפסק מיד את השימוש ואל תטען אותו.



אזהרות בטיחות שכיחות לליטוש

- **כלי חשמלי זה מיועד רק לשימוש כמלטשת. יש לקרוא את כל האזהרות, ההערות, האירורים והמפרטים שסופקו עם הכלי החשמלי.** אי ציות לכל ההוראות להלן עלול לגרום להתחשמלות, לדליקה ו/או לפציעה קשה.
- **לא מומלץ לבצע באמצעות כלי זה פעולות כגון השחזה, שיוף, ניקוי במברשת ברזל או חיתוך.** פעולות שהכלי החשמלי לא תוכנן עבורן עלולות לגרום לסכנה ולפציעה אישית.
- **אין לשנות את הכלי החשמלי כך שיפעל בדרך שלא תוכנן לבצע ויעוד במפורש על ידי היצרן.** שינוי כזה עלול לגרום לאובדן שליטה ולפציעה חמורה.
- **אין להשתמש באביזרים שלא תוכננו במיוחד או המולצו על ידי יצרן הכלי.** רק בגלל שניתן לחבר אביזר לכלי החשמלי אין הדבר מבטיח שניתן להפעילו בבטחה.
- **המהירות הנקובה של האביזר חייבת להיות לפחות שווה למהירות המרבית שמצוינת על הכלי החשמלי.** אביזרים שמופעלים במהירות גבוהה מהמהירות הנקובה עלולים להתפרק ולהתעופף.
- **הקוטר החיצוני והעובי של האביזר חייב להתאים לקיבולת הרשומה של הכלי החשמלי.** לא יהיה ניתן לאבטח ולשלוט כראוי באביזרים בגודל לא נכון.
- **המידות של תושבת האביזר חייבות להתאים למידות התושבת של הכלי החשמלי.** אביזרים שמידותיהם אינם תואמות לחומרת ההרכבה בכלי החשמלי יהיו לא מאוזנים, ירעדו באופן מופרז ועלולים לגרום לאובדן שליטה.
- **אין להשתמש באביזר פגום.** לפני כל שימוש, יש לבדוק את האביזר לאיתור פגמים, כגון שבבים וסדקים בדיסק ליטוש, קרעים או שחיקה מוגברת ברפידת גיבוי, וחוטטים רופפים או סדוקים במברשת תיל. אם כלי חשמלי או אביזר נופלים, יש לבדוק האם הם ניזוקו או להתקין אביזר שאינו פגום. לאחר בדיקה והתקנה של אביזר, המשתמש ועוברי האורח צריכים לעמוד הרחק ממישור האביזר המסתובב ויש להפעיל את הכלי החשמלי במהירות מרבית ללא עומס למשך דקה אחת. בדרך כלל, אביזרים פגומים יתפרקו במהלך בדיקה זו.
- **יש ללבוש ציוד מגן אישי. בהתאם לשימוש, יש להשתמש במגן פנים, משקפי בטיחות או משקפי מגן. בהתאם לצורך, יש לעטות מסכת אבק, אטמי אוזניים, כפפות וסניור מגן שמסוגלים לעצור רסיסים קטנים של חומרי הליטוש או חלקיקים של החומר המעובד.** אמצעי הגנת העיניים חייב להיות מסוגל לעצור רסיסים שנוצרים מפעולות שונות. מסכת האבק או מסכת הנשימה חייבות להיות מסוגלות לסנן חלקיקים שנוצרים בעת העבודה. חשיפה ממושכת לרעש בעוצמה גבוהה עלולה לגרום לאובדן שמיעה.
- **יש להרחיק עוברי אורח למרחק בטוח מאזור העבודה. כל מי שנכנס לאזור העבודה חייב ללבוש ציוד מגן אישי.** חתיכות של החומר המעובד או של אביזר שבור עלולות להינתז ולגרום לפציעות מעבר לאזור הפעולה עצמה.
- **יש להרחיק את הכלל מהאביזר המסתובב.** במקרה של אובדן שליטה, הכבל עלול להיחרך או להיתפס ולמשוך את היד אל האביזר המסתובב.
- **יש להחזיק את הכלי החשמלי אך ורק לאחר עצירה מוחלטת של האביזר.** האביזר המסתובב עלול להיתפס במשטח ולהוציא את הכלי החשמלי משליטת המשתמש.
- **אין להפעיל את הכלי החשמלי בעת נשיאתו לצד הגוף.** מגע מקרי עם האביזר המסתובב עלול לקרוע בגדים ולמשוך את האביזר לגוף המשתמש.
- **יש לנקות באופן קבוע את פתחי האוויר של הכלי החשמלי.** מאוורר המנוע מושך אבק לתוך בית המנוע והצטברות יתר של אבקת מתכת עלולה לגרום לסכנות חשמליות.
- **אין לתפעל את הכלי החשמלי בקרבת חומרים דליקים.** הניצוצות עלולים להצית חומרים אלה.
- **אין להשתמש באביזרים שמחייבים חומרי קירור נוזליים.** שימוש במים או בחומר קירור נוזלי אחר עלול לגרום להתחשמלות

הערה! האזהרה לעיל אינה חלה על כלי עבודה חשמליים שמיועדים במיוחד לשימוש עם מערכת נוזלית.



הוראות בטיחות נוספות לכל הפעולות

רתע ואזהרות קשורות

- רתע הוא תגובה פתאומית לגלגל מסתובב או רפידת המלטשת או מברשת או כל אביזר אחר, אשר נתפסו או נקרעו. היפסות או קרע גורמים עצירה מהירה של האביזר המסתובב, מה שגורם לכלי החשמלי שיוצא משליטה לקפוץ לכיוון ההפוך לסיבוב האביזר בנקודת המגע. לדוגמה, אם גלגל ליטוש נתפס או ננעץ בפריט המעובד, קצה הגלגל שנכנס לנקודת הנעיצה יכול להתחפר בפני החומר ולגרום לכך שהגלגל ייצא או יישלף החוצה. הגלגל עשוי לקפוץ לכיוון או הרחק מהמפעיל, תלוי בכיוון התנועה של הגלגל בנקודת מגע. גלגלי ליטוש עלולים גם להישבר במצבים אלה.

רתע הוא תוצאה של שימוש שגוי בכלי החשמלי ו/או נהלי תפעול או תנאים לא נכונים, וניתן למנוע אותו על ידי נקיטת אמצעי זהירות נאותים כמפורט להלן.

- יש לשמור על אחיזה איתנה בכלי החשמלי ולמקם את הגוף והזרועות באופן שיאפשר להתנגד לכוחות הרתע. יש להשתמש תמיד בידית עזר, אם סופקה, לשליטה מרבית בהתנגדות או בתגובת מומנט בתחילת ההפעלה. המפעיל יכול לשלוט בתגובות מומנט או בכוחות הרתע, אם ינקוט באמצעי זהירות נאותים.
- לעולם אין להניח את היד בקרבת האביזר המסתובב. האביזר עלול להירתע לכיוון היד.
- אין למקם את הגוף באזור שאילו עלול להגיע הכלי החשמלי במקרה של רתע. רתע יסובב את הכלי לכיוון המונגד לכיוון תנועת הגלגל בנקודת ההיתפסות.
- יש להיזהר במיוחד בעת עבודה על פינות, קצוות חדים וכדומה. יש למנוע קפיצות והיתפסות של האביזר. פינות, קצוות חדים או קפיצות נוטים לגרום להיתפסות האביזר המסתובב, דבר שעלול לגרום לאובדן שליטה או רתע.
- אין לחבר שרשרת מסור, להב גילוף עץ או להב מסור שיניים. להבים מסוג זה גורמים לעתים קרובות לרתע ואובדן שליטה.

⚠ הוראות בטיחות נוספות לכל פעולות הליטוש

אזהרות בטיחות מיוחדות לעבודות ליטוש
 אין לאפשר לאף חלק של כרית הליטוש או מיתרי החיבור שלה להסתובב בחופשיות. יש לקפל או לחתוך את כל מיתרי החיבור המשחררים. מיתרי חיבור רופפים ומסתובבים עלולים להיכרך סביב האצבעות או להיתפס בחומר המעובד.

נתונים טכניים

AROP-B 312NV	ARP-B 300NV	Mirka®
VDC 10.8	VDC 10.8	מתח
7000 - 4000 סל"ד	2200 - 1500 סל"ד	מהירות
12 מ"מ	0 מ"מ	מסלול סיבוב
77 מ"מ	77 מ"מ	גודל רפידת גיבוי
0.89 ק"ג	0.87 ק"ג	משקל (כולל סוללה)

Mirka BCA 108	מטען סוללה
240-100 60-50 (VAC Hz)	כניסה
פחות מ 50 דקות (2.5 Ah)	זמן טעינה
פחות מ 100 דקות (5.0 Ah)	טווח סמפרטורת אחסון
בין 20- עד 80 מעלות צלזיוס	טמפרטורת טעינה
בין 4 עד 40 מעלות צלזיוס	מידות
191*102*86 מ"מ	משקל
0.66 ק"ג	דרגת הגנה
□ / II	

Mirka BPA 10850	Mirka BPA 10825	מארז סוללות
נטען	נטען	סוג
ליתיום-יון INR19/65-23	ליתיום-יון INR19/653	מתח סוללה
VDC 10.8	VDC 10.8	קיבולת
Ah / 54.0 Wh 5.0	Ah / 27.0 Wh 2.5	משקל
0.38 ק"ג	0.18 ק"ג	סוללה חכמה
כן	כן	

מידע על רעש ורטט

הערכים שנמדדו נקבעים על פי EN 62841.

AROP-B 312NV	ARP-B 300NV	Cordless
(dB(A 60	(dB(A 57	רמת לחץ קול (p_aL)
(dB(A 71	(dB(A 68	רמת עוצמת קול (w_aL)
(dB(A 3.0	(dB(A 3.0	אי ודאות במדידת קול K
$^2m/s$ 4.3	$^2m/s$ 1.8	ערך פליטת רטט *a
$^2m/s$ 1.5	$^2m/s$ 1.5	אי ודאות בפליטת רטט K *

המפרטים כפופים לשינוי ללא הודעה מוקדמת. טווח הדגמים עשוי להשתנות בין שווקים שונים.

* על מנת לשקף את תנאי העבודה הרגילים של המלטשת, תנאי ההפעלה סטו משיטת העבודה הסטנדרטית כדלקמן: גודל הגרגר השוחק היה $5 \mu m$. עוצמת הזנה הייתה 10 N.

* הערכים המצוינים בטבלה נגזרים מבדיקות מעבדה בהתאם לקודים ולסטנדרטים המוצהרים ואינם מספיקים להערכת סיכונים. ערכים שנמדדו במקום עבודה מסוים עשויים להיות גבוהים מהערכים המוצהרים. ערכי החשיפה בפועל ומידת הסיכון או הנזק שחווה אדם הם "יחודיים לכל סטואייה ותלויים בסביבה הסובבת אותו, באופן שבו עובד האדם, החומר המעובד המסוים, תכנון תחנות עבודה וזמן החשיפה של המשתמש ומצבו הפיזי Mirka Ltd. אינה נושאת באחריות לשימוש בתוצאות הערכים המוצהרים במקום בערכי החשיפה בפועל לכל הערכת סיכונים פרטנית.

מידע נוסף בנושא בריאות ובטיחות תעסוקתית ניתן לקבל באתרים הבאים:

<https://osha.europa.eu/en> (אירופה) או <http://www.osha.gov> (ארה"ב)

שימוש נאות בכלי

מלטשת זו מיועדת לליטוש כל סוגי החומרים, כמו חומרי צבע, מתכות, עץ, אבן, פלסטיק וכדומה, באמצעות נייר ליטוש ייחודי למטרה זו. אין להשתמש במלטשת זו למטרה אחרת מזו שצוינה ללא התייעצות עם היצרן או הספק המורשה של היצרן. אין להשתמש ברפידות גיבוי בעלות מהירות הפעלה נמוכה ממהירות המרבית של המהירות החופשית של הכלי. עבודות תחזוקה או תיקון כלשהן שמחייבות לפתוח את בית המנוע יבוצעו אך ורק במוקד שירות מורשה.

סוללה ומטען

- הסוללה אינה טעונה במלואה בעת הוצאתה מהארזה. ראשית, יש לקרוא את הוראות הבטיחות ולאחר מכן לטעון את הסוללה בהתאם להוראות.
- לקבלת קיבולת טעינה אופטימלית, יש לטעון את הסוללה בטמפרטורת סביבה שבין 18 ל-24 מעלות צלזיוס. למניעת נזק למארז הסוללה, אין לטעון את המארז במקום שטמפרטורת האוויר נמוכה מ-4 מעלות צלזיוס או עולה על 40 מעלות צלזיוס.
- כדי להשיג חיי סוללה ארוכים ככל האפשר, אנו מציעים לפעול באופן הבא:
 - יש לאחסן ולטעון את הסוללה באזור קריר. טמפרטורות מעל או מתחת לטמפרטורת החדר הרגילה יקצרו את חיי הסוללה.
 - לעולם אין לאחסן את הסוללה במצב פרוק. יש לטעון אותה מיד לאחר הפריקה.
- כל הסוללות מאבדות בהדרגה מהטעינה שלהן. ככל שהטמפרטורה גבוהה יותר, כך הן מאבדות את הטעינה שלהן מהר יותר. בעת אחסון של הכלי לפרקי זמן ארוכים ללא שימוש, יש לטעון את הסוללה בכל חודש. שיטת עבודה זו תאריך את חיי הסוללה.

הליך הטעינה

- לפני הנכנסת מארז הסוללות, יש לחבר את כבל החשמל למטען ולאחר מכן לשקע. כל שלוש נוריות הטעינה נדלקות למשך שתי שניות ולאחר מכן כבות.
- הכנס את מארז הסוללות למטען. הנוריות יתחילו להבהב תוך 30 שניות.
- במהלך הטעינה, נוריות הטעינה יציגו את המצב באופן הבא:
 - שלוש נוריות טעינה מהבהבות ברצף במהלך הטעינה.
 - אחרי טעינה מלאה, שלוש הנוריות יישארו דולקות ברציפות.
- תהליך הטעינה יימשך כ-50 דקות עבור סוללת BPA 10825 ו-100 דקות עבור סוללת BPA 10850.

הערה! המטען טוען רק סוללות של 10.8 וולט של חברת Mirka.

הערה! זמני הטעינה עשויים להיות ארוכים יותר, בהתאם לטמפרטורת הסביבה ותנאי הסוללה.

נורית חייו של מטען 10.8 וולט.

LED						
3						
2						
1						
Status	 Pre-charge (Trickle charge)	 Charging...	 Charging...	 Charging finished	 Over temperature	 Battery failure

Remain continuously on Flashing

אבחון המטען

המטען יציין אם:

- מארח סוללות מתחמם יתר על המידה. כל שלוש נוריות הטעינה יבהבו. יש להסיר את הסוללה ולאפשר לה להתקרר למשך 10-15 דקות ולאחר מכן להכניסה מחדש.
- אירעה תקלה בסוללה או במטען. שתי נוריות טעינה יבהבו. יש להסיר את הסוללה ולאפשר לה להתקרר. יש להכניס מחדש את מארח הסוללות ומטען. אם שתי נוריות הטעינה עדיין מהבהבות, ייתכן שנדרש טיפול בסוללה או במטען.

כיצד להתחיל

- בעת הוצאת הכלי מהאריזה יש לוודא שהוא שלם ולא נפגע בהובלה. לעולם אין להשתמש בכלי עבודה פגום.
- לפני השימוש, יש לוודא שרפידת הליטוש מותקנת כראוי.
- יש לחבר את הסוללה הטעונה במלואה למלטשת עד שתינעל במקומה בנקישה.

הוראות הפעלה

- הכלי מיועד להפעלה ככלי ידני. ניתן להשתמש בכלי בתנוחה.
- יש לבחור ברפידת ליטוש מתאימה ולהדק אותו לרפידת הגיבוי. יש לוודא שרפידת הליטוש ממוקמת במרכז רפידת הגיבוי.
- קעט ניתן להפעיל את המלטשת ולהתחיל בעבודה על ידי לחיצה על מתג הפעלה.
- המלטשת תפעל ותישאר פועלת כל עוד המתג לחוץ. לאחר שחרור המתג, המלטשת תחדל לעבוד, אך תמשיך לפעול למשך זמן קצר לפני שתעצור/תכבה אוטומטית.
- כאשר המלטשת נמצאת במצב פעיל הנורית הימנית דולקת בצבע ירוק.
- אם נעשה שימוש בסוללה חכמה, כל שלוש הנוריות יבהבו בירוק למשך שלוש שניות בתחילת ההפעלה.
- במצב פעיל, הנורית השמאלית מציגה את מצב הסוללה:
- ירוק:** רמת טעינת הסוללה תקין.
- אור ירוק מהבהב:** רמת טעינת הסוללה נמוכה מ-75%.
- אור ירוק/אדום מהבהב:** רמת טעינת הסוללה נמוכה מ-50%.
- אור אדום מהבהב:** רמת טעינת הסוללה או תקינות הסוללה (קיים רק בעת שימוש בסוללה חכמה) נמוכה מ-25%.
- אדום:** מתח הסוללה נמוך מדי ולא ניתן להפעיל את המלטשת.

AROP-B 4,000-7,000 סל"ד. מהירות זו ניתנת לכוונון בין 4,000 לסל"ד המרבי על ידי התאמת מיקום המתג. במצב פעיל ניתן לכוון את הסל"ד המקסימלי על ידי לחיצה על+mpm או-mpm, אזור 1. ניתן לכוון את הסל"ד בפעימות של 4,000, 4,500, 5,000, 5,500, 6,000 ו-6,500 סל"ד.

ARP-B 1,500-2,200 סל"ד. מהירות זו ניתנת לכוונון בין 1,500 לסל"ד המרבי על ידי התאמת מיקום המתג. במצב פעיל ניתן לכוון את הסל"ד המקסימלי על ידי לחיצה על+mpm או-mpm, אזור 1. ניתן לכוון את הסל"ד בפעימות של 1,500, 1,600, 1,700, 1,800, 1,900, 2,050 ו-2,200 סל"ד.

- ניתן לנעול את הסל"ד כדי למנוע שינוי סל"ד בשוגג. יש להמתין עד שהמלטשת תצא ממצב פעיל. לחץ לחיצה ארוכה על+mpm וגם-mpm בו-זמנית ולאחר מכן ללחוץ על הדק מפסק ההפעלה. כדי לבטל את נעילת הכלי, יש לחזור על אותה פעולה. בעת לחיצה על+mpm או -mpm במצב נעילת מהירות, הנורית הימנית תבהב באדום פעמיים אבל לא תתרחש שינוי במהירות.
- זיהוי הליטוש, תמיד יש להניח את הכלי על משטח העבודה לפני הפעלתו. תמיד יש להסיר את הכלי ממשטח העבודה לפני עצירתו. הליך זה ימנע פגיעה במשטח העבודה בגלל עודף המהירות של רפידת הליטוש.
- בתום עבודת הליטוש, יש להסיר את הסוללה מהמלטשת על ידי לחיצה בו-זמנית על הכפתורים משני הצדדים והוצאת הסוללה מהכלי. טען את הסוללה.

Bluetooth

כלי זה מצויד בטכנולוגיית Bluetooth בעלת אנרגיה נמוכה וניתן לחבר אותו לאפליקציה שממנה ניתן לגשת לתפקודים נוספים של כלי העבודה. מידע נוסף על שימוש באפליקציה ובדיקת זמינות שלה במדינה שלך אפשר למצוא באתר www.mirka.com/mymirka

הפעל את Bluetooth ב-Mirka® ARP-B 300NV & AROP-B 312NV שלך באופן הבא:

1. חבר את הסוללה אל כלי העבודה.
2. לחץ לחיצה ארוכה על הלחצן+mirka תוך כדי הפעלת הכלי על ידי לחיצה על הדק מתג ההפעלה.
3. הנורית האמצעית תהבהב בירוק כדי לסמן שה-Bluetooth מופעל ומוכן לחיבור.
4. הנורית האמצעית תאיר בצבע ירוק כאשר הכלי חובר להתקן Bluetooth אחר.
5. Bluetooth מופסק כאשר הכלי מנותק/כבוי.

הערה! אם האפליקציה אינה מותקנת או אם אינה זמינה במדינתך, Bluetooth לא יופעל.

סימן המילה וסמלי הלוגו Bluetooth הם סימנים מסחריים רשומים בבעלות Bluetooth SIG, Inc. וכל שימוש בסימנים כאלה על ידי Mirka Ltd נעשה ברישיון. סימנים מסחריים ושמות מסחריים אחרים שייכים לבעליהם המתאימים.

תחזוקה

יש לנתק תמיד את החשמל לפני ביצוע תחזוקה!
יש להשתמש אך ורק בחלקי חילוף מקוריים של Mirka!



החלפת רפידת הגיבוי

1. החזק את הציר באצבעות.
2. סובב את רפידת הגיבוי נגד כיוון השעון כדי להסירה.
3. התקן את רפידת הגיבוי החדשה והדק אותה.

ניקוי

יש להשתמש במברשת רכה כדי להסיר אבק שהצטבר. הרכב משקפי בטיחות כדי להגן על העיניים בעת הניקוי.
אם גוף הכלי זקוק לניקוי, יש לנגב אותו במטלית לחה ורכה. ניתן להשתמש בחומר ניקוי עדין.

אזהרה: לעולם אין להשתמש בכוח, בבזין או חומר ניקוי אחר. לעולם אין להשתמש בחומרים מאכלים לניקוי חלקי פלסטיק.



הוראות ניקוי המטען

ניתן להסיר לכלוך ושומן מהחלק החיצוני של המטען בעזרת מטלית או מברשת רכה שאינה מתכתית. אין להשתמש במים או בחומרי ניקוי כלשהם.

טיפול נוסף



הטיפול חייב להתבצע תמיד על ידי עובדים מיומנים. כדי לשמור על תוקף האחריות הכלי ולהבטיח בטיחות ותפקוד אופטימליים, טיפול חייב להתבצע על ידי מוקד שירות מורשה של חברת Mirka. בכדי לאתר את מרכז השירות המורשה של Mirka באזורך, צור קשר עם שירות הלקוחות של Mirka או עם המשווק המורשה של Mirka.

מדריך לפתרון בעיות

תופעה	סיבה אפשרית	פתרון
הנורית הימנית במלטשת אינה דולקת בעת לחיצה על הדק מתג ההפעלה.	מארז הסוללות אינו מחובר כהלכה למלטשת. הסוללה ריקה לחלוטין.	יש להכניס את הסוללה כהלכה. טען את הסוללה.
הנורית הימנית של מלטשת אדומה והמלטשת מאטה למהירות של 4,000 סל"ד (AROP-B 312NV) או 1,500 סל"ד (ARP-B 300NV) ונעצרת בעת הליטוש.	סמפטורות המלטשת גבוהה מדי. עומס כבד למשך זמן ארוך מדי.	יש להפחית את העומס על המלטשת למשך זמן מה והמלטשת תאיץ שוב.
הנורית הימנית במלטשת דולקת באדום והסל"ד יורד מעט.	עומס כבד מדי לטווח קצר.	יש להפחית את העומס או להמתין רגע וצבע הנורית ישתנה אוטומטית לירוק.
הנורית השמאלית דולקת בצבע אדום והמלטשת אינה פועלת.	מתח הסוללה נמוך מדי.	טען את הסוללה.
הנורית השמאלית של המלטשת מהבהבת באדום על אף שהסוללה טעונה לגמרי.	תקלה בסוללה. יש לבצע אבחון באמצעות האפליקציה.	החלף את הסוללה.

מידע על השלכת המוצר

סכנה

יש להשביח כלי עבודה חשמליים על ידי הסרת כבל החשמל.

הקפד על התקנות התקפות במדינתך בנוגע להשלכה ולמיחזור של מכשירים לא תקינים, אריזות או אביזרים.

האיחוד האירופי בלבד: אין להשליך כלי עבודה חשמליים יחד עם פסולת ביתית. על פי הנחיות אירופאיות בנושא פסולת של ציוד חשמלי ואלקטרוני ויישומן על פי החוק הלאומי, יש לאסוף בנפרד כלי עבודה חשמליים שהגיעו לסוף חייהם ולמחזר אותם במתקן מיחזור תואם לשמירת הסביבה.

למידע נוסף על ההנחיה להגבלת חומרים מסוכנים (REACH) ומדיניות אחריות חברתית של החברה שלנו, בקר באתר www.mirka.com





Izjava o sukladnosti

Mirka Ltd, 66850 Jeppo, Finska

izjavljuju na svoju izričitu odgovornost da su Mirka® proizvodi (navedeni u nastavku i pogledajte tablicu „Tehnički podaci“ za određeni model) na koje se ova izjava odnosi sukladni sa sljedećim normama ili drugim normativnim dokumentima: EN 62841-1:2015, EN 60745-1:2009/A11:2010, EN 60745-2-3:2011/A13:2015, EN 62841-2-4:2014, EN 55014-1:2017, EN 55014-2:2015, EN 61000-3-2:2014, EN 61000-3-3:2013, EN 300 328 V2.2.2, EN 301 489-1 V2.1.1, EN 301 489-17 V3.1.1 i EN IEC 63000:2018 u skladu s propisima 2006/42/EZ, 2014/53/EU, 2011/65/EU. Punjač baterije je sukladan sa sljedećim normama i direktivama; EN 60335-1:2012/A2:2019, EN 60335-2-29:2004/A11:2018, EN 62233:2008, EN 55014-1:2017, EN 55014-2:2015, EN 61000-3-2:2014, EN 61000-3-3:2013 i EN IEC 63000:2018 u skladu s propisima 2014/35/EU, 2014/30/EU, 2011/65/EU, 2015/863/EU i 2012/19/EU.

Proizvodi: Mirka® ARP-B 300NV i Mirka® AROP-B 312NV

<p>Jeppo 08.10.2021 Mjesto i datum izdanja</p>	 Tvrka	 Stefan Sjöberg, izvršni direktor	<p>Proizvođač/dobavljač Mirka Ltd 66850 Jeppo, Finska Tel. +358 20 760 2111 Faks +358 20 760 2290 www.mirka.com</p>	
----------------------------------------------------	--------------------------------------------------------------------------------------------	-----------------------------------------------------------------------------------------------------------------------	------------------------------------------------------------------------------------------------------------------------------------------------	------------------------------------------------------------------------------------

Prijevod originalnih uputa. Zadržavamo pravo izmijeniti ovaj priručnik bez prethodne najave.

Važno

Pozorno pročitajte sigurnosne upute i upute za rad prije postavljanja, rada, servisiranja ili popravljanja ovoga alata. Ove upute čuvajte na sigurnom i dostupnom mjestu. Pročitajte državne i lokalne propise i pridržavajte ih se.

Potrebna osobna zaštitna oprema



Pročitajte priručnik za rukovatelja



Nosite zaštitne naočale



Nosite zaštitu za uši







Nosite zaštitne rukavice



Nosite zaštitnu masku

Simboli

	U skladu s relevantnim EU normama
	U skladu s relevantnim normama UK
	U skladu s preduvjetima ograničenja upotrebe određenih opasnih tvari (RoHS) u Kini
	U skladu s preduvjetima regulatorne oznake sukladnosti (RCM) u Australiji i na Novom Zelandu
	U skladu sa zahtjevima za sukladnost Republike Srbije



Upozorenje: Moguća opasnost koja može uzrokovati ozbiljne ili smrtonosne ozljede i/ili oštećenja imovine.

Oprez: Moguća opasnost koja može uzrokovati manje ili umjerene ozljede i/ili oštećenja imovine.



Opća sigurnosna upozorenja za električne alate



UPOZORENJE Pročitajte sva sigurnosna upozorenja i sve upute. Nepoštivanjem sigurnosnih upozorenja i uputa možete uzrokovati električni udar, požar i/ili ozbiljne ozljede.

Spremite sva upozorenja i upute za buduću uporabu. Izraz „električni alat“ u upozorenjima odnosi se na vaš električni alat (s kabelom) ili na električni alat na bateriji (bez kabela).

1. Sigurnost radnog područja

- Radno područje održavajte tako bude čisto i dobro osvijetljeno.** Nered i mračna područja mogu biti uzrok nezgoda.
- Električne alate ne upotrebljavate u eksplozivnoj atmosferi, primj. u prisutnosti zapaljivih tekućina, plinova ili prašine.** Električni alati stvaraju iskre koje mogu zapaliti prašinu ili plinove.
- Djeca i promatrači uvijek moraju biti na udaljenosti dok radite s električnim alatom.** Ometanje može uzrokovati gubitak kontrole.

2. Električna sigurnost

- Utikači električnog alata moraju odgovarati utičnici. Utikač nikada nemojte mijenjati ni na koji način. S uzemljenim električnim alatima nemojte upotrebljavati nikakve adapterske utikače.** Nemodificirani utikači i odgovarajuće utičnice smanjit će rizik od strujnog udara.
- Izbjegavajte dodirivanje tijela i uzemljenih površina, kao što su cijevi, grijalice, štednjaci i hladnjaci.** Postoji povećani rizik od strujnog udara ako je vaše tijelo uzemljeno ili spojeno na uzemljenje.
- Nemojte izlagati električne alate kiši ili vlažnim uvjetima.** Voda koja uđe u električni alat povećat će rizik od strujnog udara.
- Nemojte zloupotrijebiti kabel. Kabel nikada nemojte koristiti za nošenje, povlačenje ili isključivanje električnog alata. Kabel držite dalje od topline, ulja, oštarih rubova i pokretnih dijelova.** Oštećeni ili zapleteni kabeli povećavaju rizik od strujnog udara.
- Kad električni alat upotrebljavate na otvorenom, koristite produžni kabel prikladan za vanjsku upotrebu.** Upotreba kabela pogodnog za vanjsku upotrebu smanjuje rizik od strujnog udara.
- Ako je neizbježan rad električnog alata na vlažnom mjestu, upotrijebite opskrbu zaštićenu uređajem za preostalu struju (RCD).** Uporaba RCD uređaja smanjuje rizik od strujnog udara.

3. Osobna sigurnost

- Ostanite na oprezu, gledajte što radite i upotrijebite zdrav razum prilikom rukovanja električnim alatom. Električni alat nemojte upotrebljavati kada ste umorni ili pod utjecajem droge, alkohola ili lijekova.** Trenutak nepažnje tijekom rada s električnim alatima može dovesti do ozbiljnih ozljeda.
- Koristite osobnu zaštitnu opremu. Uvijek nosite zaštitu za oči.** Zaštitna oprema poput maske za zaštitu od prašine, zaštitnih cipela protiv klizanja, zaštitnog šljema ili zaštite za sluh koja se koristi za odgovarajuće uvjete smanjit će osobne ozljede.
- Spriječite nehotično pokretanje alata. Prije spajanja na izvor napajanja i/ili bateriju, dizanja ili nošenja alata, osigurajte da je prekidač u isključenom položaju.** Nošenje električnih alata prstom na prekidaču ili priključivanje alata na napajanje kada je prekidač u uključenom položaju može izazvati nezgodu.
- Prije uključivanja električnog alata uklonite sve ključeve za podešavanje.** Ako ključ ostane pričvršćen za rotirajući dio električnog alata, može uzrokovati tjelesnu ozljedu.
- Ne posežite predaleko. Sve vrijeme pazite na odgovarajuće uporište za noge i ravnotežu.** To omogućuje bolju kontrolu električnog alata u neočekivanim situacijama.
- Prikladno se odjenite. Nemojte nositi široku odjeću ili nakit. Pazite da vam se kosa, odjeća i rukavice ne nalaze u blizini pomičnih dijelova.** Pomični dijelovi mogu zahvatiti široku odjeću, nakit ili dugu kosu.
- Ako su predviđeni uređaji za spajanje uređaja za odvođenje i sakupljanje prašine, osigurajte da su povezani i da ih se pravilno koristi.** Korištenje uređaja za sakupljanje prašine može smanjiti opasnosti povezane s prašinom.
- Nemojte dopustiti da vas poznavanje stečeno učestalom uporabom alata učini zadovoljnim i da zbog toga ignorirate sigurnosna načela alata.** Neoprezna radnja može uzrokovati ozbiljne ozljede u djeliću sekunde.

4. Upotreba i održavanje električnih alata

- Nemojte preoptereti električni alat. Upotrijebite odgovarajući električni alat za vašu primjenu.** Ispravn električni alat obaviti će posao bolje i sigurnije brzinom za koju je namijenjen.
- Nemojte koristiti električni alat ako ga se ne može uključiti i isključiti putem prekidača.** Bilo koji električni alat kojim se ne može upravljati prekidačem opasan je i mora ga se popraviti.

- c. **Prije bilo kakvog podešavanja, promjene dodatne opreme ili spremanja električnog alata, odspojite utikač od izvora napajanja i/ili bateriju od električnog alata.** Takve preventivne sigurnosne mjere smanjuju rizik od slučajnog pokretanja električnog alata.
 - d. **Neaktivne električne alate čuvajte izvan dohvata djece i nemojte davati električni alat na korištenje nikome tko nije upoznat s električnim alatom ili ovim uputama.** Električni alati opasni su u rukama neobučениh korisnika.
 - e. **Održavajte električne alate. Provjerite postoje li neporavnatost ili vezanost pokretnih dijelova, lom dijelova i bilo koja druga stanja koja mogu utjecati na rad električnog alata. Ako je oštećen, dajte električni alat popraviti prije uporabe.** Mnoge nezgode uzrokuju loše održavani električni alati.
 - f. **Alate za rezanje držite oštrim i čistim.** Ispravno održavani alati za rezanje s oštrim reznim rubovima rjede se vežu i njima se lakše upravlja.
 - g. **Koristite električni alat, pribor, nastavke za alat itd. u skladu s ovim uputama, uzimajući u obzir radne uvjete i posao koji treba izvesti.** Korištenje električnog alata za radnje koje se razlikuju od predviđenih može dovesti do opasne situacije.
 - h. **Ručke i površine za držanje održavajte suhima, čistima te nenauljenima i nezamašćenima.** Klizave ručke i površine za držanje onemogućavaju sigurno rukovanje i kontrolu nad alatom u neočekivanim situacijama.
5. **Servisiranje**
 - a. **Neka vaš električni alat servisira kvalificirana osoba za popravak, koristeći samo identične zamjenske dijelove.** To će osigurati očuvanje sigurnosti električnog alata.
 6. **Upotreba i održavanje alata za baterije**
 - a. **Za punjenje koristite isključivo punjač koji je odobrio proizvođač.** Punjačem koji je predviđen za jednu bateriju možete uzrokovati požar ako ga koristite za drugu bateriju.
 - b. **Električne alate koristite isključivo s namjenskim baterijama.** Upotrebom drugih baterija možete uzrokovati ozljede ili požar.
 - c. **Kada ne koristite bateriju, držite je podalje od metalnih predmeta kao što su spajalice, kovanice, ključevi, čavli, vijci i drugi mali metalni predmeti koji mogu uzrokovati kratke spojeve.** Kratki spojevi mogu uzrokovati opekotine ili požar.
 - d. **U slučaju nepropisnog rukovanja, iz baterije može iscuriti tekućina; izbjegavajte kontakt. Ako slučajno dođe do kontakta, isperite vodom. Ako vam tekućina uđe u oči, obratite se liječniku.** Tekućina koja iscuri iz baterije može uzrokovati nadražnost ili opekline.

Pročitajte i poštuje

- Opće propise o industrijskoj sigurnosti i zdravlju, dio 1910, OSHA 2206, dostupno kod: Superintendent of Documents; Government Printing Office; Washington DC 20402
- državne i lokalne propise



Pravila sigurnosti za bateriju i punjač

- Važne upute za sigurnost i rad za bateriju i punjač. Prije korištenja punjača pročitajte sve upute i upozorenja na punjaču, bateriji i alatu.
- Ako je kućište baterije napuknuto ili oštećeno, nemojte je umetati u punjač. Postoji opasnost od električnog udara i elektrokcije.
- U punjač ne smije prodrijeti tekućina. To može uzrokovati električni udar.
- Ovaj punjač predviđen je isključivo za punjenje ponovno punjivih baterija.
- Na punjač nemojte postavljati predmete, a punjač nemojte postavljati u blizinu izvora topline ili na meke površine koje mogu uzrokovati preveliko unutarnje zagrijavanje.
- Kabel nemojte postaviti tako da je moguće gaziti ga, zapinjati za njega ili ga na drugi način izlagati oštećenjima ili naprezanju.
- Punjač nije dopušteno koristiti ako je primio jak udarac, ako je ispušten s visine ili ako je oštećen na neki drugi način.
- Nemojte spremati ili koristiti alat i bateriju na mjestima gdje temperatura može prekoračiti 50 °C (122 °F).
- Punjač je osmišljen za rad na standardnoj električnoj mreži za kućanstva (100 – 240 V izmjenične struje). Nemojte ga koristiti na drugom naponu.



Dodatna sigurnosna upozorenja

- Uvijek provjerite je li predmet koji brusite dobro pričvršćen.

- Uvijek izvadite bateriju tijekom bilo kakvog transporta alata.
- Nemojte dopustiti da alat slobodno radi bez poduzimanja mjera opreza za zaštitu osoba ili predmeta od odvajanja brusnog materijala ili podloška.
- Prije upotrebe ovog alata pročitajte sve upute. Svi rukovatelji moraju biti potpuno obučeni za ispravnu upotrebu ovog alata na siguran način.
- Cjelokupno održavanje mora izvršavati za to obučeno osoblje. Za servis se obratite ovlaštenom servisnom centru tvrtke Mirka.
- Ako se čini da je alat pokvaren, odmah ga prestanite koristiti i dogovorite servis i popravak.
- Prije izmjene brusnog materijala uredaj uvijek iskopčajte iz napajanja.
- Alat priključen na napajanje nikada nemojte nositi, spremati ili ostavljati bez nadzora.
- Prilikom upotrebe ruke držite podalje od rotirajućeg podloška.
- Prilikom upotrebe ovog alata uvijek nosite potrebnu osobnu zaštitnu opremu u skladu s uputama proizvođača i lokalnim/državnim standardima.
- Pročitajte Podatke o sigurnosti materijala (MSDS) za radnu površinu.
- Ako osjetite fizičku neugodu u ruci/ručnom zglobu, prestanite s radom potražite liječničku pomoć. Ozljeđa šake, ručnog zgloba i ruke može biti posljedica ponavljanja radnji, pokreta i pretjerane izloženosti vibracijama.

Dodatne informacije o bateriji i punjaču

- Nikada nemojte pokušavati otvoriti bateriju. Ako plastično kućište baterije pukne ili napukne, odmah prekinite korištenje i nemojte je ponovno puniti.



Zajednička sigurnosna upozorenja za poliranje

- **Ovaj električni alat namijenjen je za poliranje. Pročitajte sva sigurnosna upozorenja, upute, ilustracije i specifikacije isporučene uz ovaj električni alat.** Nepoštivanje svih uputa navedenih u nastavku može uzrokovati električni udar, požar i/ili ozbiljne ozljede.
- **Ne preporučuje se uporaba ovog električnog alata za mljevenje, brušenje, četkanje žicom, poliranje i rezanje.** Radnje za koje električni aparat nije konstruiran mogu prouzročiti opasnosti i izazvati osobne ozljede.
- **Nemojte mijenjati način rada ovog električnog alata na način koji proizvođač alata nije posebno dizajnirao i odredio.** Takva pretvorba može rezultirati gubitkom kontrole i prouzročiti ozbiljne osobne ozljede.
- **Nemojte upotrebljavati dodatni pribor koji nije posebno dizajnirao i preporučio proizvođač alata.** Činjenica da se dodatni pribor može priključiti na električni alat ne jamči siguran rad.
- **Nazivna brzina dodatnog pribora mora biti najmanje jednaka maksimalnoj brzini naznačenoj na električnom alatu.** Dodatni pribor pogonjen brzinom višom od nazivne brzine može se pokvariti i raspasti na dijelove.
- **Vanjski promjer i debljina dodatnog pribora mora biti unutar nazivnog kapaciteta električnog alata.** Od dodatnog pribora neodgovarajućih dimenzija nije se moguće pravilno zaštititi, niti je njime moguće pravilno upravljati.
- **Dimenzije nosača kao dodatne opreme moraju odgovarati dimenzijama montažnog hardvera električnog alata.** Dodatni pribor koji ne odgovara priključnoj opremi električnog alata neće biti uravnotežen, pretjerano će vibrirati i može uzrokovati gubitak kontrole.
- **Ne koristite oštećen dodatni pribor. Prije svake uporabe pregledajte dodatni pribor i provjerite, primjerice, ima li krhotina i pukotina na brusnim diskovima, kidanja ili pretjeranog trošenja na podložnoj ploči te labavih ili napuknutih žica u žičanoj četki. Ako vam električni alat ili dodatni pribor ispadne, provjerite je li oštećen ili montirajte neoštećen dodatni pribor. Nakon što pregledate i postavite dodatni pribor, vi i promatrači stanite podalje od ravnine rotirajućeg dodatnog pribora i pokrenite električni alat maksimalnom brzinom bez opterećenja na jednu minutu. Oštećen dodatni pribor obično će se raspasti tijekom tog ispitnog razdoblja.**
- **Nosite osobnu zaštitnu opremu. Ovisno o primjeni, koristite zaštitu za lice, zaštitne naočale ili slično. Po potrebi nosite masku za prašinu, štitnike za uši, rukavice i radnu pregaču koja može zaustaviti male abrazivne dijelove ili dijelove obrađivanog materijala.** Zaštita za oči mora moći zaustaviti leteće krhotine koje nastaju u različitim radovima. Maska za prašinu ili respirator moraju moći filtrirati čestice stvorene tijekom rada. Dugotrajno izlaganje buci velikog intenziteta može izazvati gubitak sluha.
- **Neka promatrači budu na sigurnoj udaljenosti od radnog područja. Svatko tko ulazi u radno područje mora nositi osobnu zaštitnu opremu.** Dijelovi s materijala koji se obrađuje ili pokvaren dodatni pribor mogu odletjeti i izazvati ozljede na većoj udaljenosti od neposrednog mjesta rada.
- **Kabel postavite dalje od dodatnog pribora koji se vrti.** Izgubite li kontrolu, kabel bi mogao se mogao presjeći ili bi mogao zapeti, a vaša šaka ili ruka bi mogle biti povučene u rotirajući dodatni pribor.
- **Nemojte odlagati električni alat sve do potpunog prestanka vrtnje dodatnog pribora.** Rotirajući dodatni pribor mogao bi zahvatiti površinu i uzrokovati gubitak kontrole nad električnim alatom.
- **Ne pokrećite električni alat dok ga nosite sa strane.** Rotirajući dodatni pribor mogao bi zahvatiti vašu odjeću i povući dodatni pribor prema vašem tijelu.

- **Redovito čistite otvore za prozračivanje električnog alata.** Ventilator motora će uvlačiti prašinu u kućište i pretjerana akumulacija metala u prahu može uzrokovati električnu opasnost.
- **Ne radite električnim alatom pokraj zapaljivih materijala.** Iskre bi mogle zapaliti te materijale.
- **Ne koristite dodatni pribor koji zahtijeva tekuća sredstva za hlađenje.** Uporaba vode i ostalih tekućih sredstava za hlađenje može uzrokovati elektrošokove ili udar.

NAPOMENA! Prethodno upozorenje ne primjenjuje se na električne alate namijenjene uporabi sa sustavom na vodu.



Dodatne sigurnosne upute za sve radove

Povratni udarac i povezana upozorenja

Povratni udarac je iznenadna reakcija alata u slučaju prignječenja ili zapinjanja diska podložne ploče ili nekog drugog pribora. Prignječenje ili zapinjanje izaziva naglo zaustavljanje rotacije dodatnog pribora, nakon čega se električni alat naglo i nekontrolirano pokreće u smjeru suprotnom od rotacije dodatnog pribora u točki priključenja.

Na primjer, ako je brusni disk zapeo ili je prignječen materijal koji se obrađuje, rub diska koji ulazi u točku prignječenja može se ukopati u površinu materijala i uzrokovati izlazak ili izbacivanje diska iz materijala. Disk bi mogao iskočiti prema rukovatelju ili od njega, ovisno o smjeru kretanja diska u trenutku prignječenja. Brusni disk bi se u takvim uvjetima mogao i slomiti.

Povratni udarac je rezultat pogrešne uporabe električnog alata i/ili nepravilnih radnih postupaka, odnosno uvjeta te se može izbjeći poduzimanjem odgovarajućih sigurnosnih mjera koje su navedene dalje u tekstu.

- **Čvrsto držite električni alat i tijelo i ruku postavite tako da možete pružiti otpor u slučaju povratnog udara.** Ako je ugrađena, uvijek upotrebljavajte pomoćnu ručicu kako biste imali maksimalnu kontrolu nad povratnim udarcem ili reakcijom na okretni moment tijekom pokretanja. Ako su poduzete odgovarajuće sigurnosne mjere, rukovatelj može kontrolirati reakciju na okretni moment ili snagu povratnog udara.
- **Ruku nikada ne stavljajte u blizinu rotirajućeg pomoćnog pribora.** Pomoćni pribor može se odbiti preko vaše ruke.
- **Svoje tijelo ne postavljajte u područja kretanja alata u slučaju povratnog udara.** Povratni udarac pomiče alat u smjeru suprotnom od vrtnje diska u vrijeme zapinjanja.
- **Budite posebno pažljivi kada obrađujete kutove, oštre rubove itd. Izbjegavajte odbijanje i zapinjanje dodatnog pribora.** Kutovi, oštri rubovi ili odbijanje mogu uzrokovati zapinjanje rotirajućeg dodatnog pribora i gubitak kontrole ili povratni udarac.
- **Ne priključujte pilu za drvo ili nazubljenu pilu.** Takve pile uzrokuju česte povratne udarce i gubitak kontrole.



Dodatne sigurnosne upute za poliranje

Posebna sigurnosna upozorenja za poliranje

- **Nemojte dopustiti slobodnu vrtnju slobodnog dijela nastavka za poliranje ili njegovih pričvršnih niti. Umetnite ili skratite slobodne pričvršne niti.** Slobodne i rotirajuće pričvršne niti mogu se zapetljati ovo vaših prstiju ili zapeti za obrađivani materijal.

Tehnički podaci

Mirka*	ARP-B 300NV	AROP-B 312NV
Napon	10.8 VDC	10.8 VDC
Brzina	1500 –2200 okr./min.	4000 –7000 okr./min.
Orbitalno kretanje	0 mm	12 mm
Veličina podložne ploče	Ø 77 mm	Ø 77 mm
Težina (uklj. bateriju)	0.87 kg	0.89 kg
Punjač baterije Mirka BCA 108		
Ulaz	100–240 VAC , 50–60Hz	

Punjač baterije	Mirka BCA 108
Trajanje punjenja	< 50 min (2.5 Ah) < 100 min (5.0 Ah)
Raspon temperature za spremanje	-20 °C – 80 °C
Temperatura punjenja	4 °C – 40 °C
Dimenzije	191 x 102 x 86 mm
Težina	0.66 kg
Stupanj zaštite	II / □

Baterija	Mirka BPA 10825	Mirka BPA 10850
Vrsta	Punjiva Litij-ionska 3INR19/65	Punjiva Litij-ionska 3INR19/65-2
Napon baterije	10.8 VDC	10.8 VDC
Kapacitet	2.5 Ah / 27.0 Wh	5.0 Ah / 54.0 Wh
Težina	0.18 kg	0.38 kg
Inteligentna baterija	Da	Da

Informacije o buci i vibracijama

Izmjerene vrijednosti određuju se sukladno normi EN 62841.

Cordless	ARP-B 300NV	AROP-B 312NV
Razina zvučnog tlaka (L_{pA})	57 dB(A)	60 dB(A)
Razina snage zvuka (L_{WA})	68 dB(A)	71 dB(A)
Neodređenost mjerenja zvuka K	3.0 dB(A)	3.0 dB(A)
Vrijednost emisije vibracija a_h^*	1.8 m/s ²	4.3 m/s ²
Neodređenost emisije vibracija K*	1.5 m/s ²	1.5 m/s ²

Specifikacije su podložne promjeni bez prethodne obavijesti. Rasponi modela mogu se razlikovati ovisno o tržištu.

* Kako bi bili u skladu s uobičajenim radnim uvjetima brusilice, radni uvjeti odstupaju od standardne metode na sljedeći način: Veličina zrna brusnog materijala je 5 µm. Snaga dopremanja je 10 N.

* Vrijednosti navedene u tablici uzete su iz laboratorijskih testiranja sukladnih navedenim propisima i normama te nisu dovoljne za procjenu opasnosti. Vrijednosti izmjerene na određenom radnom mjestu mogu biti veće od navedenih vrijednosti. Stvarna izloženost i rizik ili šteta po pojedinca jedinstveni su za svaku situaciju i ovisi o okruženju, načinu rada pojedinca, vrsti materijala koji se obrađuje, dizajnu radne stanice kao i o vremenu izloženosti i fizičkom stanju korisnika. Tvrtka Mirka Ltd ne može se smatrati odgovornom za posljedice uporabe navedenih vrijednosti umjesto stvarnih vrijednosti izloženosti za svaku individualnu procjenu rizika.

Daljnje informacije o zaštiti zdravlja na radu i sigurnosti možete dobiti na sljedećim web mjestima:

<https://osha.europa.eu/en> (Europe) or <http://www.osha.gov> (USA)

Pravilna upotreba alata

Ovaj alat za poliranje konstruiran je za poliranje svih vrsta materijala, poput boja, metala drva, kamena, plastike itd. sredstvom za poliranje posebno osmišljenim za tu svrhu. Nemojte rabiti alat za poliranje za bilo koju svrhu osim navedene bez prethodnog savjetovanja s proizvođačem ili ovlaštenim dobavljačem proizvođača. Nemojte rabiti podložne ploče čija je radna brzina manja od maksimalne nazivne brzine rada alatke bez opterećenja. Svako održavanje ili servis za koje je potrebno otvoriti kućište motora smije se obavljati isključivo u ovlaštenom servisnom centru.

Baterija i punjač

- Isporučena baterija nije potpuno napunjena. Pročitajte sigurnosne upute, a potom napunite bateriju prema uputama.
- Za optimalan kapacitet punjenja bateriju biste trebali puniti na okolnoj temperaturi između 18 °C (64 °F) i 24 °C (75 °F). Radi sprječavanja oštećenja baterije ne punitite bateriju na mjestima s temperaturom zraka ispod 4 °C (32°F) ili iznad 40 °C (104 °F).
- Za najdulju moguću trajnost baterije preporučujemo sljedeće:
 - Spremajte i punitite bateriju u hladnom prostoru. Temperature više ili niže od sobne temperature skraćuju trajnost baterije.
 - Bateriju nikada nemojte spremati ispražnjenu. Napunite je odmah nakon pražnjenja.
- Svim baterijama postupno se smanjuje napunjenost. Viša temperatura povećava gubitak napunjenosti.

Ako dugotrajno spremate alat i ne koristite ga, bateriju napunite svaki mjesec. Ovaj postupak produljuje trajnost baterije.

Postupak punjenja

- Priključite kabel napajanja na punjač, a potom ga prije umetanja baterije priključite na utičnicu. Na tri sekunde uključuju se sva tri indikatora punjenja, a potom se isključuju.
- Umetnite bateriju u punjač. Indikatori punjenja će početi treptati unutar 30 sekundi.
- Tijekom postupka punjenja indikatori prikazuju status punjenja na sljedeći način:
 - Tijekom postupka punjenja redom trepere tri indikatora punjenja.
 - Kada je potpuno napunjena, sva tri indikatora ostaju neprekidno uključena.
- Postupak punjenja trajat će otprilike 50 minuta za BPA 10825 te 100 minuta za BPA 10850.

NAPOMENA! Ovim punjačem moguće je puniti isključivo baterije tvrtke Mirka od 10,8 V.

NAPOMENA! Trajanje punjenja mogu biti dulja ovisno o temperaturi okoline i stanju baterije.

LED indikatori punjača od 10,8 V

LED						
3						
2						
1						
Status	 Pre-charge (Trickle charge)	 Charging...	 Charging...	 Charging finished	 Over temperature	 Battery failure

Remain continuously on

Flashing

Dijagnostika punjača

Indikatori na punjaču rade u sljedećim slučajevima:

- Baterija se pregrijava. Trepere sva tri indikatora punjenja. Uklonite bateriju, pričekajte 15 – 30 minuta da se ohladi te je ponovno umetnite.
- Došlo je do kvara na bateriji ili punjaču. Trepere dva indikatora punjenja. Uklonite bateriju i dopustite da se ohladi. Ponovno umetnite bateriju u punjač. Ako i dalje trepere dva indikatora punjenja, potrebno je servisirati bateriju ili punjač.

Kretanje s radom

- Prilikom otvaranja ambalaže provjerite je li čist, čitav i je li oštećen tijekom transporta. Nikad ne upotrebljavajte oštećen alat.
- Prije upotrebe provjerite je li podložna ploča ispravno pričvršćena.
- Napunjenu bateriju umetnite u brusilicu tako da se zavravi uz škljocaj.

Upute za rad

- Alat je namijenjen uporabi u svojstvu ručnog alata. Alat se može koristiti u bilo kojem položaju.
- Odaberite prikladnu podlošku za poliranje i pričvrstite je na podložnu ploču. Pazite da podloška za poliranje bude centrirana na podložnoj ploči.
- Alat za poliranje sada možete aktivirati / uključiti i pokrenuti pritiskom prekidača za pokretanje.
- Alat za poliranje je u pogonu i ostaje u aktivnom načinu rada sve dok je prekidač pritisnut. Nakon otpuštanja prekidača alat za poliranje se zaustavlja, no prije automatskog deaktiviranja / isključivanja kratko ostaje u aktivnom načinu rada.
- Ako je alat za poliranje u aktivnom načinu rada, desni LED indikator je zelen.
- Ako se koristite inteligentnom baterijom, sva tri LED indikatora treptat će zelenom bojom tri sekunde tijekom pokretanja.
- U aktivnom načinu rada lijevi LED indikator prikazuje status baterije:

Zeleno: Razina napunjenosti baterije je U REDU.

Treperi zeleno: Razina napunjenosti baterije je ispod 75 %.

Treperi zeleno/crveno: Razina napunjenosti baterije je ispod 50 %.

Treperi crveno: Razina napunjenosti baterije ili zdravlje baterije (dostupno samo ako se koristite inteligentnom baterijom) je ispod 25 %.

Crveno: Prenizak je napon baterije, alat za poliranje nije spreman za rad.

AROP-B: 4000 – 7000 okr./min. Brzina se može podesiti između 4000 i maksimalnog broj okretaja u minuti prilagođavanjem položaja poluge. U aktivnom načinu rada maksimalni broj okr./min možete prilagoditi pritiskanjem na rpm+ ili rpm-, slika 1. Broj o/min prilagođava se u koracima od po 4000, 5000, 6000, 6500 i 7000 okr./min.

ARP-B: 1500 – 2200 okr./min. Brzina se može podesiti između 1500 i maksimalnog broj okretaja u minuti prilagođavanjem položaja poluge. U aktivnom načinu rada maksimalni broj okr./min možete prilagoditi pritiskanjem na rpm+ ili rpm-, slika 1. Broj o/min prilagođava se u koracima od po 1500, 1600, 1700, 1800, 1900, 2050 i 2200 o/min.

- Broj o/min moguće je zaključiti kako bi se spriječila njegova slučajna izmjena. Pričekajte na isključenje aktivnog načina rada brusilice. Istovremeno pritisnite i zadržite tipke rpm+ i rpm- te povucite prekidač za pokretanje. Za otključavanje alata ponovite istu radnju. Ako u načinu rada sa zaključanom brzinom pritisnete rpm+ ili rpm-, desni LED indikator zatreperi dva puta, no nema promjene brzine.
- Kada polirate, alat uvijek prvo stavite na radnu površinu i tek ga potom pokrenite. Alat prije zaustavljanja uvijek maknite s radne površine. To će spriječiti nastanak udubljenja na radnoj površini zbog prekomjerne brzine podloške za poliranje.
- Kako biste po završetku poliranja uklonili bateriju iz alata za poliranje, istovremeno pritisnite gumb na obje strane i izvucite bateriju iz alata. Napunite bateriju.

Bluetooth

Ovaj je alat opremljen tehnologijom Bluetooth® male potrošnje kojom se možete spojiti na aplikaciju na kojoj možete pristupiti dodatnim funkcijama alata. Više informacija o funkcijama aplikacije potražite i informaciju o dostupnosti u vašoj zemlji potražite na www.mirka.com/mymirka

Aktivirajte Bluetooth na svom alatu Mirka® ARP-B 300NV i Mirka® AROP-B 312NV na sljedeći način:

1. Priključite bateriju na alat.
2. Tijekom uključivanja alata pritiskanjem prekidača za pokretanje pritisnite i zadržite gumb okr./min+.
3. Srednja LED dioda treperi zelenom bojom i pokazuje kako je Bluetooth aktiviran i spreman za veze.
4. Srednja LED dioda svijetli zelenom bojom kada je alat povezan s drugim uređajem s tehnologijom Bluetooth.
5. Bluetooth se isključuje kada deaktivirate/isključite alat.

NAPOMENA! Ako nemate instaliranu aplikaciju ili ako nije dostupna u vašoj zemlji, Bluetooth ne treba uključiti.

Riječ i logotipi Bluetooth® su registrirani zaštitni znakovi tvrtke Bluetooth SIG, Inc. i svaka upotreba takvih znakova od strane tvrtke Mirka Ltd obuhvaćena je licencom. Ostali zaštitni znakovi i zaštićena imena pripadaju svojim vlasnicima.

Održavanje



Prije održavanja uvijek izvadite bateriju!

Upotrebjavajte samo originalne rezervne dijelove tvrtke Mirka!

Zamjena podložne ploče

1. Držite osovinu prstima.
2. Okrenite podložnu ploču suprotno od smjera kazaljke na satu kako biste je uklonili.
3. Postavite i pričvrstite novu podložnu ploču.

Čišćenje

Nakupljenu prašinu uklonite mekanom četkom. Tijekom čišćenja nosite zaštitne naočale da biste zaštitili oči.

Ako je potrebno očistiti tijelo alata, obrišite ga mekanom mokrom krpom. Možete upotrijebiti blagi deterdžent.



UPOZORENJE: Nipošto nemojte upotrebljavati alkohol, benzin ni druga sredstva za čišćenje. Za čišćenje plastičnih dijelova nipošto ne upotrebljavajte kaustična sredstva.

Upute za čišćenje punjača

Prjavištinu i masnoću s vanjske strane punjača očistite krpom ili mekanom nemetalnom četkom. Nemojte upotrebljavati vodu ni sredstva za čišćenje.



Daljnji servis

Servisiranje uvijek mora izvršavati za to obučeno osoblje. Kako bi se održala valjanost jamstva alata te osigurala optimalna sigurnost alata i njegovo funkcioniranje, servisiranje mora izvršiti ovlašteni servisni centar tvrtke Mirka. Kako biste saznali gdje je vaš lokalni ovlašteni servisni centar tvrtke Mirka, obratite se centru za korisnike ili prodavaču tvrtke Mirka.

Vodič za rješavanje problema

Simptom	Mogući uzrok	Rješenje
Desni LED indikator alata za poliranje ne svijetli pri pritiskanju prekidača.	Baterija nije pravilno pričvršćena na alat za poliranje. Baterija je potpuno prazna.	Ispravno umetnite bateriju. Napunite bateriju.
Desni LED indikator alata za poliranje svijetli crvenom bojom, a alat za poliranje usporava na 4000 okr./min (AROP-B 312NV) ili na 1500 okr./min (ARP-B 300NV) i zaustavlja se pri poliranju.	Previsoka temperatura u alatu za poliranje. Preduga izloženost velikom opterećenju.	Neko vrijeme smanjite opterećenje na alatu za poliranje i on će se ponovno ubrzati.
Desni LED indikator alata za poliranje svijetli crvenom bojom, a broj okr./min malo se smanjuje.	Preveliko kratkotrajno opterećenje.	Koristite manje opterećenje ili pričekajte i LED indikator će automatski početi svijetliti zeleno.
Lijevi LED indikator svijetli crveno, a alat za poliranje ne radi.	Napon baterije je pre nizak.	Napunite bateriju.
Lijevi LED indikator alata za poliranje trepti crvenom bojom iako je baterija do kraja napunjena.	Kvar baterije. Poslužite se aplikacijom za dijagnostiku.	Zamijenite bateriju.

Informacije o odlaganju

OPASNOST



Isključite suvišne električne uređaje uklanjanjem kabela za napajanje.

Poštujte primjenjive nacionalne propise za odlaganje i recikliranje neupotrebljivih strojeva, ambalaže i dodatnog pribora.

Samo za EU: Nemojte odlagati električne alate u otpad kućanstva. U skladu s europskim direktivama o odlaganju električne i elektroničke opreme te provedbe odlaganja u skladu s nacionalnim pravom, otpadni električni uređaji moraju se sakupiti odvojeno i odložiti u ekološki prihvatljiv objekt za recikliranje.



Za više informacija o REACH, RoHS i našoj korporacijskoj društvenoj odgovornosti posjetite www.mirka.com

Megfelelőségi nyilatkozat

A Mirka Ltd, 66850 Jeppo, Finnország

önálló felelősséggel kijelenti, hogy a jelen nyilatkozat tárgyát képező lább felsorolt készülékek (lásd az adott termékhez tartozó „Műszaki adatok” táblázatot) megfelelnek az alábbi szabványoknak és további irányadó dokumentumoknak: EN 62841-1:2015, EN 60745-1:2009/A11:2010, EN 60745-2-3:2011/A13:2015, EN 62841-2-4:2014 EN 55014-1:2017, EN 55014-2:2015, EN 61000-3-2:2014, EN 61000-3-3:2013, EN 300 328 V2.2.2, EN 301 489-1 V2.1.1, EN 301 489-17 V3.1.1 és EN IEC 63000:2018 szabvány összhangban a 2006/42/EK, 2014/53/EU és 2011/65/EU rendelkezésekkel. Az akkumulátortöltő megfelel az alábbi szabványoknak és irányelveknek; EN 60335-1:2012/A2:2019, EN 60335-2-29:2004/A11:2018, EN 62233:2008, EN 55014-1:2017, EN 55014-2:2015, EN 61000-3-2:2014, EN 61000-3-3:2013 és EN IEC 63000:2018 összhangban a 2014/35/EU, 2014/30/EU, 2011/65/EU, 2015/863/EU és 2012/19/EU rendelkezéssel.

Termékek: Mirka® ARP-B 300NV és Mirka® AROP-B 312NV

Jeppo, 2021. október 08. Kiállítás helye és ideje	 Vállalat	 Stefan Sjöberg, vezérigazgató	Gyártó/forgalmazó Mirka Ltd 66850 Jeppo, Finnország Tel.: +358 20 760 2111 Fax: +358 20 760 2290 www.mirka.com	
------------------------------------------------------	-----------------------------------------------------------------------------------------------	--------------------------------------------------------------------------------------------------------------------	--------------------------------------------------------------------------------------------------------------------------------------	------------------------------------------------------------------------------------

Az eredeti útmutató fordítása. Fenntartjuk a jogot arra, hogy a jelen útmutató tartalmát előzetes értesítés nélkül módosítsuk.

Fontos

A gép üzembe helyezése, használata és karbantartása előtt kötelező elolvasni a jelen munkavédelmi és kezelői útmutatót. Ezt az útmutatót biztonságos és hozzáférhető helyen kell tartani. Olvassa el és tartsa be az állami és helyi rendelkezéseket.

Szükséges munkavédelmi felszerelések



Az útmutató elolvasása kötelező!



Védőszemüveg használata kötelező!



Hallásvédő használata kötelező!





Védőkesztyű használata kötelező!



Védőmaszk használata kötelező!

Szimbólumok

	Megfelel az EU vonatkozó szabványainak
	Megfelel az Egyesült Királyság vonatkozó rendeleteinek
	Megfelel a kínai RoHS előírásnak
	Megfelel az ausztrál és új-zélandi RCM előírásnak
	Megfelel a Szerbiában előírt követelményeknek



Vigyázat! Halálos vagy súlyos sérülés, illetve súlyos anyagi kár kockázatát jelentő helyzet.

Figyelem! Könnyebb vagy középsúlyos sérülés, illetve mérsékelt anyagi kár kockázatát jelentő helyzet.



Szerszámgépekre vonatkozó általános munkavédelmi szabályzat



FIGYELEM Az összes munkavédelmi szabályt és utasítást el kell olvasni. A szabályok és utasítások be nem tartása esetén áramütés, tüzeset vagy súlyos sérülés történhet.

A szabályzat szövegét meg kell őrizni, hogy később is tanulmányozhassa. A szabályzatban a „szerszámgép” kifejezés a villamos hálózatról üzemeltetett (vezetékes) és a telepes (vezeték nélküli) gépeket jelenti.

1. **A munkaterület biztonságossága**
 - a. **A munkaterület legyen tiszta és jól megvilágított.** A rendetlen és sötét területek könnyen okozhatnak balesetet.
 - b. **Tilos a szerszámgépet robbanásveszélyes környezetben, például gyúlékony folyadékok, gázok vagy porok jelenlétében üzemeltetni.** A szerszámgépek kibocsátotta szikrák begyűjthetik a port és a gőzöket.
 - c. **A gyermekeket és más ott tartózkodókat távol kell tartani a működő szerszámgéptől.** Ha a kezelő figyelmét elvonják, elveszítheti uralmát a gép felett.
2. **Érintésvédelem**
 - a. **Csak az ajzatnak megfelelő dugaszú szerszámgép használható. Tilos bármilyen átalakítást végezni a dugacson. Földelt szerszámgépek esetén tilos bármilyen átalakító dugaszt használni.** Az eredeti dugasz és az annak megfelelő aljzat csökkenti az áramütés veszélyét.
 - b. **Vigyázzon, hogy ne érjen hozzá földelt felülethez, például csövezetékhez, radiátorhoz, tűzhelyhez és hűtőgéphez.** Ha saját testét leföldeli, azzal nagyobb áramütésveszélynek teszi ki magát.
 - c. **Övja a szerszámgépet esőtől és nedves környezettől.** Ha a gépet víz éri, akkor megnő az áramütés veszélye.
 - d. **Kímélje a vezetéket. Tilos a szerszámgépet a vezetékénél fogva vinni, húzni, illetve kihúzni az aljzataból. A vezeték nem kerülhet erős hőhatás, olaj, éles sarkok és mozgó alkatrészek közelébe.** A sérült és összegabalyodott vezetékek fokozzák az áramütés veszélyét.
 - e. **A szerszámgép kültéri hosszabtitok szabadtéri hosszabtitót kell használni.** A kültéri használatra alkalmas hosszabbit csökkenti az áramütés veszélyét.
 - f. **Ha elkerülhetetlen, hogy a szerszámgépet nedves környezetben üzemeltesse, használjon áramvédő kapcsolóval (FI-relé) védett áramforrást.** A FI-relé használata csökkenti az áramütés veszélyét.
3. **Személyi biztonság**
 - a. **Szerszámgép üzemeltetése közben mindig legyen éber, koncentráljon a munkavégzésre és az ésszerűségre. Tilos fáradtan, illetve kábítószert, alkohol vagy gyógyszer hatása alatt szerszámgépet használni.** Szerszámgép használatokor egyetlen pillanatnyi figyelmen kívül hagyás elég a súlyos személyi sérüléshez.
 - b. **Viselni kell a személyi védőfelszereléseket. Védőszemüveg viselése kötelező.** A védőfelszerelésekkel, tehát a környezetnek megfelelő porvédő maszkkal, csúszásmentes bakancssal, sisakkal és hallásvédővel csökkenthető a személyi sérülés veszélye.
 - c. **Előzze meg a gép véletlen indítását. Ügyeljen, hogy a gép kapcsolója kikapcsolt állapotban legyen, amikor azt az áramforráshoz, illetve a telephez csatlakoztatja, valamint amikor a gépet kézbe veszi vagy magával viszi.** Ha a szerszámgépet úgy viszi, hogy ujjja a bekapcsolóhoz érhet, illetve ha bekapcsolt állapotban csatlakoztatja a gépet, azzal könnyen okozhat balesetet.
 - d. **Vigyázzon, nehogy bekapcsoláskor a gépben felejtse a beállító vagy gépkulcsot.** A szerszámgép forgó alkatrészeiben felejtett gépkulcs személyi sérülést okozhat.
 - e. **Tilos nyújtózva dolgozni. Mindig stabilan és biztos egyensúllyal álljon.** Így a gépet váratlan helyzetben is jobban kézben tarthatja.
 - f. **Viseljen megfelelő öltözeteket. Tilos lógó ruhában vagy lelógó ékszereket hordva dolgozni. Vigyázzon, nehogy haja, ruhája vagy kesztyűje mozgó alkatrész közelébe kerüljön.** A laza ruházatot, lelógó ékszereket és hosszú haját a mozgó alkatrészek elkapathatják.
 - g. **Ha rendelkezésére áll csatlakoztatható porszívó és porgyűjtő eszköz, gondoskodjon ezek csatlakoztatásáról és szabályos használatáról.** A porszívó használatával csökkenthetők a por okozta veszélyek.
 - h. **Vigyázzon, nehogy a szerszám gyakori használata miatt úgy érezze, hogy a munkavédelmi szabályokat már nem kell betartania!** A gondatlanság egyetlen pillanat alatt súlyos sérülést okozhat.
4. **A szerszámgép használata és ápolása**
 - a. **Tilos a szerszámgépet túlterhelni. Mindig a munkának megfelelő szerszámgépet kell használni.** Minden szerszámgép azt a munkát tudja jól és biztonságosan elvégezni, amelyre tervezték.
 - b. **Tilos a főkapcsolójával nem be- vagy kikapcsolható szerszámgépet használni.** A főkapcsolójával nem be- vagy kikapcsolható szerszámgép mindig veszélyes, amelyet szervizelni kell.

- c. **Csatlakoztassa le a szerszámgépet az áramforrásról, illetve vegye ki a telepeket, mielőtt a szerszámgépen beállítást vagy alkatrészcsere-t végezne, illetve mielőtt a gépet elrakja.** Ezzel a megelőző intézkedéssel csökkenthető a gép véletlen elindításának veszélye.
 - d. **A használaton kívüli szerszámgépeket gyermekek által nem hozzáférhető helyen kell őrizni, és használatát tilos a szerszámgépet vagy a jelen szabályzatot nem ismerő személynek megengedni.** Gyakorlatlan felhasználó kezében a szerszámgép veszélyes.
 - e. **Gondoskodjon a szerszámgép karbantartásáról. Ellenőrizze, hogy nem állítottak-e el és nem lazultak-e ki a mozgó alkatrészek, nem történt-e törés vagy a működőképességet befolyásoló egyéb hatás. A sérült szerszámgépet használat előtt szervizelni kell.** Sok balesetet a helytelenül karbantartott szerszámgépek idéznek elő.
 - f. **Gondoskodjon a vágószerszámok élezéséről és tisztán tartásáról.** A szabályosan karbantartott és élezett vágószerszámok kevésbé akadnak el, és könnyebben kézben tarthatók.
 - g. **A szerszámgépet, valamint annak alkatrészeit és tartozékait a jelen szabályzat szerint, a munkakörülményekre és a munkafeladatra tekintettel kell használni.** A szerszámgépnek a rendeltetésétől eltérő alkalmazása veszélyhelyzetet idézhet elő.
 - h. **A markolatokat és tartófelületeket szárazon, tisztán, valamint zsír- és olajmentesen kell tartani.** Váratlan helyzetben a csúszós markolatok és tartófelületek nem alkalmasak a szerszám biztonságos megtartására.
5. **Szervizelés**
- a. **A szerszámgép szervizelését csak szakképzett szerelő és csak azonos cserealkatrészek felhasználásával végezheti el.** Ezzel biztosítható a szerszámgép biztonságosságának fenntartása.
6. **Az akkumulátorcsomag használata és ápolása**
- a. **Csak a gyártó által meghatározott töltővel tölthető.** Ha egy másik akkumulátortípushoz szánt töltővel kísérelné meg feltölteni ezt a típusú akkumulátort, azzal tűzveszélyt okozhatna.
 - b. **Minden szerszámgéphez a kifejezetten hozzá való akkumulátorcsomagot kell használni.** Bármely más akkumulátorcsomag használata baleset- és tűzveszélyt okozhat.
 - c. **Az éppem nem használt akkumulátorból folyékony anyag távozhat, amelyet nem szabad megérinteni. Ha ez a folyadék a bőrre kerül, vízzel le kell öblíteni. Ha a folyadék a szembe kerül, orvoshoz kell fordulni.** Az akkumulátorból esetleg távozó folyadék irritációt, illetve égési sérülést okozhat.

Elovasni és betartani

- Általános munkavédelmi szabályok, 1910. rész, OSHA 2206, beszerezhető: Superintendent of Documents; Government Printing Office; Washington DC 20402
- Állami és helyi rendelkezések



Az akkumulátor és a töltő munkavédelmi szabályai

- Az akkumulátor és a töltő fontos munkavédelmi és kezelési utasításai. A töltő használata előtt a töltőről, az akkumulátorról és a szerszámról szóló összes utasítást és figyelmeztetést el kell olvasni.
- Tilos a töltőbe törött vagy sérült tokozatú akkumulátort behelyezni. Az súlyos vagy halálos áramütést idézhet elő.
- Tilos bármilyen folyadéknak a töltő belsejébe bejutni. Az áramütést okozhat.
- Ez a töltő kizárólag újratölthető elemek töltésére használható fel.
- Tilos bármilyen tárgyat a töltőre ráhelyezni, valamint tilos a töltőt hőt kibocsátó eszköz mellé vagy túlelegetést okozó puha felületre helyezni.
- A vezetékét úgy kell elhelyezni, hogy ne lehessen rálépni, belebotlani, illetve egyéb módon kárt tenni benne vagy terhelni.
- Tilos olyan töltőt használni, amely erős ütést kapott, leesett vagy bármilyen egyéb károsodás érte.
- Tilos az eszközt és az akkumulátort 50 °C feletti hőmérsékletű helyen tárolni vagy használni.
- A töltő szabványos (100–240 V~) háztartási feszültségre készült. Tilos használatát ettől eltérő feszültséggel megpróbálni.



További munkavédelmi szabályok

- Minden esetben gondoskodni kell a csiszolandó munkadarab stabil rögzítéséről.

- A szerszám szállítása előtt az akkumulátor mindig el kell távolítani.
- Tilos a gépet anélkül teljes fordulatszámra felpörgetni, hogy a közelben elhelyezkedő személyeket és tárgyakat az esetleg leváló csiszoló- vagy tartólaptól védő óvintézkedéseket megtenné.
- A gép használata előtt a teljes útmutatót el kell olvasni. Minden kezelőnek részletesen ismernie kell a gép szabályos és biztonságos használatát.
- Minden karbantartást szakképzett személynek kell végeznie. Javításért minden esetben a hivatalos Mirka szervizhez kell fordulni.
- Ha a gép működése helytelennek tűnik, azonnal meg kell szakítani annak használatát, és szervizelését, javítását kell kezdeményezni.
- A csiszolólap cseréje előtt mindig le kell csatlakoztatni a gépet a tápellátásról.
- Tilos a táphálózatra csatlakoztatott gépet szállítani, tárolni vagy felügyelet nélkül hagyni.
- Vigyázzon, nehogy a keze használat közben a forgó laphoz érjen.
- A gép használatakor kötelező a gyártói útmutató, valamint a helyi és országos szabályok által előírt személyi védőfelszerelések használata.
- A megmunkálható felületeket az anyagbiztonsági adatlap (MSDS) ismerteti.
- Ha kényelmetlen érzést tapasztalna kézfejen vagy csuklójánál, hagyja abba a munkát, és forduljon orvoshoz. A sokszor ismétlődő mozdulatok és a túl sok rezgés a kézfej, a csukló, illetve a kar sérülését okozhatja.

Az akkumulátorra és a töltőre vonatkozó kiegészítő tájékoztatás

- Az akkumulátort tilos bármilyen okból felnyitni. Tilos törött vagy repedt burkolatú akkumulátort használni vagy feltölteni.



Általános polírozási munkavédelmi szabályok:

- **A gép kifejezetten polírozásra készült. A géphez mellékelte összes munkavédelmi figyelmeztetést, útmutatót és specifikációt el kell olvasni.** Az alábbi szabályok be nem tartása esetén áramütés, tüzeset vagy súlyos sérülés történhet.
- **A géppel például köszörülés, csiszolás, drótkéfézés, illetve vágás elvégzése nem ajánlott.** A gép rendeltetésétől eltérő műveletek vészhelyzetet és személyi sérülést okozhatnak.
- **Tilos a gépet úgy átalakítani, hogy a konkrét rendeltetésétől vagy a gyártó által megadottól eltérő módon működjön.** Ilyen átalakítás következtében elveszhet a gép feletti uralom, súlyos személyi sérülést okozva.
- **Tilos az olyan szerelvények használata, amelyet a gyártó nem kifejezetten ehhez a géphez tervezett vagy ajánl.** Ha egy szerelvény a gépre felszerelhető, az önmagában még nem jelenti, hogy az biztonságosan használható is.
- **A tartozék névleges sebességének el kell érnie a gépen feltüntetett maximális sebességet.** A névleges sebességüknél gyorsabban forgatott szerelvények széthasadhatnak és kivetődhetnek.
- **Az alkalmazott tartozék külső átmérőjének és vastagságának a gép névleges kapacitási tartományán belül kell esnie.** A helytelen méretű szerelvényeket a gép nem képes megfelelően védeni és kezelni.
- **A gép rögzítőelemének és felrögzített szerelvényének egymással egyező méretűnek kell lennie.** A gép rögzítőelemének nem megfelelő szerelvények excentrikussá válhatnak, rázkódást okozhatnak, és a gép kezelhetetlenné válhat.
- **Sérült tartozék használata tilos. A szerelvényeket minden használat előtt meg kell vizsgálni: nem lehetnek a csiszolókorongon betörések és repedések; az alátélapokon repedések, szakadások és erősebb kopások; a drótkéfének kilazult vagy töredező drótok. Ha a gép vagy egy tartozéka leesik, azt meg kell vizsgálni, hogy megsérült-e, és szükség esetén sérülésmentesre kell cserélni. A tartozék megvizsgálása és felszerelése után egy percen keresztül maximális terhelés nélküli sebességen kell járni a gépet úgy, hogy a kezelő és az ott tartózkodók a tartozék forgássíkján kívül helyezkedjenek el.** A sérült szerelvények ilyen hosszúságú próbaidő alatt rendszerint szétszakadnak.
- **Viselni kell a személyi védőfelszereléseket. Az alkalmazástól függően kötelező az arcvédő rostély, illetve a zárt vagy nyitott védőszemüveg használata. Szükség szerint viselni kell porvédő maszkot, hallásvédőt, kesztyűt, valamint a csiszolószerszámot vagy a munkadarab apróbb szilánkjait felgöngyölítő képes munkavédelmi kötenyt.** A szemet védő eszköznek képesnek kell lennie a különféle munkafolyamatoknál keletkező repülő szilánkok felfogására. A porvédő maszknak, illetve légzőkészüléknek képesnek kell lennie az adott munkafolyamatban keletkező részecskék kiszűrésére. A folyamatos erős zaj hallásvesztéshez vezethet.
- **Az ott tartózkodóknak a munkavégzés helyétől biztonságos távolságban kell elhelyezkedniük. A munkavédelmi felszerelések viselése a munkaterületre lépő minden személy számára kötelező.** A munkadarab vagy a sérült szerelvény darabjai kivetődhetnek, és a munkavégzés közvetlen helyszínétől távolabb is sérülést okozhatnak.
- **A gép kábelét távol kell tartani a forgó tartozéktól.** Ha a kezelő elveszti uralmát a gép felett, akkor a gép elvághatja a saját kábelét, illetve a becsípődő kábel a forgó szerelvényhez ránthatja a kezelő kézfejét vagy karját.
- **Tilos a gépet a forgó tartozék teljes megállása előtt a kézből letenni.** A forgó szerelvény a padlóhoz érve a gépet kiszámíthatatlan irányba húzhatja el.

- **Tilos a test mellé kerülő gépet járítani.** A forgó szerelvény a kezelő ruháját beránthatja, és a szerelvény érintkezésbe kerülhet a testtel.
- **A gép szellőzőnyílásait rendszeresen tisztítani kell.** A motor ventilátora a külső port a motorházba szívja, és a túlzott mennyiségű porlerakódás elektromos veszélyforrást jelenthet.
- **Tilos a gépet gyúlékony anyagok környezetében üzemeltetni.** A gépből kipattanó szikra az ilyen anyagokat begyújthatja.
- **Tilos a folyadékűtésű tartozékok használata.** A víz vagy egyéb hűtőfolyadék használata halálos áramütést okozhat.

NE FELEDJE! A fenti figyelmeztetés nem vonatkozik a kifejezetten folyadékos rendszerű gépekre.



További munkavédelmi szabályok

Visszarúgás és a kapcsolódó figyelmeztetések

A visszarúgásnak a becsípődő vagy beakadó forgó tartozék, alátétlap, kefe stb. által okozott hirtelen reakciót nevezzük. A becsípődés vagy beakadás a szerelvény forgásának gyors leállítását idézi elő, amely pedig a nem kellő erősséggel tartott gépet a szerelvénynek az elakadás helyén végzett pillanatnyi mozgásával ellenkező irányba rántja.

Például ha a csiszolókorong a munkadarabra akad, akkor a korongnak a becsípődés helyén lévő pereme az anyag felületébe áshatja magát, és ettől a korong eltáncolhat, illetve visszarúghat. A korong elakadási pontjának pillanatnyi mozgásirányától függően egyaránt vetődhet a kezelő felé és ellenkező irányba is. Ilyen esetben előfordulhat a korong törése is.

A visszarúgást a gép helytelen használata idézi elő, illetve a nem megfelelő üzemeltetés vagy körülmények. A visszarúgás az alábbi elővigyázatossági intézkedésekkel elkerülhető.

- A gépet biztos kézzel kell tartani, és a kezelőnek testével és karjával úgy kell elhelyezkednie, hogy ellen tudjon tartani a visszarúgásnak. Ha a gépen van ilyen, mindig használni kell a segédfogantyút, hogy a visszarúgáskor vagy az indítási nyomaték hatásakor is a helyén lehessen tartani a gépet.** Megfelelő elővigyázatosság mellett a kezelő visszarúgáskor és indításkor is képes a helyén tartani a gépet.
- Tilos a kezét a forgó tartozék közelében tartani.** Visszarúgás esetén a szerelvény a kézre vetődhet.
- Tilos a kezelő testének olyan helyre kerülnie, ahová a gép visszarúgáskor kivetődhet.** A visszarúgás a tartozék elakadási pontjának pillanatnyi mozgásával ellenkező irányba veti a gépet.
- Különösen ügyelni kell a sarkoknál és éles peremeknél, nehogy a tartozék eltáncoljon vagy elakadjon.** A sarkoknál, éles peremeknél és eltáncolás esetén hajlamos a tartozék leginkább elakadni, és ezzel a gép nem várt mozgását vagy visszarúgását előidézi.
- Láncfűrész, fafaragó korong vagy fogazott fűrész gépre szerelése tilos.** Ezek gyakran idéznek elő visszarúgást és nem várt elmozdulást.



További munkavédelmi szabályok polírozáskor

Speciális polírozási munkavédelmi szabályok

- **Nem szabad hagyni, hogy a polírozókorong lelógó részei vagy rögzítőszálai szabadon pörgjenek. A kilógó szálakat be kell tűrni vagy le kell vágni.** Forgás közben a lelógó rögzítőszálak elkapathatják a felhasználó ujját vagy a munkadarabot.

Műszaki adatok

Mirka*	ARP-B 300NV	AROP-B 312NV
Feszültség	10.8 VDC	10.8 VDC
Fordulatszám	1500 –2200 RPM	4000 –7000 RPM
Rezgépálya	0 mm	12 mm
Alátétlap mérete	Ø 77 mm	Ø 77 mm
Tömeg (akkumulátorral)	0.87 kg	0.89 kg

Akkumulátortöltő	Mirka BCA 108
Bemenet:	100–240 VAC , 50–60Hz

Akkumulátortöltő	Mirka BCA 108
Töltési idő	< 50 min (2.5 Ah) < 100 min (5.0 Ah)
Tárolási hőmérséklet-tartomány	-20 °C – 80 °C
Töltési hőmérséklet	4 °C – 40 °C
Méret	191 x 102 x 86 mm
Tömeg	0.66 kg
Védelmi osztály	II / ☐

Akkumulátor	Mirka BPA 10825	Mirka BPA 10850
Típus	Tölthető Li-ion 3INR19/65	Tölthető Li-ion 3INR19/65-2
Akkumulátorfeszültség	10.8 VDC	10.8 VDC
Kapacitás	2.5 Ah / 27.0 Wh	5.0 Ah / 54.0 Wh
Tömeg	0.18 kg	0.38 kg
Intelligens akkumulátor	Igen	Igen

Zaj- és vibrációdatok

A mért értékek megállapításához használt szabvány: EN 62841.

Cordless	ARP-B 300NV	AROP-B 312NV
Hangnyomásszint (L_{pA})	57 dB(A)	60 dB(A)
Hangenergiaszint (L_{WA})	68 dB(A)	71 dB(A)
Hangmérés K bizonytalansága	3.0 dB(A)	3.0 dB(A)
Vibrációs kibocsátási érték a_h *	1.8 m/s ²	4.3 m/s ²
Vibrációs kibocsátás K *	1.5 m/s ²	1.5 m/s ²

A specifikáció előzetes értesítés nélkül megváltozhat. A modellkínálat országonként eltérő lehet.

* A csiszoló normál üzemi körülményeihez való igazodás érdekében az alábbiak szerint térünk el a szabványban meghatározott paramétereiktől: A csiszolóanyag szemcsemérete 5 µm volt. Az előtölő erő 10 N volt.

* A táblázatban közölt értékek a megadott kódoknak és szabványoknak megfelelő laboratóriumi vizsgálatokból származnak, amelyek nem elegendőek kockázatelemzéshez. A tényleges munkakörnyezetben mért értékek az itt megadott értékeket meghaladhatják. Az egyes személyekre vonatkozó tényleges terhelési értékeket, valamint az adott helyzetre érvényes kockázat, illetve károsodás mértékét a környezet, az egyéni géphasználati módszer, a ténylegesen megmunkált anyag, a munkahely kialakítása, továbbá a felhasználó terhelésének időbeli hossza és fizikai állapota együttesen határozza meg. A Mirka Ltd nem vállal felelősséget annak következményeiért, ha az egyéni kockázatelemzés tényleges expozíciós értékei helyett az itt megadott értékeket veszik figyelembe.

A munkavédelemmel kapcsolatos további tudnivalókat az alábbi webhelyek ismertetik:

<https://osha.europa.eu/en> (Europe) or <http://www.osha.gov> (USA)

A gép helyes használata

A polírozógéppel bármely anyagú munkadarab (festék, fém, fa, kő, műanyag stb.) polírozható az illető anyagnak megfelelő polírozóval. Tilos a polírozógépet a rendeltetési céljától eltérő műveletre használni a gyártóval vagy a hivatalos forgalmazóval való előzetes konzultáció nélkül. Tilos a szerszám maximális névleges üresjárati sebessége alatti névleges értékű alátétlapok használata. A motorház felnyitását igénylő esetleges karbantartást vagy javítást kizárólag hivatalos márkakereskedővel végeztesse.

Az akkumulátor és a töltő

- Az újonnan kicsomagolt akkumulátor nincs teljesen feltöltve. Előbb el kell olvasni a munkavédelmi útmutatót, azután annak betartásával fel kell tölteni az akkumulátor.
- A töltést legjobb 18 és 24 °C közötti környezeti hőmérsékleten végezni. 4 °C alatt és 40 °C felett nem szabad tölteni az akkumulátort, mert az a károsodáshoz vezethet.
- Az akkumulátor lehető leghosszabb üzemideje érdekében:
 - Az akkumulátor tárolását és töltését hűvös helyen végezze. Normál szobahőmérséklet alatt és felett az akkumulátor hamarabb lemerül.
 - Tilos az akkumulátort teljesen lemerítve tárolni. Minden lemerülés után azonnal ismét fel kell tölteni.
- Minden akkumulátor folyamatosan veszít a töltéséből. Magasabb hőmérsékleten gyorsabban csökken a töltöttség.

Ha készülékét hosszabb ideig nem használja, akkor is tölts fel minden hónapban. Ezzel elérhető, hogy az akkumulátor később is hosszabb ideig megőrizze töltöttségét.

Az akkumulátortöltés menete

- Csatlakoztassa a töltőhöz a tápkábelt, majd csatlakoztassa a kábelt a táphálzati aljzatba, és csak ezután helyezze bele az akkumulátort. Először két másodpercig mindhárom töltésjelző fény villogni kezd, majd kialszik.
- Helyezze az akkumulátort a töltőbe. A lámpák 30 másodpercen belül villogni kezdenek.
- Töltés közben a töltésjelző fények jelzik a folyamat állapotát:
 - A három töltésjelző a töltés ideje alatt sorban felvillan.
 - Teljes feltöltődéskor mindhárom fény folyamatosan világít.
- A töltési idő BPA 10825 esetén 50, míg BPA 10850 akkumulátornál 100 perc.

NE FELEDJE! Ez a töltő csak Mirka 10,8 V akkumulátor töltésére alkalmas.

NE FELEDJE! A töltési idő hosszát befolyásolják a környezeti feltételek és az akkumulátor állapota.

A 10,8 V-os töltő LED-visszajelzői

LED						
3						
2						
1						
Status	 Pre-charge (Trickle charge)	 Charging...	 Charging...	 Charging finished	 Over temperature	 Battery failure
	Remain continuously on	Flashing				

Töltési problémák felismerése

A töltő jelzést ad akkor, ha:

- Az akkumulátor túlmelegedett. A töltőn mindhárom jelzőfény villog. Vegye ki az akkumulátort, hagyja hűlni 15–30 percig, majd ismét helyezze a töltőbe.
- Meghibásodott az akkumulátor vagy a töltő. A töltőn két jelzőfény villog. Vegye ki az akkumulátort, és hagyja lehűlni. Helyezze be ismét az akkumulátort a töltőbe. Ha a töltőn továbbra is villog két jelzőfény, akkor az akkumulátor vagy a töltő szervizelést igényelhet.

Első lépések

- Kicsomagolásakor meg kell győződni a gép érintetlen és hiánytalan állapotáról, valamint hogy nem történt-e szállítási sérülés. Tilos sérült gépet használni.
- Használat előtt ellenőrizni kell, hogy az alátétalp megfelelően van-e felrögzítve.

- Helyezze be a teljesen feltöltött akkumulátort a csiszológépbe úgy, hogy az a helyére bepattanjon.

Kezelői útmutató

- A gépet rendeltetése szerint kéziszerszámként kell használni. A szerszám bármely testhelyzetben használható.
- Válassza ki a kívánt polírozólapot, majd rögzítse fel az alátétlappra. Ügyeljen, hogy a polírozólap középre legyen helyezve az alátétlapon.
- Ekkor a polírozógép készenléti módba helyezhető, majd az indítógomb megnyomásával beindítható.
- Az indítógomb nyomva tartása alatt a polírozógép mozgásban, valamint készenléti módban marad. Az indítógomb felengedésekor a gép mozgása leáll, de a polírozó egy rövid ideig még készenléti módban marad, majd végül automatikusan kikapcsolt módra vált.
- A készenléti módban lévő polírozógépen a jobb oldali LED zöld fénnel világít.
- Intelligens akkumulátor esetén bekapcsoláskor mindhárom LED három másodpercen át zölden villog.
- Készenléti módban a bal oldali LED az akkumulátor állapotát mutatja:

Zöld fény: Az akkumulátor töltöttsége megfelelő.

Zöld villogás: Az akkumulátor töltöttsége 75% alatti.

Zöld-piros villogás: Az akkumulátor töltöttsége 50% alatti.

Piros villogás: Az akkumulátor töltöttsége, illetve állapota (csak intelligens akkumulátor esetén) nem éri el a 25%-ot.

Piros fény: A túl alacsony akkumulátorfeszültség miatt a polírozó nem üzemel.

ARP-B: 4000-7000 RPM. A fordulatszám 4000 RPM és a maximális érték között az indítógomb helyzetével szabályozható. A készenléti módban lévő gépen a maximális fordulatszám a rpm+ és rpm- gombbal állítható be (1. ábra). A percenkénti fordulatszám lehetséges beállításai: 4000, 4500, 5000, 5500, 6000, 6500 és 7000 RPM.

ARP-B: 1500-2200 RPM. A fordulatszám 1500 RPM és a maximális érték között az indítógomb helyzetével szabályozható. A készenléti módban lévő gépen a maximális fordulatszám a rpm+ és rpm- gombbal állítható be (1. ábra). A percenkénti fordulatszám lehetséges beállításai: 1500, 1600, 1700, 1800, 1900, 2050 és 2200 RPM.

- A fordulatszám-szabályzó a véletlen módosítás megelőzésére lezárható. Várja meg, míg a gép kilép készenléti módból. Tartsa egyszerre lenyomva a rpm+ és rpm- gombot, majd húzza meg az indítógombot. A funkció ugyanennek a műveletnek a megismétlésével oldható fel ismét. A sebesség rögzített üzemmódjában a rpm+ és rpm- gomb megnyomását csak a jobb oldali LED két piros színű felvillanása jelzi, de a sebesség nem változik.
- Polírozáskor előbb helyezze a gépet a munkafelületre, és csak azután indítsa el. A gépet leállítás előtt mindig emelje el a megmunkált felületről. Ezzel megelőzhető a megmunkált felületnek a polírozólap túl nagy sebessége miatti bevesződése.
- A polírozás végeztével vegye ki a gépből az akkumulátort úgy, hogy egyidejűleg megnyomja a megfelelő gombot mindkét oldalán. Töltse fel az akkumulátort.

Bluetooth

A szerszám Bluetooth® alacsony energiaszintű műszaki megoldást használ, és olyan alkalmazáshoz csatlakoztatható, amelyen keresztül további szerszámfunkciók férhetők hozzá. Az alkalmazás funkcióiról és regionális elérhetőségéről a webhelyen tájékozódhat részletesen www.mirka.com/mymirka

A Mirka® ARP-B 300NV és Mirka® AROP-B 312NV eszközön az alábbiak szerint aktiválható a Bluetooth:

1. Csatlakoztassa a szerszámhoz az akkumulátort.
2. Az rpm+ gomb nyomva tartása mellett aktiválja a szerszámot az indítógombjával.
3. A középső LED zöld villogó fénnel jelzi, hogy a Bluetooth bekapcsolt és kapcsolódásra kész.
4. Ha a szerszám csatlakozik egy másik Bluetooth-eszközhöz, akkor a középső LED zöld fénnel világít.
5. A Bluetooth akkor kapcsol ki, ha a szerszámot deaktiválják, illetve kikapcsolják.

NE FELEDJE! Ha az alkalmazás nincs telepítve, vagy ha az adott országban nem áll rendelkezésre, akkor a Bluetooth nem kapcsolható be.

A Bluetooth® kifejezés és logó a Bluetooth SIG, Inc. bejegyzett védjegye és tulajdona, amelyet a Mirka Ltd engedély alapján használ. A további védjegyekhez és kereskedelmi elnevezésekhez fűződő jogokkal a hozzájuk tartozó tulajdonosok rendelkeznek.

Karbantartás



Karbantartás előtt mindig el kell távolítani az akkumulátort!
Csak eredeti Mirka alkatrészek használhatók!

A csiszolótalp cseréje

1. Fogja meg ujjaiával a tengelyorsót.
2. Szerelje le balra forgatva a csiszolótalpat.
3. Helyezze fel és húzza meg az új csiszolótalpat.

Tisztítás

Az esetleg felhalmozódott port puha kefével távolítsa el. Tisztítás közben védőszemüveg viselésével védje szemét. Ha a készülék burkolata tisztítást igényel, törölje át nedves, puha ronggyal. Kímélő tisztítószer használata megengedett.



VIGYÁZAT! Tilos alkoholt, benzint vagy hasonló szert használni. A műanyag felületeken TILOS marószert alkalmazni.

Töltőre vonatkozó tisztítási utasítás

A töltő külső felületéről a szilárd és zsíros szennyeződés puha ronggyal vagy puha kefével (nem drótkefével) távolítható el. Tilos víz és tisztítószer használata.



További javítás

A javítást minden esetben szakképzett személynek kell végeznie. A garancia csak akkor marad érvényes, és a gép optimális biztonságossága és működőképessége csak akkor szavatolható, ha minden javítást a hivatalos Mirka szerviz végez. Ha a legközelebb eső hivatalos Mirka szervizet keresi, forduljon a Mirka ügyfélszolgálatához vagy helyi forgalmazójához.

Hibakeresési útmutató

Hibajelenség	Lehetséges ok	Megoldás
A polírozón a jobb oldali LED nem ad fényt az indítógomb megnyomásakor.	Az akkumulátor nincs megfelelően csatlakoztatva a polírozógéphez. Az akkumulátor teljesen lemerült.	Helyezze be megfelelően az akkumulátort. Töltse fel az akkumulátort.
A polírozón a jobb oldali LED piros fényt ad, és a gép 4000 RPM-re (AROP-B 312NV) vagy 1500 RPM-re (ARP-B 300NV) lassul, majd polírozáskor leáll.	A polírozó belső hőmérséklete túl magas. Egy erős terhelés túl hosszán tartott.	Egy ideig terhelje a gépet kevésbé, és az ismét fel fog gyorsulni.
A polírozón található jobb oldali LED piros fényt ad, és a fordulatszám kissé lecsökken.	Túlzott rövid idejű terhelés történt.	Terhelje kevésbé a gépet vagy várjon egy rövid ideig, és a LED visszavált zöld színre.
A bal oldali LED piros fényel világít, és a polírozógép nem indul be.	Az akkumulátor feszültsége túl alacsony.	Töltse fel az akkumulátort.
A polírozón található bal oldali LED pirosan villog, pedig a gép teljesen fel van töltve.	Akkumulátorhiba. Diagnosztikai célból szíveskedjék a mobil alkalmazást használni.	Cserélje ki az akkumulátort.

Hulladékba helyezési szabályok

VIGYÁZAT!



Feleslegessé vált gépet a tápkábel eltávolításával tegye használhatatlanná.

Tartsa be a használaton kívüli gépek, csomagolások és tartozékok hulladékba helyezéséről és újrafeldolgozásáról szóló helyi rendelkezéseket.

Csak az EU-ban: Tilos az elektromos szerszámgepeket háztartási szemétként hulladékba helyezni. Az elektromos és elektronikus berendezések hulladékairól szóló uniós irányelv, valamint az irányelvek alapján született nemzeti törvények értelmében az élettartamuk végét elért elektromos szerszámokat elkülönítve kell összegyűjteni, és egy környezetvédelmileg szabályos újrahasznosítási létesítménybe kell szállítani.



A REACH és RoHS szabályokról, valamint vállalatunk társadalmi felelősségvállalásáról a www.mirka.com oldalon tájékozódhat részletesebben.

Dichiarazione di conformità

Mirka Ltd, 66850 Jeppo, Finlandia

dichiara sotto la propria responsabilità che i prodotti Mirka® (indicati di seguito e nella tabella "Dati tecnici" per il modello corrispondente) a cui si riferisce la presente dichiarazione sono conformi alla(e) seguente(i) normativa(e): EN 62841-1:2015, EN 60745-1:2009/A11:2010, EN 60745-2-3:2011/A13:2015, EN 62841-2-4:2014, EN 55014-1:2017, EN 55014-2:2015, EN 61000-3-2:2014, EN 61000-3-3:2013, EN 300 328 V2.2.2, EN 301 489-1 V2.1.1, EN 301 489-17 V3.1.1 ed EN IEC 63000:2018 in ai sensi dei regolamenti 2006/42/CE, 2011/53/UE e 2014/65/UE. Il caricabatterie è conforme alle seguenti normative e direttive; EN 60335-1:2012/A2:2019, EN 60335-2-29:2004/A11:2018, EN 62233:2008, EN 55014-1:2017, EN 55014-2:2015, EN 61000-3-2:2014, EN 61000-3-3:2013 ed EN IEC 63000:2018 ed ai regolamenti 2014/35/UE, 2014/30/UE, 2011/65/UE, 2015/863/UE e 2012/19/UE.

Prodotti: Mirka® ARP-B 300NV & Mirka® AROP-B 312NV

<p>Jeppo, 08/10/2021 Luogo e data</p>	 Azienda	 Stefan Sjöberg, CEO	<p>Produttore/fornitore Mirka Ltd 66850 Jeppo, Finlandia Tel +358 20 760 2111 Fax +358 20 760 2290 www.mirka.com</p>	
-------------------------------------------	----------------------------------------------------------------------------------------------	----------------------------------------------------------------------------------------------------------	-------------------------------------------------------------------------------------------------------------------------------------------------	------------------------------------------------------------------------------------

Traduzione delle istruzioni originali Ci riserviamo il diritto di apportare modifiche a questo manuale senza preavviso.

Importante

Leggere attentamente le norme di sicurezza e le istruzioni per l'uso prima di installare, utilizzare o sottoporre a manutenzione l'utensile. Conservare le istruzioni in un luogo sicuro e facilmente accessibile. Consultare e attenersi alle normative nazionali e locali.

Dispositivi di protezione individuale richiesti



Leggere
il manuale
dell'operatore



Indossare occhiali
protettivi



Indossare cuffie
protettive



Indossare guanti
protettivi



Indossare
mascherina
respiratoria

Simboli

	<p>Conforme alle normative UE rilevanti</p>
	<p>Conforme ai regolamenti rilevanti nel Regno Unito</p>
	<p>Conforme ai requisiti RoHS per la Cina</p>
	<p>Conforme ai requisiti RCM per Australia e Nuova Zelanda</p>
	<p>Conforme ai requisiti per la conformità in Serbia</p>



Avvertenza: Situazione potenzialmente pericolosa che può provocare gravi lesioni personali o morte e/o danni alle cose.

Attenzione: Situazione potenzialmente pericolosa che può provocare lesioni personali di lieve o moderata entità e/o danni alle cose.



Norme di sicurezza generali per gli utensili elettrici



AVVERTENZA Leggere tutte le avvertenze di sicurezza e le istruzioni. Il mancato rispetto delle avvertenze di sicurezza e delle istruzioni può provocare scosse elettriche, incendi e/o gravi lesioni personali.

Conservare tutte le avvertenze di sicurezza e le istruzioni per riferimento futuro. Il termine "utensile elettrico" nelle avvertenze è riferito sia a un utensile collegato all'alimentazione di rete (con cavo) che alimentato a batteria (senza cavo).

1. Sicurezza nell'area di lavoro

- a. **Mantenere l'area di lavoro pulita e ben illuminata.** Il disordine e la scarsa illuminazione favoriscono gli incidenti.
- b. **Non utilizzare mai gli utensili elettrici in atmosfere esplosive, cioè in presenza di liquidi, gas o polveri infiammabili.** Le scintille generate dagli utensili elettrici possono innescare le polveri oppure i fumi provocando un incendio.
- c. **Tenere sempre lontani bambini e altre persone durante l'uso dell'utensile elettrico.** Eventuali distrazioni possono provocare la perdita di controllo dell'utensile.

2. Sicurezza elettrica

- a. **Verificare che la tensione di alimentazione dell'utensile elettrico corrisponda a quella della presa elettrica. Non modificare la spina in alcun modo. Non utilizzare eventuali adattatori con utensili elettrici provvisti di messa a terra.** L'uso di spine e prese originali (non modificate) contribuisce a ridurre il rischio di scossa elettrica.
- b. **Evitare il contatto del corpo con eventuali superfici messe a terra come tubi, radiatori, fornelli e refrigeratori.** Il collegamento a massa o terra del corpo può aumentare il rischio di scossa elettrica.
- c. **Non esporre gli utensili elettrici a pioggia o umidità.** La penetrazione d'acqua in un utensile elettrico aumenta il rischio di scossa elettrica.
- d. **Non utilizzare mai il cavo in modo improprio. Non utilizzare mai il cavo per trasportare, tirare o scollegare l'utensile elettrico. Mantenere il cavo lontano da calore, olio, bordi appuntiti e parti mobili.** Eventuali cavi danneggiati o impigliati aumentano il rischio di scossa elettrica.
- e. **In caso d'uso di un utensile elettrico in esterni, utilizzare una prolunga omologata per l'uso in esterni.** L'uso di una prolunga omologata per l'uso in esterni riduce il rischio di scossa elettrica.
- f. **Qualora sia inevitabile utilizzare un utensile elettrico in un ambiente estremamente umido, utilizzare sempre un interruttore differenziale salvavita (RCD).** L'uso di un interruttore differenziale salvavita (RCD) riduce il rischio di scossa elettrica.

3. Sicurezza personale

- a. **Rimanere concentrati e utilizzare sempre l'utensile elettrico con buon senso. Non utilizzare mai un utensile elettrico in caso di stanchezza o sotto l'effetto di farmaci, sostanze alcoliche o stupefacenti.** Un attimo di disattenzione durante l'uso di utensili elettrici può provocare gravi lesioni personali.
- b. **Utilizzare dispositivi di protezione individuale appropriati. Utilizzare sempre un dispositivo di protezione per gli occhi.** L'uso di dispositivi di protezione individuale come mascherina antipolvere, calzature antinfortunistiche con suola antiscivolo, elmetto e cuffie protettive appropriati per le condizioni di lavoro riduce il rischio di lesioni personali.
- c. **Prevenire l'avviamento accidentale dell'utensile. Accertarsi che l'interruttore sia in posizione OFF prima di collegare l'utensile alla fonte di alimentazione e/o al gruppo batteria, prendere o trasportare l'utensile.** Trasportando l'utensile con un dito sull'interruttore o collegandolo all'alimentazione con l'interruttore in posizione ON, il rischio di incidente aumenta considerevolmente.
- d. **Rimuovere eventuali chiavi di regolazione o altri attrezzi prima di accendere l'utensile elettrico.** Una chiave rimasta attaccata ad una parte rotante dell'utensile elettrico può provocare gravi lesioni personali.
- e. **Non sporgersi mai. Tenere i piedi ben appoggiati e mantenere sempre un buon equilibrio.** In tal modo sarà possibile controllare l'utensile elettrico in modo sicuro, soprattutto in caso di imprevisto.
- f. **Vestirsi in modo appropriato. Non indossare indumenti larghi o gioielli. Tenere lontani capelli, indumenti e guanti dalle parti mobili.** Indumenti larghi, gioielli o capelli lunghi potrebbero rimanere impigliati nelle parti mobili.

- g. **In caso di collegamento dei dispositivi a impianti per l'estrazione o l'aspirazione della polvere, accertarsi che siano collegati e utilizzati correttamente.** L'uso di dispositivi per l'estrazione della polvere può ridurre i pericoli corrispondenti.
- h. **L'esperienza derivante dall'uso frequente degli utensili non deve portare a distogliere l'attenzione oppure a ignorare le norme di sicurezza basilari.** Un'operazione incauta può provocare gravi lesioni personali in una frazione di secondo.
4. **Corretto utilizzo e manutenzione dell'utensile elettrico**
- a. **Non sovraccaricare l'utensile elettrico. Utilizzare l'utensile elettrico più appropriato per la propria applicazione.** In tal modo sarà possibile lavorare in modo migliore e più sicuro, oltre che alla velocità nominale per cui è progettato l'utensile.
- b. **Non utilizzare l'utensile elettrico qualora l'interruttore sia bloccato.** Eventuali utensili elettrici che non possono essere controllati con il relativo interruttore sono pericolosi e devono essere riparati.
- c. **Scollegare la spina dall'alimentazione elettrica e/o dal gruppo batteria prima di apportare eventuali regolazioni, sostituire gli accessori o riporre gli utensili elettrici.** Queste misure di sicurezza preventive riducono il rischio di avviamento accidentale dell'utensile elettrico.
- d. **Gli utensili elettrici devono essere conservati al di fuori della portata dei bambini o di persone poco esperte oppure che non hanno letto attentamente le presenti istruzioni per l'uso.** Nelle mani di utenti inesperti, gli utensili elettrici sono pericolosi.
- e. **Sottoporre regolarmente a manutenzione gli utensili elettrici. Verificare che le parti mobili non siano disallineate o piegate e che non vi siano componenti danneggiati o altre condizioni che possono compromettere il corretto funzionamento dell'utensile elettrico. In caso di danni, l'utensile elettrico deve essere riparato prima dell'uso.** Molti incidenti sono causati dalla manutenzione inadeguata degli utensili elettrici.
- f. **Mantenere sempre gli utensili di taglio affilati e puliti.** Gli utensili di taglio sottoposti regolarmente a manutenzione e con taglienti affilati è meno probabile che possano incepparsi e sono più facili da controllare.
- g. **Utilizzare sempre l'utensile elettrico, gli accessori, gli inserti ecc. nel rispetto delle presenti istruzioni, tenendo conto delle condizioni e del tipo di lavoro da svolgere.** L'uso dell'utensile elettrico per operazioni diverse da quelle per cui è progettato può comportare situazioni di pericolo.
- h. **Mantenere sempre le impugnature e le superfici di presa asciutte, pulite e prive di olio e grasso.** Impugnature e superfici di presa scivolose non consentono di utilizzare e controllare l'utensile in modo sicuro, soprattutto in caso di imprevisto.
5. **Assistenza**
- a. **L'utensile elettrico deve essere sottoposto ad assistenza da un riparatore qualificato e utilizzando esclusivamente ricambi identici.** In tal modo sarà più facile mantenere il livello di sicurezza dell'utensile elettrico.
6. **Corretto utilizzo e manutenzione dell'utensile a batteria**
- a. **Per la ricarica, utilizzare esclusivamente il caricabatterie specificato dal produttore.** L'utilizzo di un caricabatterie progettato per altri tipi di gruppi batterie può comportare il rischio di incendio.
- b. **Utilizzare gli utensili elettrici esclusivamente con i gruppi batterie progettati specificatamente.** L'utilizzo di altri tipi di gruppi batterie può comportare il rischio di incendio e lesioni personali.
- c. **Quando non viene utilizzato, il gruppo batterie deve essere tenuto lontano da altri oggetti metallici quali graffette, monete, chiavi, chiodi, viti o altri piccoli oggetti che potrebbero comportare il contatto tra un terminale e l'altro.** Il cortocircuito dei terminali della batteria può provocare ustioni oppure un incendio.
- d. **In caso di abuso, si possono verificare perdite del liquido della batteria; evitare il contatto. In caso di contatto accidentale, risciacquare con acqua. In caso di contatto del liquido con gli occhi, consultare un medico.** Il liquido fuoriuscito dalla batteria può provocare irritazioni o ustioni.

Normative di riferimento

- General Industry Safety & Health Regulations, part 1910, OSHA 2206, available from: Superintendent of Documents; Government Printing Office; Washington DC 20402
- Normative nazionali e locali



Norme di sicurezza in merito a gruppo batteria e caricabatterie

- Norme di sicurezza e istruzioni importanti per l'uso di batteria e caricabatterie. Prima di utilizzare il caricabatterie, leggere attentamente le istruzioni e le avvertenze su caricabatterie, gruppo batteria e utensile.

- In caso di crepe o danni all'involucro del gruppo batteria, non inserirlo nel caricabatterie. In caso contrario sussiste il rischio di scossa elettrica o elettrocuzione.
- Evitare l'ingresso di liquidi nel caricabatterie. In caso contrario sussiste il rischio di scossa elettrica.
- Questo caricabatterie è progettato esclusivamente per la ricarica di batterie ricaricabili.
- Non collocare eventuali oggetti sopra il caricabatterie, in prossimità di eventuali fonti di calore oppure su superfici morbide che potrebbero comportarne il surriscaldamento interno.
- Prestare attenzione a non calpestare, schiacciare, danneggiare in altro modo o sottoporre a sollecitazioni eccessive il cavo di alimentazione.
- Non utilizzare il caricabatterie qualora abbia subito un urto di considerevole entità, sia caduto o danneggiato in altro modo.
- Non conservare o utilizzare l'utensile e il gruppo batteria in luoghi in cui la temperatura può raggiungere o superare 50°C (122°F).
- Il caricabatterie è progettato per il collegamento a una normale presa elettrica domestica (100–240 VAC). Non tentare di collegarlo a reti con altre tensioni.



Ulteriori avvertenze per la sicurezza

- Verificare sempre che il pezzo da levigare sia fissato saldamente in posizione.
- Rimuovere sempre la batteria durante il trasporto dell'utensile.
- Non lasciar girare a vuoto l'utensile prima di aver adottato le precauzioni necessarie per proteggere eventuali persone oppure oggetti in caso di distacco dell'abrasivo o del platorello.
- Leggere attentamente le istruzioni prima di utilizzare l'utensile. Tutti gli operatori devono essere perfettamente addestrati all'uso e devono conoscere queste norme di sicurezza.
- Tutti gli interventi di manutenzione devono essere effettuati da personale addestrato. Per l'assistenza, rivolgersi a un centro di assistenza autorizzato Mirka.
- In caso di malfunzionamento, interrompere immediatamente l'uso dell'utensile e provvedere alla manutenzione e riparazione.
- Scollegare sempre l'alimentazione elettrica prima di sostituire l'abrasivo.
- Non trasportare, riporre o lasciare mai l'utensile incustodito quando è collegato all'alimentazione elettrica.
- Tenere lontane le mani dal platorello durante l'uso.
- Indossare sempre i dispositivi di protezione individuale richiesti secondo le istruzioni del produttore e le norme locali/nazionali durante l'uso dell'utensile.
- Consultare sempre la Scheda di Dati di Sicurezza (MSDS) della superficie di lavoro.
- In caso di dolori alle mani oppure ai polsi, interrompere immediatamente il lavoro e consultare un medico. I movimenti ripetitivi e l'esposizione eccessiva alle vibrazioni possono provocare lesioni a mani, polsi e braccia.

Informazioni aggiuntive su batteria e caricabatterie

- Non tentare mai di aprire il gruppo batteria per nessun motivo. In caso di danni o crepe all'alloggiamento in plastica del gruppo batteria, smettere immediatamente di utilizzarlo e non ricaricarlo.



Avvertenze di sicurezza comuni per la lucidatura

- **Questo utensile elettrico è destinato all'uso come lucidatrice. Leggere attentamente tutte le avvertenze di sicurezza, le istruzioni, le illustrazioni e le specifiche fornite con l'utensile elettrico.** Il mancato rispetto delle istruzioni riportate di seguito può provocare scosse elettriche, incendi e/o gravi lesioni personali.
- **Si sconsiglia di utilizzare questo utensile elettrico per operazioni quali rettifica, sabbatura, spazzolatura o taglio.** L'uso dell'utensile elettrico per operazioni diverse da quelle per cui è progettato può costituire un pericolo e provocare lesioni personali.
- **Non tentare di convertire l'utensile elettrico per funzionare in modo diverso da quello per cui è progettato specificamente e indicato dal produttore.** L'eventuale conversione può provocare la perdita di controllo dell'utensile e gravi lesioni personali.
- **Non utilizzare accessori diversi da quelli progettati specificamente e raccomandati dal produttore dell'utensile.** Il fatto che un accessorio possa essere montato sull'utensile elettrico non significa necessariamente che sia sicuro per l'uso.
- **La velocità nominale dell'accessorio deve essere almeno uguale alla velocità massima indicata sull'utensile elettrico.** Il funzionamento a velocità superiore rispetto a quella nominale può provocare il cedimento e il distacco di parti dell'accessorio.

- **Il diametro esterno e lo spessore dell'accessorio devono essere compatibili con le specifiche dell'utensile elettrico.** Accessori di dimensioni diverse da quelle indicate potrebbero non essere protetti o controllati in modo adeguato.
- **Le dimensioni dell'attacco per l'accessorio devono essere compatibili con quelle dell'utensile elettrico.** Eventuali accessori con dimensioni di attacco diverse da quelle dell'utensile elettrico possono risultare disequilibrati e vibrare eccessivamente, con conseguente rischio di perdita di controllo.
- **Non utilizzare eventuali accessori danneggiati.** Prima dell'uso, verificare che gli accessori come ad esempio le mole abrasive non presentino scheggiature o crepe, i platorelli crepe o segni di usura eccessiva, le spazzole fili allentati o danneggiati. In caso di caduta di un utensile elettrico o di un accessorio, verificare che non sia danneggiato o installare un nuovo accessorio perfettamente integro. Dopo aver ispezionato e installato un accessorio, accertarsi che le eventuali persone presenti si trovino a distanza di sicurezza dal piano dell'accessorio rotante e far funzionare l'utensile elettrico a pieno regime e senza carico per almeno un minuto. Generalmente, gli accessori danneggiati si staccano durante questo periodo di prova.
- **Indossare i dispositivi di protezione individuale previsti. A seconda dell'applicazione, indossare mascherina oppure occhiali protettivi. Altri dispositivi appropriati possono essere mascherina antipolvere, protezioni acustiche, guanti e grembiule da lavoro in grado di proteggere dai frammenti di abrasivo e pezzo di lavoro.** Gli occhiali protettivi utilizzati devono essere in grado di fermare i detriti volanti generati dalle varie operazioni. La mascherina antipolvere o respiratoria deve essere in grado di filtrare le particelle generate dall'operazione. L'esposizione prolungata a livelli di rumore elevati può provocare la perdita dell'udito.
- **Mantenere sempre le eventuali persone presenti a distanza di sicurezza dall'area di lavoro. Chiunque entri nell'area di lavoro deve indossare dispositivi di protezione individuale appropriati.** I frammenti del pezzo di lavoro oppure di un accessorio rotto possono essere scagliati con forza comportando il rischio di lesioni anche nelle immediate vicinanze dell'area di lavoro.
- **Mantenere sempre il cavo a distanza di sicurezza dall'accessorio rotante.** In caso di perdita di controllo, il cavo si può tagliare o lacerare e attorcigliarsi intorno ad una mano oppure un braccio, spingendoli contro l'accessorio rotante.
- **Attendere sempre che l'accessorio si sia fermato completamente prima di appoggiare l'utensile elettrico.** In caso contrario, l'accessorio potrebbe far presa sulla superficie e provocare la perdita di controllo dell'utensile.
- **Non tenere mai l'utensile elettrico in funzione a lato del corpo.** In caso di contatto accidentale, l'accessorio rotante si può impigliare nei vestiti ed entrare a contatto con il corpo.
- **Pulire regolarmente le prese d'aria dell'utensile elettrico.** La ventola del motore attrae la polvere all'interno dell'alloggiamento e l'accumulo eccessivo di polvere metallica può comportare il rischio di scossa elettrica.
- **Non utilizzare l'utensile elettrico in prossimità di materiale infiammabile.** Le scintille possono provocare un incendio.
- **Non utilizzare accessori che richiedono liquidi refrigeranti.** L'uso di acqua o altri liquidi refrigeranti può comportare il rischio di elettrocuzione o scossa elettrica.

NOTA! Le suddette avvertenze non sono valide per gli utensili elettrici progettati specificatamente per l'uso con liquidi.



Ulteriori istruzioni di sicurezza per tutte le operazioni

Contraccolpi e rischi correlati

Per contraccollo si intende la reazione improvvisa ad una mola, un platorello, una spazzola o qualsiasi altro accessorio bloccato o impigliato. Il bloccaggio o l'impigliamento provocano rapidamente lo stallo dell'accessorio rotante, che a sua volta può forzare l'utensile elettrico fuori controllo in direzione opposta a quella di rotazione con conseguente contraccollo.

Ad esempio, se una mola abrasiva si blocca o impiglia contro il pezzo di lavoro, il bordo della mola può penetrare nella superficie del materiale di lavoro con conseguente rimbalzo della mola verso l'esterno. La mola può quindi essere scagliata verso l'operatore oppure in direzione opposta, a seconda della direzione di rotazione del disco nel punto di impigliamento, fino a spezzarsi.

Il contraccollo è sempre una conseguenza dell'uso improprio dell'utensile elettrico e/o di tecniche o condizioni di lavoro inadeguate e può essere evitato adottando le precauzioni riportate di seguito.

- **Mantenere sempre una presa salda dell'utensile elettrico e posizionare il corpo ed il braccio in modo da resistere ad un eventuale contraccollo. Utilizzare sempre l'impugnatura supplementare, se presente, per prevenire il rischio di contraccollo o resistere alla coppia di reazione in sede di avviamento dell'utensile elettrico.** Adottando precauzioni adeguate, l'operatore può contenere le coppie di reazione oppure il contraccollo.
- **Non avvicinare mai la mano all'accessorio rotante.** In caso di contraccollo, l'accessorio può colpire la mano.
- **Non restare mai con il corpo in una posizione in cui potrebbe entrare a contatto con l'utensile elettrico in caso di contraccollo.** Il contraccollo può scagliare l'utensile in direzione opposta a quella di movimento della mola nel punto di impigliamento.
- **Prestare particolare attenzione durante le operazioni in corrispondenza di angoli, bordi appuntiti ecc. per evitare il rischio di rimbalzo o impigliamento dell'accessorio.** Angoli, bordi appuntiti o punti rialzati possono comportare il bloccaggio repentino dell'accessorio rotante con conseguente perdita di controllo o contraccollo.

- e. **Non montare mai una lama dentata o seghettata per la lavorazione del legno.** Le lame di questo tipo comportano spesso il rischio di contraccolpo o perdita di controllo dell'utensile elettrico.



Istruzioni di sicurezza aggiuntive per le operazioni di lucidatura

Avvertenze di sicurezza specifiche per le operazioni di lucidatura

- **Prestare attenzione affinché eventuali parti allentate della cuffia per lucidatrice o i relativi cavi di attacco non possano ruotare liberamente. Devono essere fissati in modo adeguato o accorciati.** Eventuali cavi di attacco allentati possono impigliarsi intorno alle dita oppure sul pezzo di lavoro.

Dati tecnici

Mirka*	ARP-B 300NV	AROP-B 312NV
Tensione	10.8 VDC	10.8 VDC
Velocità	1500–2200 giri/min.	4000–7000 giri/min.
Orbita	0 mm	12 mm
Diametro del piatto- rello	Ø 77 mm	Ø 77 mm
Peso (batteria in- cl.)	0.87 kg	0.89 kg

Caricabatterie	Mirka BCA 108
Ingresso	100–240 VAC, 50–60Hz
Tempo di ricarica	< 50 min (2.5 Ah) < 100 min (5.0 Ah)
Temperatura di immagaz- zinamento	-20 °C – 80 °C
Temperatura di ricarica	4 °C – 40 °C
Dimensioni	191 x 102 x 86 mm
Peso	0.66 kg
Classe di protezione	II / □

Gruppo batteria	Mirka BPA 10825	Mirka BPA 10850
Tipo	Ricaricabile Ioni di litio 3INR19/65	Ricaricabile Ioni di litio 3INR19/65-2
Tensione della batteria	10.8 VDC	10.8 VDC
Capacità	2.5 Ah / 27.0 Wh	5.0 Ah / 54.0 Wh
Peso	0.18 kg	0.38 kg
Batteria intelligente	Sì	Sì

Informazioni su rumore e vibrazioni

I valori sono stati misurati secondo la norma EN 62841.

Cordless	ARP-B 300NV	AROP-B 312NV
Livello di pressione acustica (L_{pA})	57 dB(A)	60 dB(A)
Livello di potenza acustica (L_{WA})	68 dB(A)	71 dB(A)
Incertezza della misurazione acusti- ca K	3.0 dB(A)	3.0 dB(A)
Vibration emission value a_h *	1.8 m/s ²	4.3 m/s ²

Cordless	ARP-B 300NV	AROP-B 312NV
Incertezza della misurazione del livello di vibrazioni K *	1.5 m/s ²	1.5 m/s ²

Specifiche soggette a modifiche senza preavviso. La gamma dei modelli può variare da un mercato all'altro.

- * Per riflettere le normali condizioni di lavoro della levigatrice, le condizioni di esercizio hanno differito rispetto al metodo standard per quanto segue: La grana dell'abrasivo era di 5 µm. La forza di alimentazione era di 10 N.
- * I valori riportati in tabella sono stati ottenuti mediante test di laboratorio in conformità alle procedure e alle normative indicate e non sono sufficienti per la valutazione dei rischi. I valori misurati in un posto di lavoro specifico potrebbero essere superiori a quelli dichiarati. I valori di esposizione effettivi e il rischio individuale sono unici per ogni situazione e dipendono dall'ambiente circostante, dalla metodologia di lavoro individuale, dal materiale specifico lavorato, dal design della postazione di lavoro nonché dal tempo di esposizione e dalle condizioni fisiche dell'utente. Mirka Ltd non potrà essere ritenuta responsabile per eventuali conseguenze derivanti dall'uso dei valori dichiarati anziché dei valori di esposizione effettivi per qualsiasi valutazione dei rischi individuale.

Per ulteriori informazioni su salute e sicurezza sul lavoro è possibile consultare i seguenti siti web:

<https://osha.europa.eu/en> (Europe) or <http://www.osha.gov> (USA)

Uso corretto dell'utensile

Questa lucidatrice è progettata per la lucidatura di tutti i tipi di materiali, ad es. vernici, metalli, legno, pietra, plastica ecc., utilizzando gli appositi lucidanti. Non utilizzare la lucidatrice per scopi diversi da quelli indicati prima di aver consultato il produttore oppure un fornitore autorizzato dal produttore. Non utilizzare platorelli con velocità di lavoro inferiore alla velocità massima nominale a vuoto dell'utensile. Eventuali interventi di manutenzione o riparazioni che richiedono l'apertura dell'alloggiamento del motore devono essere effettuati esclusivamente da un centro di assistenza autorizzato.

Batteria e caricabatterie

- Alla consegna, il gruppo batteria non è completamente carico. Leggere attentamente le norme di sicurezza, quindi ricaricare la batteria seguendo le istruzioni.
- Per una capacità di ricarica ottimale, la batteria deve essere conservata a temperatura ambiente compresa tra 18°C (64°F) e 24°C (75°F). Per evitare danni al gruppo batteria, evitare di ricaricarlo a temperature inferiori a 4°C (32°F) o superiori a 40°C (104°F).
- Per prolungare al massimo la durata della batteria, si raccomanda quanto segue:
 - Conservare e ricaricare la batteria in un luogo fresco. Temperature superiori o inferiori alla normale temperatura ambiente possono compromettere la durata della batteria.
 - Non conservare mai la batteria completamente scarica. Si raccomanda di ricaricarla immediatamente non appena si è scaricata.
- Tutte le batterie perdono gradualmente la propria carica con il passare del tempo. Più elevata è la temperatura, maggiore è la velocità di scaricamento della batteria.

In caso di inutilizzo prolungato dell'utensile, si raccomanda di ricaricare la batteria almeno una volta al mese, per prolungarne la durata.

Procedura di pulizia

- Collegare il cavo di alimentazione al caricabatterie, quindi ad una presa a muro prima di inserire il gruppo batteria. Tutte le tre spie di ricarica si devono accendere per due secondi, quindi spegnere.
- Inserire il gruppo batteria nel caricabatterie. Le spie inizieranno a lampeggiare entro 30 secondi.
- L'avanzamento del processo di ricarica è indicato dallo stato delle spie come segue:
 - Durante il processo di ricarica, le tre spie lampeggiano in sequenza.
 - Quando la batteria è completamente carica, le tre spie restano accese di continuo.
- Il processo di ricarica richiede circa 50 minuti per il gruppo batteria BPA 10825 e 100 minuti per il gruppo batteria BPA 10850.

NOTA! Questo caricabatterie è progettato esclusivamente per la ricarica di gruppi batteria Mirka da 10,8 V.

NOTA! La ricarica potrebbe richiedere più tempo, a seconda della temperatura ambiente e delle condizioni della batteria.

LED indicatori sul caricabatterie da 10,8 V

LED						
3						
2						
1						
Status	 Pre-charge (Trickle charge)	 Charging...	 Charging...	 Charging finished	 Over temperature	 Battery failure

Remain continuously on

Flashing

Diagnostica del caricabatterie

Il caricabatterie indicherà se:

- Il gruppo batteria si è surriscaldato. Lampeggiano tutte le tre spie di ricarica. Rimuovere la batteria, lasciarla raffreddare per 15–30 minuti e reinserirla.
- Si è verificato un guasto alla batteria oppure al caricabatterie. Lampeggiano due spie di ricarica. Rimuovere la batteria e lasciarla raffreddare. Reinserrire il gruppo batteria nel caricabatterie. Se le due spie di ricarica continuano a lampeggiare, la batteria o il caricabatterie possono necessitare di assistenza.

Messa in funzione

- Durante il disimballaggio, verificare che l'utensile sia integro, completo e non abbia subito danni durante il trasporto. Non utilizzare mai un utensile danneggiato.
- Prima dell'uso, verificare che il platorello sia montato correttamente.
- Installare il gruppo batteria completamente carico nella levigatrice, finché non scatta correttamente in posizione.

Istruzioni per l'uso

- Questo utensile deve essere utilizzato come un utensile manuale. L'utensile può essere utilizzato in qualsiasi posizione.
- Scegliere un tampone per lucidatura appropriato e fissarlo al platorello. Accertarsi che il tampone per lucidatura sia centrato sul platorello.
- A questo punto è possibile attivare/accendere e avviare la lucidatrice premendo il grilletto.
- La lucidatrice resterà in funzione e in modalità attiva finché non viene premuto il grilletto. Al rilascio del grilletto, la lucidatrice si fermerà, ma resterà in modalità attiva per un breve periodo di tempo prima di disattivarsi/spengersi automaticamente.
- Quando la lucidatrice è in modalità attiva, il LED destro è acceso in verde.
- In caso di utilizzo di una batteria intelligente, tutti i tre LED lampeggeranno in verde per tre secondi all'avviamento.
- In modalità attiva, il LED sinistro mostra lo stato della batteria:

Verde: Il livello di carica della batteria è OK.

Lampeggio verde: Il livello di carica della batteria è inferiore al 75%.

Lampeggio verde/rosso: Il livello di carica della batteria è inferiore al 50%.

Lampeggio rosso: Il livello di carica della batteria o lo stato di salute della batteria (disponibile solamente in caso di batteria intelligente) è inferiore al 25%.

Rosso: La tensione della batteria è troppo bassa. La lucidatrice non può essere utilizzata.

AROP-B: 4.000 – 7.000 giri/min. La velocità può essere regolata tra 4.000 giri/min. e la velocità massima agendo sul grilletto. In modalità attiva, la velocità massima può essere regolata premendo RPM+ o RPM- (Figura 1). La velocità può essere regolata tra 4.000, 4.500, 5.000, 5.500, 6.000, 6.500 e 7.000 giri/min.

ARP-B: 1.500 – 2.200 giri/min. La velocità può essere regolata tra 1.500 giri/min. e la velocità massima agendo sul grilletto. In modalità attiva, la velocità massima può essere regolata premendo RPM+ o RPM- (Figura 1). La velocità può essere regolata tra 1.500, 1.600, 1.700, 1.800, 1.900, 2.050 e 2.200 giri/min.

- Inoltre, è possibile bloccare la velocità in modo che non cambi accidentalmente. Attendere finché la levigatrice non è in modalità attiva. Premere e tenere premuti contemporaneamente i pulsanti RPM+ e RPM-, quindi tirare il grilletto.

Ripetere l'operazione per sbloccare l'utensile. Premendo RPM+ o RPM- in modalità di blocco della velocità, il LED destro lampeggia due volte, ma la velocità non cambia.

- Per la lucidatura, posizionare sempre l'utensile sulla superficie di lavoro prima di avviarlo. Sollevare sempre l'utensile dalla superficie di lavoro prima di spegnerlo, per evitare il rischio di solchi sulla superficie di lavoro dovuti alla velocità eccessiva del tampone per lucidatura.
- Al termine della lucidatura, rimuovere la batteria dalla lucidatrice premendo contemporaneamente il pulsante su entrambi i lati e rimuovendo la batteria dall'utensile. Ricaricare la batteria.

Bluetooth

Questo utensile è dotato di tecnologia a basso consumo energetico Bluetooth® e può essere collegato ad una app che permette di accedere a diverse funzionalità aggiuntive dell'utensile. Per maggiori informazioni sulle funzionalità della app e verificarne la disponibilità nel proprio Paese, si prega di visitare il sito www.mirka.com/mymirka

La funzionalità Bluetooth sulla propria levigatrice Mirka® ARP-B 300NV & Mirka® AROP-B 312NV può essere attivata come segue:

1. Collegare la batteria all'utensile.
2. Premere e tenere premuto il pulsante RPM+ e attivare l'utensile premendo il grilletto.
3. Il LED centrale lampeggia in verde, indicando che la funzionalità Bluetooth è attivata e pronta per la connessione.
4. Quando l'utensile è connesso a un altro dispositivo Bluetooth, il LED centrale rimane acceso in verde.
5. La funzionalità Bluetooth si disattiva quando l'utensile viene spento o disattivato.

NOTA! Se la app non è installata, oppure non è disponibile nel proprio Paese, la funzionalità Bluetooth non deve essere attivata.

Il marchio denominativo Bluetooth® e i relativi loghi sono marchi registrati di proprietà di Bluetooth SIG, Inc e il loro utilizzo da parte di Mirka Ltd è concesso in licenza. Altri marchi registrati e nomi sono di proprietà dei rispettivi titolari.

Manutenzione



Rimuovere sempre la batteria prima della manutenzione!
Utilizzare esclusivamente ricambi originali Mirka!

Sostituzione del platorello

1. Tenere fermo l'albero con le dita.
2. Girare il platorello in senso antiorario per rimuoverlo.
3. Montare e serrare il nuovo platorello.

Pulizia

Per rimuovere l'eventuale polvere accumulata, utilizzare una spazzola a setole morbide. Indossare occhiali protettivi durante la pulizia.

Per l'eventuale pulizia del corpo dell'utensile, utilizzare un panno morbido inumidito con acqua. Può essere utilizzato anche un detergente neutro.



AVVERTENZA: Non utilizzare alcool, benzina o altri tipi di detergenti. Non utilizzare mai prodotti caustici per la pulizia delle parti in plastica.

Istruzioni per la pulizia del caricabatterie

Sporcizia e grasso possono essere rimossi dall'esterno del caricabatterie con un panno oppure una spazzola a setole morbide e non metalliche. Non utilizzare acqua o eventuali soluzioni detergenti.

Ulteriore assistenza

Gli interventi di assistenza devono sempre essere effettuati da personale addestrato. Per non invalidare la garanzia, assicurare la massima sicurezza e il funzionamento ottimale dell'utensile, tutti gli interventi di assistenza devono essere effettuati da un centro di assistenza autorizzato Mirka. Per trovare il centro di assistenza autorizzato Mirka più vicino, contattare il Servizio Clienti Mirka oppure il proprio rivenditore Mirka.

Guida alla Ricerca dei Guasti

Sintomo	Possibile causa	Soluzione
Alla pressione del grilletto, il LED destro della lucidatrice non si accende.	Gruppo batteria non inserito correttamente nella lucidatrice. Batteria completamente scarica.	Inserire correttamente la batteria. Ricaricare la batteria.
Il LED destro della lucidatrice è rosso e la velocità si riduce a 4.000 giri/min. (AROP-B 312NV) o 1.500 giri/min. (ARP-B 300NV) durante la lucidatura.	Temperatura troppo elevata nella lucidatrice. Carico eccessivo per troppo tempo.	Esercitare una pressione minore sulla lucidatrice per qualche istante e riacquisterà velocità.
Il LED destro della lucidatrice è rosso e la velocità si riduce leggermente.	Eccessiva pressione esercitata sulla levigatrice per un breve periodo di tempo.	Esercitare una pressione minore o attendere un attimo e il LED ritornerà automaticamente verde.
Il LED sinistro è rosso e la lucidatrice non funziona.	La tensione della batteria è troppo bassa.	Ricaricare la batteria.
Il LED sinistro lampeggia in rosso nonostante la batteria della lucidatrice sia completamente carica.	Batteria difettosa. Utilizzare la app per la diagnostica.	Sostituire la batteria.

Informazioni per lo smaltimento

PERICOLO



Rendere inutilizzabili gli utensili elettrici di scarto rimuovendo il cavo di alimentazione.

Attenersi sempre ai regolamenti nazionali applicabili in materia di smaltimento e riciclo di macchine dismesse, imballaggi e accessori.

Solo UE: Non smaltire gli utensili elettrici tra i rifiuti urbani. Ai sensi delle Direttive Europee sui rifiuti di apparecchiature elettriche ed elettroniche, e delle relative trasposizioni nelle leggi nazionali, gli utensili elettrici che hanno raggiunto la fine della loro operatività devono essere raccolti separatamente e conferiti presso un centro di riciclaggio ecologicamente compatibile.



Per maggiori informazioni su regolamento REACH, RoHS e responsabilità sociale d'impresa, visitare il sito www.mirka.com

適合宣言書

Mirka Ltd. (本社所在地：66850 Jeppo, Finland)

は、当社単独の責任の下、本宣言の対象となる以下のMirka®製品 (特定の機種については「技術的データ」を参照) が、次の規格またはその他の規範となる文書に適合していることを宣言します： 規制2006/42/EC、2014/53/EU、2011/65/EUに基づくEN 62841-1:2015、EN 60745-1:2009/A11:2010、EN 60745-2-3:2011/A13:2015、EN 62841-2-4:2014 EN 55014-1:2017、EN 55014-2:2015、EN 61000-3-2:2014、EN 61000-3-3:2013、EN 300 328 V2.2.2、EN 301 489-1 V2.1.1、EN 301 489-17 V3.1.1およびEN IEC 63000:2018/バッテリー充電器は、次の規格および指令に適合しています：2014/35/EU、2014/30/EU、2011/65/EU、2015/863/EUおよび2012/19/EU規制に基づくEN 60335-1:2012/A2:2019、EN 60335-2-29:2004/A11:2018、EN 62233:2008、EN 55014-1:2017、EN 55014-2:2015、EN 61000-3-2:2014、EN 61000-3-3:2013、EN IEC 63000:2018。

製品： Mirka® ARP-B 300NV & Mirka® AROP-B 312NV

<p>Jeppo 2021年10月08日 発行場所/日付</p>	 会社名	 Stefan Sjöberg, CEO	<p>メーカー/サプライヤー Mirka Ltd 66850 Jeppo, Finland 電話番号:+358 20 760 2111 ファックス番号:+35820 760 2290 www.mirka.com</p>	
--------------------------------------	------------------------------------------------------------------------------------------	----------------------------------------------------------------------------------------------------------	-------------------------------------------------------------------------------------------------------------------------------------------	------------------------------------------------------------------------------------

取扱説明書当社は本マニュアルを事前の予告なく変更する権利を留保します。

重要事項

本工具の取り付け、操作、またはメンテナンスを行う前に、ここに記載の安全上の注意事項と操作に関する指示をよくお読みください。本取扱説明書は安全かついつでも閲覧できる場所に保管してください。国および現地の規制を読み、従ってください。

必要な個人用防護具



取扱説明書を
読むこと



保護眼鏡を
着用すること



防音保護具を
着用すること







安全手袋を
着用すること



フェイスマスクを
着用すること

記号

	EUの関連規格に準拠
	イギリスの関連規制に準拠
	中国のRoHS要件に準拠
	オーストラリアおよびニュージーランドのRCM要件に準拠
	セルビアの適合要件に準拠



警告: 死亡または重症、および物的損害が生じ得る危険な状況を示します。
注意: 軽傷または中等度の傷害、および物的損害が生じ得る危険な状況を示します。



電動工具に関する一般的な警告



警告安全に関する警告および指示をすべてお読みください。警告および指示に従わない場合、感電、火災、重傷につながる恐れがあります。
後で参照できるように、すべての警告および手順を保管してください。警告内で使用される「電動工具」という用語は、電源に接続して使用する（有線の）電動工具およびバッテリーで動作させる（無線の）電動工具両方を指します。

1. 作業エリアの安全
 - a. 常に作業エリアを清潔な状態に維持し、十分な照明を確保してください。雑然とした作業エリアや照明が不十分な作業エリアは事故につながります。
 - b. 可燃性気体、ガス、ダストが存在する場所など、爆発性雰囲気の中で電動工具を動作させないでください。電動工具により、ダストに着火する恐れのある火花や煙が生じます。
 - c. お子様や他の人の近くで電動工具を操作しないでください。注意散漫により電動工具を制御できなくなる恐れがあります。
2. 電気的安全
 - a. 電動工具のプラグは必ず適切な電源コンセントに接続してください。方法を問わずプラグを改造しないでください。アダプタープラグを接地された電動工具と併用しないでください。プラグを改造せず、適切なコンセントに接続することは、感電のリスクの低減につながります。
 - b. 体が接地面（パイプ、ラジエーター、レンジ、冷蔵庫など）に接触しないようにしてください。体が接地された場合、感電のリスクが増大します。
 - c. 電動工具を雨や工具が濡れる状況にさらさないでください。電動工具に水が侵入すると、感電のリスクが増大します。
 - d. コードを乱用しないでください。電動工具を持ち運んだり、引っ張ったり、プラグを抜いたりする目的で絶対にコードを使用しないでください。熱、油、鋭利な角、可動部にコードを近付けないでください。破損したコードや絡まったコードは、感電のリスクを増大させます。
 - e. 電動工具を屋外で使用する場合は、屋外用途に適した延長コードを使用してください。屋外用途に適したコードを使用することにより、感電のリスクが低減されます。
 - f. 湿度の高い場所での電動工具の使用が避けられない場合は、配線用遮断器（RCD）で保護された電源供給を使用してください。RCDを使用することで、感電のリスクが低減されます。
3. 使用者の安全
 - a. 電動工具を操作する際は、常に注意を怠らず、ご自身の作業から目を離さず、常識を使用してください。疲れている場合や、薬剤、アルコール、薬物治療の影響を受けている場合は、電動工具を使用しないでください。電動工具を操作する際、一瞬でも注意をお答えると、深刻なけがにつながる恐れがあります。
 - b. 個人用保護具を使用してください。常に保護めがねを着用してください。防塵マスク、滑り止め付きの安全靴、ヘルメット、防音保護具など状況に適した保護具を使用することで、けがのリスクが低減されます。
 - c. 予期せぬ起動を防いでください。電源やバッテリーパックに接続したり、工具を手を持ちたり、工具を持ち運んだりする前にスイッチがオフの位置にあることを確認してください。スイッチに指をあてた状態で電動工具を持ち運んだり、スイッチがオンの状態で工具にプラグを差し込んだりすると、事故につながります。
 - d. 電動工具の電源を入れる前に調整キーやレンチを取り外してください。電動工具の回転部にレンチやキーを取り付けたままにすると、けがにつながる恐れがあります。
 - e. 腕を伸ばし過ぎないでください。常に床面にしっかりと足をつけ、安定した体勢を保ってください。これにより、予期せぬ事態が発生した場合に、電動工具をうまくコントロールできるようになります。
 - f. 作業に適した衣服を着用してください。ゆったりとした洋服やアクセサリを着用しないでください。髪、洋服、手袋を可動部に近づけないでください。ゆったりとした洋服やアクセサリ、長い髪が可動部に巻き込まれる恐れがあります。
 - g. 集塵装置に接続することが想定されている工具は、必ず接続し、適切な方法で使用してください。集塵装置を使用することで、粉塵に関連する危険が低減される可能性があります。
 - h. 工具を頻繁に使用することにより操作に慣れている場合でも、ご自身の操作方法に満足し、安全上の注意を無視することはしないでください。不注意が一瞬にして深刻なけがにつながる場合があります。

4. 電動工具の使用方法和お手入れ

- a. 電動工具に過剰な負荷をかけないでください。用途に適した電動工具を使用してください。用途に適した電動工具を使用すれば、他の工具よりも優れた結果を得ることができ、設計通りの速度で安全に作業を行うことができます。
- b. スイッチをオン/オフに切り替えられない場合は、電動工具を使用しないでください。スイッチで制御できない電動工具はすべて危険です。必ず修理してください。
- c. 調整や付属品の交換、電動工具の保管を行う前に、電源からプラグを取り外し、電動工具からバッテリーパックを取り外してください。このような予防的 safety 対策により、電動工具が予期せず起動するリスクを低減できます。
- d. 動作していない電動工具はお子様や電動工具を使い慣れていない方、電動工具の操作方法を知らない方の手の届かないところに保管してください。適切な操作方法について理解していない方による電動工具の使用は危険です。
- e. 電動工具をメンテナンスしてください。可動部のずれや可動部の動作を妨げている部分がなく、損傷部品および電動工具の動作に影響するその他の状況がないことを確認してください。破損している場合、使用前に電動工具を修理してください。電動工具のメンテナンス不良は多くの事故の原因となります。
- f. 切削工具は常に清潔かつ鋭利な状態に維持してください。刃先が鋭利な状態に維持されている切削工具は、切削動作が妨げられる可能性が低く、制御が簡単です。
- g. 電動工具、付属品、工具ビットなどは、作業状況と実施する作業内容を考慮しつつ、本書に記載の指示に従って使用してください。意図された用途と異なる作業での本電動工具の使用は、危険な事態につながる可能性があります。
- h. ハンドルと把握面を、オイルやグリースのない清潔で乾いた状態に維持してください。ハンドルと把握面が滑りやすい場合、予期せぬ状況で安全な操作やコントロールができなくなります。

5. 点検・修理

- a. 電動工具の点検・修理は必ず認定点検・修理担当者に依頼してください。認定点検・修理担当者は必ず元の部品と同一の交換部品のみを使用してください。これにより、電動工具の安全性が維持されます。

6. バッテリー工具の使用方法和注意事項

- a. 再充電にはメーカー指定の充電器のみを使用してください。特定のバッテリーパック専用の充電器を別のバッテリーパックと併用すると、火災のリスクにつながる恐れがあります。
- b. 電動工具には、工具専用指定されたバッテリーパックのみを使用してください。他のバッテリーパックの使用は、けがや火災のリスクにつながる恐れがあります。
- c. バッテリーパックを使用していない場合は、金属により端子と端子が接触（ショート）する恐れがあるため、ペーパークリップ、硬貨、鍵、くぎ、ねじ、その他の小さな金属製の物が離れて保管してください。バッテリー端子のショートは、火傷や火災につながる恐れがあります。
- d. 悪条件下において、バッテリーから液体が漏れる場合があります。バッテリーから漏れた液体を触らないでください。誤って触ってしまった場合は、水で洗い流してください。液体が目に入った場合は、さらに医師の診断を受けてください。バッテリーから漏れる液体は、炎症や火傷につながる恐れがあります。

順守すべき規制

- General Industry Safety & Health Regulations (一般産業向け労働安全衛生規制)、パート 1910、OSHA 2206 - 以下の機関より入手できます：Superintendent of Documents; Government Printing Office; Washington DC 20402
- 国および地域の規制



バッテリーパックと充電器に関する安全上の規則

- バッテリーおよび充電器の安全および操作に関する重要な指示となります。充電器を使用する前に、充電器、バッテリーパック、および本工具に関する指示と警告をすべてお読みください。
- バッテリーパックのケースにひびが入った場合や破損した場合は、充電器に挿入しないでください。感電または感電死の危険があります。
- 充電器の中に液体が侵入しないようにしてください。感電につながるおそれがあります。
- 本充電器は、充電式バッテリーの充電以外の目的での使用を想定していません。
- 充電器の上に物を置かないでください。また、充電器を熱源の近くや、柔らかい面に置かないでください。内部熱の過剰な上昇につながるおそれがあります。
- コードが踏まれたり、ひっかかたりしない場所に配線されていることを確認してください。適切に配線されていない場合、コードが破損したり、コードにストレスがかかることがあります。

- ・充電器に過度の衝撃が加えられた場合、充電器を落とした場合、またはその他の方法で充電器が破損した場合は、充電器を使用しないでください。
- ・50°C (122°F) 以上の温度になる可能性のある場所で工具とバッテリーパックを保管、使用しないでください。
- ・本充電器は、一般的な家庭用電力 (100~240VAC) で動作する設計となっています。他の電圧で使用しないでください。

追加の安全に関する警告

- ・必ず研磨対象のワークピースが所定の位置にしっかりと固定されていることを確認してください。
- ・本工具を移動/輸送する際は、必ずバッテリーを取り外してください。
- ・研磨材またはバックパッドが外れた場合に備え、周囲の人や物を保護するための予防策をとることなく、本工具をフリースピード (惰行速度) で動作させないでください。
- ・本工具を使用する前に、すべての指示をお読みください。作業員は全員、必ず本工具の適切かつ安全な使用について、十分に訓練を受けてください。
- ・メンテナンスはすべて、必ず訓練を受けた作業員が行ってください。修理については、Mirka認定サービスセンターまでお問い合わせください。
- ・工具が故障している可能性がある場合は、直ちに使用を停止し、点検および修理の手配を行ってください。
- ・研磨材を取り換える前に、必ず電源を抜いてください。
- ・絶対に電源を接続したまま本工具を携帯、保管、放置しないでください。
- ・使用中は回転パッドに手を近づけないでください。
- ・本工具を使用中は、必ずメーカーの指示および地域/国の規格にしたがって、必要な個人用保護具を着用してください。
- ・作業面については、製品安全データシート (MSDS) をお読みください。
- ・手や手首に不快感がある場合は、作業を中断し、医師の診断を受けてください。反復作業や動作、過度の振動にさらされることが原因で、手、手首、腕をけがする恐れがあります。

バッテリーおよび充電器に関する追加情報

理由を問わず、絶対にバッテリーパックを開けようとししないでください。バッテリーパックのプラスチックハウジングが破損した場合、またはひびが入った場合は、直ちに使用を停止し、再充電しないでください。

研磨作業に共通する安全上の警告

- ・本電動工具は、ポリッシャーとして使用することを本来の目的とした工具です。本電動工具に同梱されている、安全に関する警告、指示、図、仕様をすべてご確認ください。以下に記載されているすべての指示に従わない場合、感電、火災、重傷につながる恐れがあります。
- ・本電動工具を使用して、研削、研磨、ワイヤブラッシング、切削などの操作を行うことは推奨されていません。本電動工具の本来の用途ではない操作を行うと、危険が生じ、けがにつながる恐れがあります。
- ・本電動工具を本来の設計で意図していない方法や、本工具のメーカーによって指定されていない方法で操作しないでください。そのような操作方法の変更は、制御不能や、重症につながる恐れがあります。
- ・本工具専用に設計されていない付属品や、メーカーによって推奨されていない付属品を使用しないでください。そのような付属品はご使用の電動工具に取り付けることができませんが、操作の安全性は保証されません。
- ・付属品の定格速度は、本電動工具に明記されている最大速度以上でなければなりません。定格速度を超える速度で付属品を動作させると破断して飛散する恐れがあります。
- ・必ず本電動工具の定格範囲内の外径と厚さの付属品を使用してください。不適切なサイズの付属品を使用した場合、十分な保護または制御は得られません。
- ・取り付ける付属品の寸法は、電動工具の取り付けるハードウェアの寸法に合っていないければなりません。付属品が電動工具の取り付け金具に合っていない場合、電動工具のバランスが崩れ、激しく振動し、制御不能となる恐れがあります。
- ・破損した付属品を使用しないでください。研削砥石に欠損や亀裂がないか、裏当てパッドに亀裂や破れ、ひどい摩耗がないか、ワイヤブラシのワイヤにゆるみや亀裂がないかなど、毎回使用前に必ず付属品を点検してください。電動工具や付属品を落とした場合、破損がないか点検してください。破損が認められる場合は、破損していない付属品を取り付けてください。付属品の点検と取り付けが終了した後に、付属品の回転面から離れ (そばにいる人にも離れてもらってください)、電動工具を無負荷時最大速度で1分間動作させます。付属品に破損がある場合は、通常この試験中に破断します。
- ・個人用保護具を着用してください。用途によって、フェイスシールド、防塵ゴーグル、保護めがねを使用してください。研削材や作業物の細かい破片から保護する防塵マスク、防音保護具、手袋、作業ブロンを適宜着用してください。各種作業中に飛散する破片から保護する機能のある保護めがねを必ず使用してください。防塵マスクや呼吸保護具は、作業中に生じる粉塵をろ過する機能があるものを使用してください。騒音のひどい場所で長時間作業を行うと難聴の原因となる恐れがあります。

- ・そばにいる人に、作業エリアから十分に離れた安全な場所にいるよう指示してください。作業場所に立ち入る人は必ず個人用保護具を着用してください。作業物や破断した付属品の破片が作業場所以外にも飛散する恐れがあり、けがの原因となります。
- ・回転中の付属品からコードを遠ざけておいてください。制御できなくなった場合、コードが切断されたり、からまり、手や腕が回転中の付属品に巻き込まれる恐れがあります。
- ・付属品が完全に停止するまで、絶対に電動工具を下に置かないでください。回転中の付属品が床面等にぶつかり、電動工具が引っ張られ制御不能になる場合があります。
- ・本電動工具を脇に抱えたまま動作させないでください。回転中の付属品と接触して衣服がからみ、付属品が引っ張られ身体にあたりけがをする恐れがあります。
- ・本電動工具の換気口を定期的に清掃してください。モーターのファンによって筐体の中に粉塵が引き込まれ、金属粉が溜まると電氣的危険が発生する原因となることがあります。
- ・可燃性物質の近くで本電動工具を使用しないでください。スパークによって可燃性物質に火が付く場合があります。
- ・冷却液が必要な付属品は使用しないでください。水やその他の冷却液の使用は、感電死や感電につながる恐れがあります。

[NOTE] 液体システムとの併用専用設計の工具は、上記の警告の対象にはなりません。



すべての操作向けの安全に関する追加指示

反動および反動に関連する警告

反動とは、回転研削砥石、裏当てパッド、ブラシ、またはその他の付属品が挟まった場合やひっかかった場合、急に生じる反応です。挟まった場合やひっかかった場合、回転中の付属品の急激な失速につながり、挟まったもしくはひっかかった時点での回転中の付属品の回転と反対の方向に制御不能な電動工具が動きまわります。

例えば、研削砥石が作業物にひっかかった場合や挟まった場合、ピンチポイントに挟まっている砥石の端が材料の表面に食い込み、砥石が外れるまたは放り出される原因となる場合があります。挟まった時点での砥石の動作方向によって、砥石がオペレーターに向かって、もしくはオペレーターとは逆の方向に向かって飛ぶ可能性があります。また、このような状況において研削砥石が破損する場合があります。

反動は、電動工具の誤用や不適切な操作手順や状況の結果生じるもので、下記の通り適切な予防措置を取ることで防ぐことができます。

- 急な反動に対応できるように、電動工具をしっかりと握り、正しい姿勢と腕の位置を保ってください。起動時の反動やトルク反作用を最大限制御できるように、提供されている場合は、必ず補助ハンドルを使用してください。適切な予防措置が取られている場合、オペレーターはトルク反作用や反動力を制御できません。
- 絶対に回転中の付属品に手を近づけないでください。付属品が反動し、手が当たる可能性があります。
- 反動が生じた場合、電動工具が身体に当たらない場所を考慮した姿勢をとってください。反動が生じた場合、ひっかかった時点での砥石の動作と反対の方向に電動工具が動きまわります。
- 角や鋭利な端などに作業を行う場合には特別な注意を払ってください。付属品が跳ねたり、からまつたりしないよう注意してください。角や鋭利な端に作業を行う場合や、付属品が反発する場合、回転中の付属品が引っ掛かりやすくなり、制御不能や反動の原因となります。
- ソーチー、木彫り用の刃、鋸歯状の鋸刃を取り付けしないでください。取り付けると、頻繁に反動が発生し、制御不能になります。



研磨操作向けの安全に関する追加指示

研磨操作固有の安全上の警告

- ・研磨ボンネットやその取り付けストリングのゆるい部分が自由に回転しないようにしてください。取り付けストリングのゆるい部分は格納するか、長さを調整してください。取り付けストリングがゆるく回転している場合、指に絡まることや、作業物に引っ掛かる場合があります。

技術データ

Mirka®	ARP-B 300NV	ARP-B 312NV
電圧	10.8 VDC	10.8 VDC
速度	1500 – 2200 rpm	4000 – 7000 rpm
オービット	0 mm	12 mm

Mirka®	ARP-B 300NV	AROP-B 312NV
バックギングパッドのサイズ	Ø 77 mm	Ø 77 mm
重量 (バッテリーを含む)	0.87 kg	0.89 kg

バッテリー充電器	Mirka BCA 108
入力	100-240 VAC、50-60Hz
充電時間	50 min (2.5 Ah) 未満 100 min (5.0 Ah) 未満
保管温度範囲	-20 °C - 80 °C
充電温度	4 °C - 40 °C
寸法	191 x 102 x 86 mm
重量	0.66 kg
保護等級	II / □

バッテリーパック	Mirka BPA 10825	Mirka BPA 10850
種類 :	再充電可能 リチウムイオン 3INR19/65	再充電可能 リチウムイオン 3INR19/65-2
バッテリー電圧	10.8 VDC	10.8 VDC
容量	2.5 Ah / 27.0 Wh	5.0 Ah / 54.0 Wh
重量	0.18 kg	0.38 kg
インテリジェントバッテリー	○	○

騒音および振動に関する情報

測定値はEN 62841に従って決定されています。

Cordless	ARP-B 300NV	AROP-B 312NV
音圧レベル (L_{pA})	57 dB(A)	60 dB(A)
音響出力レベル (L_{WA})	68 dB(A)	71 dB(A)
音響測定の不確実性(K)	3.0 dB(A)	3.0 dB(A)
振動値 (a_h) *	1.8 m/s ²	4.3 m/s ²
振動値の不確実性 (K) *	1.5 m/s ²	1.5 m/s ²

仕様は予告なく変更となる場合があります。市場によって利用できるモデルが異なる場合があります。

* サンダーの通常の作業状況を反映するため、次の通り動作条件を標準的な方法から逸脱させました。研磨剤の粒径は5µm、送り分力は10N。

* 表に記載されている数値は、本書に記載されている基準や規格にしたがって実施された実験室試験から得られた数値であり、リスク評価目的での使用には不十分です。特定の作業場で測定した数値は、本書に記載されている数値よりも高くなる場合があります。実際の暴露値および使用者が経験する危険や損害の度合いは、状況によって異なり、周囲の環境や使用者による機械の操作方法、作業対象の特定の材料、作業台の設計、使用者の暴露時間や健康状態により異なります。Mirka Ltd.は、使用者のリスク評価に実際の暴露値の代わりに本書に記載されている数値を使用したことにより生じる結果について責任を負わないものとします。

労働安全衛生に関する詳細は、以下のウェブサイトでご確認いただけます：

<https://osha.europa.eu/en> (ヨーロッパ) / <http://www.osha.gov> (アメリカ)

工具の適切な使用

本ポリッシャーは、本目的専用で作られた研磨剤を使用してあらゆる種類の材料（塗料、金属、木材、石材、プラスチックなど）を研磨することを目的とした工具です。メーカーまたはメーカーの認定サプライヤーに相談することなく、規定されている目的以外の目的で本ポリッシャーを使用しないでください。工具の最大定格フリースピード（惰行速度）を下回る作業速度のバッキングパッドを使用しないでください。モーターハウジングを開ける必要のあるメンテナンスまたは修理作業は認定サービスセンターのみ行うことができます。

バッテリーおよび充電器

- ・バッテリーパックは完全に充電されていない状態で提供されます。安全に関する指示をお読みになり、指示に従ってバッテリーを充電してください。
- ・最適な充電容量を得るため、必ず18°C～24°C（64°F～75°F）の間の周辺温度でバッテリーを充電してください。バッテリーパックの破損を防ぐため、4°C（32°F）未満または40°C（104°F）を超える気温下でバッテリーパックを充電しないでください。
- ・可能な限り最長のバッテリー寿命を実現するため、当社は以下の事項を推奨しています：
 - 涼しい場所でバッテリーを保管、充電すること。通常の室温を上回る、もしくは下回る温度は、バッテリー寿命を縮めます。
 - 絶対に放電した状態でバッテリーを保管しないこと。放電したら直ちに再充電してください。
- ・すべてのバッテリーの充電は徐々になくなります。温度が高いほど、充電はすくなくなります。

長期間使用しないで工具を保管する場合は、毎月バッテリーを充電してください。これにより、バッテリー寿命が延びます。

充電手順

- ・電源コードを充電器に接続し、バッテリーパックを挿入する前に、コンセントにつないでください。3つの充電ライトがすべて2秒間点灯し、消灯します。
- ・バッテリーパックを充電器に挿入します。ライトが30秒以内に点滅し始めます。
- ・充電中、充電ライトは以下の通り充電の状態を示します：
 - 充電中、3つの充電ライトが順に点滅します。
 - 完全に充電されると、3つのライトがすべて点灯した状態となります。
- ・バッテリーパックBPA 10825の充電時間は約50分、バッテリーパックBPA 10850の充電時間は約100分です。

[NOTE!] この充電器ではMirka 10.8 Vバッテリーパックのみ充電できます。

[NOTE!] 充電時間は、周辺温度とバッテリーの状態によって長くなる場合があります。

10.8V充電器のLED表示

LED						
3						
2						
1						
Status	 Pre-charge (Trickle charge)	 Charging...	 Charging...	 Charging finished	 Over temperature	 Battery failure

Remain continuously on

Flashing

充電器の診断

以下の場合、充電器によりライトで通知が行われます：

- ・バッテリーパックが過熱している場合。3つの充電ライトがすべて点滅します。バッテリーを取り外し、15～30分間熱を冷まし、再度挿入してください。

- ・バッテリーまたは充電器が正常に動作しない場合、2つの充電ライトがすべて点滅します。バッテリーを取り外し、冷ましてください。バッテリーパックを充電器に再度挿入してください。2つの充電ライトの点滅が消えない場合は、バッテリーまたは充電器の点検・修理が必要である可能性があります。

使用前の準備

- ・工具を開封する際、傷がなく、部品がすべて揃っており、輸送中に破損していないことを確認してください。破損した工具は絶対に使用しないでください。
- ・ご使用になる前に、バックパッドが適切に取り付けられていることを確認してください。
- ・完全に充電したバッテリーパックをサンダーに取り付けます。所定の位置に固定されるとカチッという音がします。

操作に関する指示

- ・本工具は、手持ち式の工具としての使用を目的としています。本工具はあらゆる姿勢で使用できます。
- ・適切な研磨パッドを選択し、バックパッドにしっかりと取り付けます。研磨パッドがバックパッドの中心にあることを確認します。
- ・これでスイッチレバーを押すと、ポリッシャーの電源を入れ、起動させることができます。
- ・レバーを押している限り、ポリッシャーは動作し、電源が入ったままとなります。レバーを放すとポリッシャーの動作は停止しますが、自動的に電源が切れるまで少しの間電源が入ったままの状態となります。
- ・ポリッシャーの電源が入っている場合（アクティブモード）、右側のLEDが緑色に点灯します。
- ・インテリジェントバッテリーを使用している場合は、起動中3つすべてのLEDが3秒間緑に点滅します。
- ・電源が入っている場合（アクティブモード）、左側のLEDは充電の状態を示します：

緑：バッテリーは十分に充電されています。

緑の点滅：バッテリーの充電が75%を下回っています。

緑/赤の点滅：バッテリーの充電またはバッテリーの健康状態が50%を下回っています。

赤の点滅：バッテリーの充電またはバッテリーの健康状態が25%を下回っています（バッテリーの健康状態はインテリジェントバッテリーを使用している場合のみ利用できます）。

赤：バッテリー電圧がポリッシャーを動作させるには低すぎています。

AROP-B：4,000～7,000rpm：レバーの位置を調節することで、速度は4,000～最高毎分回転数(rpm)の間で調節できます。電源が入っている場合（アクティブモード）、rpm+またはrpm-ボタン（図1参照）を押して、最高毎分回転数(rpm)を調節できます。毎分回転数(rpm)は、4,000、4,500、5,000、5,500、6,000、6,500、7,000rpmに調節できます。

ARP-B：1,500～2,200rpm：レバーの位置を調節することで、速度は1,500～最高毎分回転数(rpm)の間で調節できます。電源が入っている場合（アクティブモード）、rpm+またはrpm-ボタン（図1参照）を押して、最高毎分回転数(rpm)を調節できます。毎分回転数(rpm)は、1,500、1,600、1,700、1,800、1,900、2,050、2,200rpmに調節できます。

- ・予期せぬrpmの変更を防ぐため、rpmをロックできます。サンダーの電源が切れるまでお待ちください。rpm+とrpm-ボタンを同時に長押ししたまま、スイッチレバーを引きます。工具のロックを解除する場合、同じ手順を繰り返します。速度ロックモードでrpm+とrpm-ボタンが押された場合、右側のLEDが赤に2回点滅しますが、速度変更は行われません。
- ・研磨する際は、本工具を起動する前に必ず本工具を作業面に置いてください。本工具を停止する前に、必ず本工具を作業面から離してください。こうすることで、研磨パッドの速度が速すぎることによって作業面が削り取られる事態を防ぐことができます。
- ・研磨が終わったら、両側のボタンを同時に押してポリッシャーからバッテリーを取り外し、本工具からバッテリーを取り外します。バッテリーを充電してください。

Bluetooth

本工具にはBluetooth®LowEnergy技術が採用されており、工具の他の機能にアクセスできるアプリに接続できます。アプリの機能およびお住まいの国でのアプリの使用可能性についてはをご覧ください。www.mirka.com/mymirka

次の手順に従って、お使いのMirka® ARP-B 300NV & Mirka® AROP-B 312NVでBluetoothをオンに設定してください：

1. バッテリーを本工具に接続します。
2. スイッチトリガを押して本工具をオンにし、[rpm+]ボタンを長押しします。
3. 中央のLEDが緑に点滅し、Bluetoothが有効であり接続可能であることを示します。
4. 本工具が別のBluetoothデバイスに接続されると、中央のLEDが緑に点灯します。

5. 本工具が無効である/電源が入っていない場合、Bluetoothは無効となります。

[NOTE]アプリがインストールされていない場合やお住まいの国でアプリをご利用いただけない場合は、Bluetoothをオンに設定しないでください。

Bluetooth®の文字商標およびロゴはBluetooth SIG, Inc.の登録商標であり、Mirka Ltd.は使用許可を得た上で当該商標およびロゴを使用しています。その他の商標や商品名は各企業の所有物です。

メンテナンス



メンテナンスを実施する前に必ずバッテリーを取り外してください！
専用のMirka純正予備部品のみを使用してください！

バッキングパッドの交換

1. 指でスピンドルを持ってください。
2. バッキングパッドを反時計回りに回して、取り外します。
3. 新しいバッキングパッドを取り付け、締め付けます。

お手入れ

やわらかいブラシを使用して、堆積した粉塵を除去してください。お手入れの際は、目を保護するため保護メガネを着用してください。

工具本体のお手入れが必要な場合は、湿らせたやわらかい布で拭いてください。中性洗剤をお使いいただけます。



警告：アルコール、ガソリン、その他の洗剤は使用しないでください。プラスチック製の部品のお手入れには絶対に腐食剤を使用しないでください。

充電器のお手入れ

汚れやグリースは、充電器の外側から、布または金属以外のやわらかいブラシを使用して落とすことができる場合があります。水や洗剤は使用しないでください。



追加点検

点検は、必ず訓練を受けた作業員が行ってください。本工具の保証を有効に維持し、本工具の最適な安全性と機能を確保するため、必ずMirka認定サービスセンターによる点検を実施してください。お近くのMirka認定サービスセンターについては、Mirkaカスタマーサービスまたはお近くのMirka販売代理店までお問い合わせください。

トラブルシューティングガイド

現象	考えられる原因	対応策
レバーを押してもポリッシャーの右側のLEDが点灯しません。	ポリッシャーにバッテリーパックが適切に取り付けられていません。 バッテリーの充電が切れています。	バッテリーを適切に挿入してください。 バッテリーを充電してください。

現象	考えられる原因	対応策
研磨時に、ポリッシャーの右側のLEDが赤に点灯し、ポリッシャーが4,000rpm (AROP-B312NVの場合) または1,500rpm (ARP-B300NVの場合) まで減速、または停止してしまいます。	ポリッシャー内の温度が高すぎます。 長期的にかなり重い負荷がかかっています。	しばらくの間ポリッシャーの負荷を軽減すると、ポリッシャーの速度が加速するようになります。
ポリッシャーの右側のLEDが赤に点灯し、rpmがわずかに減速します。	短期的にかなり重い負荷がかかっています。	負荷を軽減するか、少しお待ちください。LEDが自動的に緑に変わります。
左側のLEDが赤に点灯し、ポリッシャーが動作しません。	バッテリー電圧が低すぎます。	バッテリーを充電してください。
バッテリーが完全に充電されているにも関わらずポリッシャーの左側のLEDが赤に点滅します。	バッテリーが故障しています。アプリを使用して診断してください。	バッテリーを交換してください。

廃棄に関する情報

危険



電源コードを取り外し、使われなくなった電動工具を使用できない状態にします。

適用される各国固有の使用されなくなった機械、包装、付属品の廃棄およびリサイクルに関する規制に従ってください。

EUのみ：電動工具は家庭の一般廃棄物として廃棄しないでください。電気・電子機器の廃棄に関する欧州指令および、各国の法律の下で適用される同指令に従い、寿命に達した電動工具は必ず分別収集の対象として分別し、環境適合型のリサイクル施設に持ち込み処分してください。



REACH、RoHS、企業の社会的責任に関する詳細は、www.mirka.comをご覧ください。

적합성 선언문

Mirka Ltd 66850 Jeppo, Finland

는 당사의 적절한 책임하에 이 선언문이 관련된 제품 Mirka® 제품(아래 나열되어 있으며 해당 모델의 "기술 자료" 표 참조)이 다음 표준 또는 기타 기준 문서에 부합한다고 선언합니다: 규정 2006/42/EC, 2014/53/EU, 2011/65/EU에 따른 EN 62841-1:2015, EN 60745-1:2009/A11:2010, EN 60745-2-3:2011/A13:2015, EN 62841-2-4:2014 EN 55014-1:2017, EN 55014-2:2015, EN 61000-3-2:2014, EN 61000-3-3:2013, EN 300 328 V2.2.2, EN 301 489-1 V2.1.1, EN 301 489-17 V3.1.1, EN IEC 63000:2018. 배터리 충전기는 다음 규격 및 지침에 부합함: 규정 2014/35/EU, 2014/30/EU, 2011/65/EU, 2015/863/EU, 2012/19/EU.에 따른 EN 60335-1:2012/A2:2019, EN 60335-2-29:2004/A11:2018, EN 62233:2008, EN 55014-1:2017, EN 55014-2:2015, EN 61000-3-2:2014, EN 61000-3-3:2013, EN IEC 63000:2018.

제품: Mirka® ARP-B 300NV 및 Mirka® AROP-B 312NV

<p>Jeppo 2021년 10월 08일 발행 장소 및 날짜</p>	 <p>MIRKA 회사</p>	 <p>Stefan Sjöberg, CEO</p>	<p>제조업체/공급업체 Mirka Ltd 66850 Jeppo, Finland 전화: +358 20 760 2111 팩스: +358 20 760 2290 www.mirka.com</p>	
-------------------------------------------	-------------------------------------------------------------------------------------------------------	--------------------------------------------------------------------------------------------------------------	-----------------------------------------------------------------------------------------------------------------------------	------------------------------------------------------------------------------------

원래 사용 지침의 번역. 당사는 예고 없이 이 설명서를 변경할 수 있는 권리가 있습니다.

중요 사항

이 공구를 설치, 사용 또는 유지관리하기 전에 이 안전 지침 및 사용 지침을 주의 깊게 읽으십시오. 이 지침을 안전하고 접근이 가능한 곳에 비치하십시오. 주/지방 법규를 숙독하고 준수하십시오.

필수 개인 안전 장비



사용설명서를
읽으십시오



보안경을
착용하십시오



안구 보호 장비를
착용하십시오







안전장갑을
착용하십시오



안면 마스크를
착용하십시오

기호

	EU 관련 표준 준수
	UK 관련 규정 준수
	중국 RoHS 요건 준수
	호주 및 뉴질랜드 RCM 요건 준수
	세르비아 적합성 요건 준수



경고: 사망 또는 중상 및/또는 재산 피해가 발생할 수 있는 잠재적으로 위험이 존재하는 상황입니다.
주의: 경상 또는 일반 부상 및/또는 재산 피해가 발생할 수 있는 잠재적인 위험이 존재하는 상황입니다.

일반 전동 공구 안전 경고



경고 모든 안전 경고 및 지침을 읽으십시오. 경고 및 지침을 따르지 않으면 감전, 화재 및 중상이 발생할 수 있습니다.

항우 참조하기 위해 모든 경고 및 지침을 보관하십시오. 경고에 있는 "전동 공구"란 주전원 구동(유선) 전동 공구 또는 배터리 구동(무선) 전동 공구를 의미합니다.

1. 작업 공간 안전

- 작업 공간을 깨끗하게 정돈하고 충분한 조명을 유지하십시오. 어수선하거나 어두운 공간은 사고를 유발할 수 있습니다.
- 가연성 액체, 기체, 분진 등이 있는 곳과 같이 폭발성 대기가 있는 곳에서는 전동 공구를 작동하지 마십시오. 전동 공구는 스파크를 일으켜 먼지나 가스를 점화시킬 수 있습니다.
- 전동 공구를 사용하는 동안 아이들이나 구경꾼이 가까이 접근하지 못하도록 하십시오. 주변이 산만하면 제어하기 어려워질 수 있습니다.

2. 전기 안전

- 전동 공구 플러그는 콘센트와 호환되어야 합니다. 어떠한 경우에도 플러그를 개조하지 마십시오. 접지된 전동 공구를 어댑터 플러그와 함께 사용하지 마십시오. 개조하지 않은 플러그 및 일치하는 콘센트를 사용하면 감전 위험을 감소시킵니다.
- 파이프, 라디에이터, 가스레인지 및 냉장고와 같은 접지된 표면에 신체를 닿지 않게 하십시오. 신체가 접지되면 감전 위험이 높아집니다.
- 전동 공구를 비가 오거나 젖은 환경에 노출하지 마십시오. 전동 공구에 물이 들어감 감전 위험이 커집니다.
- 전원 코드를 오용하지 마십시오. 전동 공구를 옮기거나, 당기거나, 플러그를 뽑을 때 전원 코드를 절대 사용하지 마십시오. 전원 코드는 뜨겁거나 기름기가 있는 표면, 날카로운 모서리, 움직이는 부품에 가까이 하지 마십시오. 손상되거나 얽힌 전원 코드는 감전 위험을 높입니다.
- 전동 공구를 야외에서 작동할 경우 야외에 적합한 연장 코드를 사용하십시오. 야외용 코드를 사용하면 감전 위험이 줄어듭니다.
- 촉촉한 장소에서 전동 공구를 사용해야 한다면 누전 차단기(RCD)로 보호되는 전원 공급장치를 사용하십시오. RCD를 사용하면 감전 위험이 줄어듭니다.

3. 개인 안전

- 전동 공구를 사용할 때는 방심하지 말고 눈을 떴지 말고 작업해야 하며, 상식을 따르십시오. 지친 상태이거나 약물, 알코올, 약제를 복용한 상태에서는 전동 공구를 사용하지 마십시오. 전동 공구를 작동할 때 잠시만 방심해도 심각한 부상을 당할 수 있습니다.
- 개인 보호 장구를 착용하십시오. 항상 보안경을 착용하십시오. 양호한 상태의 먼지 마스크, 미끄럼 방지 안전화, 견고한 모자, 또는 청력 보호구 등 보호 장구를 사용하면 부상 위험을 줄입니다.
- 갑작스러운 작동을 방지하십시오. 전원 및 배터리 팩을 연결하거나, 공구를 집어 올리거나, 옮기기 전에 스위치를 꺼짐 위치로 놓으십시오. 손가락을 스위치에 올린 상태에서 전동 공구를 옮기거나 스위치가 켜진 상태에서 공구의 전원 코드를 끌으면 사고가 발생할 수 있습니다.
- 전동 공구를 켜기 전에 조정 키 또는 렌치를 제거하십시오. 전동 공구의 회전부에 부착된 상태로 남겨진 렌치 또는 키로 인해 부상을 당할 수 있습니다.
- 팔을 너무 멀리 뻗지 마십시오. 항상 발을 단단히 붙이고 균형을 잡으십시오. 이렇게 하면 예상치 않은 상태에서 전동 공구를 더 잘 제어할 수 있습니다.
- 적절한 의복을 착용하십시오. 헐렁한 복장 또는 장신구를 착용하지 마십시오. 머리카락, 옷, 장갑 등이 움직이는 부품에 닿지 않게 하십시오. 헐렁한 옷, 장신구, 긴 머리카락 등은 움직이는 부품에 걸릴 수 있습니다.
- 공구를 먼저 추출 및 집진 장비와 연결해야 할 경우, 적절하게 연결하여 사용하십시오. 집진 장비를 사용하면 먼지 관련 위험을 줄일 수 있습니다.
- 공구를 자주 사용하여 익숙해졌다고 해서 자만하여 공구 안전 수칙을 무시하면 됩니다. 부주의하게 행동하면 순식간에 중상을 입을 수 있습니다.

4. 전동 공구 사용 및 관리

- 전동 공구를 무리하게 작동하지 마십시오. 용도에 따른 올바른 전동 공구를 사용하십시오. 올바른 전동 공구를 사용하면 설계된 목적에 따라 더 안전하고 효율적으로 작업할 수 있습니다.
- 스위치가 켜지고 꺼지지 않으면 전동 공구를 사용하지 마십시오. 스위치로 제어할 수 없는 전동 공구는 위험하며 수리해야 합니다.
- 전동 공구를 조정, 액세서리 교체, 또는 보관하기 전에 전원 및/또는 배터리 팩에서 전동 공구의 플러그를 뽑으십시오. 예방 안전 조치를 통해 전동 공구가 실수로 작동할 위험을 줄입니다.

- d. 아이들의 손이 닿지 않는 곳에 미사용 전동 공구를 보관하고 전동 공구 또는 본 지침에 생소한 사람이 전동 공구를 조작하지 못하게 하십시오. 숙달되지 않은 사용자가 전동 공구를 사용하면 위험합니다.
 - e. 전동 공구를 유지보수하십시오. 움직이는 부품의 오정렬 또는 결함 상태, 부러진 부품, 기타 전동 공구 작동에 영향을 미칠 수 있는 기타 상태를 점검하십시오. 손상된 경우, 사용하기 전에 전동 공구를 수리하십시오. 전동 공구를 불량하게 관리할 때 사고 발생 가능성이 높아집니다.
 - f. 절삭 공구를 날카롭고 깨끗하게 관리하십시오. 절삭 공구의 절삭면을 날카롭게 관리하면 재료에 잘 걸리지 않고 쉽게 제어할 수 있습니다.
 - g. 본 지침에 따라 전동 공구, 액세서리, 공구 비트 등을 사용하고 작업 조건 및 수행하는 작업 유형을 고려하십시오. 과도한 응용 목적과 달리 전동 공구를 사용하면 위험한 상황이 발생할 수 있습니다.
 - h. 핸들과 움켜 잡는 부분을 건조하고 깨끗하고 오일과 그리스가 없는 상태로 관리하십시오. 핸들과 움켜 잡는 부분이 미끄러우면 예상치 못한 상황에서 공구를 안전하게 취급하고 제어하지 못하게 될 수 있습니다.
5. 정비
 - a. 전동 공구는 동일한 교체 부품을 사용하여 공인 수리 기사가 정비해야 합니다. 이 지침을 지켜야 전동 공구를 안전하게 유지관리할 수 있습니다.
 6. 배터리 공구 사용 및 관리
 - a. 제조사에서 지정한 충전기만 충전하십시오. 한 가지 유형의 배터리 팩에 적합한 충전기를 다른 배터리 팩에서 사용하면 화재가 발생할 위험이 있을 수 있습니다.
 - b. 전동 공구는 구체적으로 지정된 배터리 팩에서만 사용하십시오. 다른 배터리 팩을 사용하면 사람이 다치거나 화재가 발생할 위험이 있을 수 있습니다.
 - c. 배터리 팩을 사용하지 않을 때는 페이퍼 클립, 동전, 열쇠, 못, 나사 또는 기타 작은 금속 물체를 포함하여 다른 금속 물체에 닿지 않게 하십시오. 그런 물체로 인해 단자가 서로 연결될 수 있습니다. 배터리 단자가 단락되면 화상을 입거나 화재가 발생할 수 있습니다.
 - d. 마구 사용하는 조건에서는 배터리에서 액체가 튀어나올 수 있습니다. 몸에 닿지 않게 하십시오. 우발적으로 몸에 닿으면 물로 씻어 내십시오. 액체가 눈에 닿으면, 의사의 진찰을 받아야 합니다. 배터리에서 튀어나온 액체로 인해 염증이 생기거나 화상을 입을 수 있습니다.

다음 사항을 읽고 준수하십시오.

- 일반 산업 안전 보건 규정(General Industry Safety & Health Regulations, part 1910, OSHA 2206, 자료 제공: Superintendent of Documents; Government Printing Office; Washington DC 20402).
- 주/지방 법규

배터리 팩 및 충전기 안전 규칙

- 배터리 및 충전기의 중요한 안전 및 작동 지침. 충전기를 사용하기 전에, 충전기, 배터리 팩 및 공구에 표시된 모든 지침 및 경고를 읽으십시오.
- 배터리 팩 케이스에 균열이 있거나 손상이 있으면, 충전기에 삽입하지 마십시오. 감전 사고의 위험이 있습니다.
- 액체가 충전기 내부로 들어가지 않게 하십시오. 감전 사고가 발생할 수 있습니다.
- 이 충전기는 충전용 배터리를 충전하는 것 이외의 용도로는 제작되지 않았습니다.
- 충전기 위에 물건을 올려 놓거나 열이 발생하는 곳 근처에 충전기를 놓지 마십시오. 또는, 부드러운 면에 충전기를 놓지 마십시오. 내부가 과열될 수 있습니다.
- 전기 코드를 밟거나 걸러 넘어지게 하거나 손상되거나 응력을 받는 곳에 배치하지 마십시오.
- 충전기가 세계 부딪히거나 떨어지거나 기타 어떤 식으로든 손상된 경우 충전기를 사용하지 마십시오.
- 온도가 50°C(122°F) 이상에 도달할 수 있는 곳에 공구나 배터리를 보관하거나 사용하지 마십시오.
- 충전기는 일반적인 가정용 전력(100~240 VAC)으로 작동하도록 설계되었습니다. 다른 전압을 사용하려고 시도하지 마십시오.

추가 안전 관련 주의 사항

- 얼마 할 가공품이 제자리에 단단히 고정되어 있는지 항상 확인하십시오.
- 공구를 이동할 때에는 항상 배터리를 제거하십시오.
- 연마재 또는 백킹 패드가 느슨해져야 하는 경우 주변 사람과 물체를 보호하기 위해 예방 조치없이 공구가 자유롭게 작동하지 않도록 하십시오.
- 이 공구를 사용하기 전에 모든 지침을 읽으십시오. 모든 작업자는 이 공구의 올바르게 안전한 사용법에 대해 충분히 교육을 받아야 합니다.
- 모든 유지관리 작업은 숙련된 직원이 실시해야 합니다. 정비를 받으려면, Mirka 지정 서비스 센터에 문의하십시오.

- 공구가 오작동하는 것으로 보이면, 즉시 사용을 중단하고 정비 및 수리를 받게 하십시오.
- 얼마재를 교체하기 전에 항상 전원을 분리하십시오.
- 절대로 전원이 연결된 상태에서 공구를 옮기거나 보관하거나 자리를 비우지 마십시오.
- 사용 중에는 패드에 손이 닿지 않게 하십시오.
- 이 공구를 사용하는 동안 제조업체 지침 및 현지/국가의 표준에 따른 필수 개인 안전 보호 장비를 항상 착용하십시오.
- 작업 장소에 대한 물질안전보건자료(MSDS)를 읽으십시오.
- 손/손목에 통증이 느껴지면 작업을 멈추고 의사의 진료를 받으십시오. 손, 손목, 팔 등의 부상은 반복 작업, 동작, 과도한 진동 노출 등으로 인해 발생할 수 있습니다.

배터리 및 충전기 관련 추가 정보

- 어떤 이유로든 절대로 배터리 팩을 열려고 시도하지 마십시오. 배터리 팩의 플라스틱 하우징이 깨지거나 균열이 생기는 경우, 사용을 중단하고 다시 충전하지 마십시오.



폴리싱 관련 공통 안전 경고

- 이 전동 공구는 폴리셔로 사용하도록 고안되었습니다. 이 전동 공구와 함께 제공된 모든 안전 경고, 지침, 그림 및 사양을 읽으십시오. 아래 나오는 모든 지침을 따르지 않으면 감전, 화재 및 중대한 상해가 발생할 수 있습니다.
- 연삭, 연마, 와이어 브러싱, 절단 등의 작업은 이 전동 공구로 수행하지 않는 것이 좋습니다. 이 전동 공구의 용도가 아닌 작업을 하면 위험요소를 만들고 사람이 다칠 수 있습니다.
- 이 전동 공구를 공구 제조사가 특별히 설계하거나 지정하지 않은 방식으로 작동하도록 개조하지 마십시오. 공구를 개조하면 제어력을 상실하고 심각한 부상으로 이어질 수 있습니다.
- 공구 제조사가 특정 용도로 설계하여 권장하지 않는 액세서리는 사용하지 마십시오. 단순히 액세서리를 전동 공구에 부착할 수 있다고 해서 안전한 작동이 보장되는 것은 아닙니다.
- 액세서리의 정격 속도는 최소한 전동 공구에 표시된 최대 속도와 같아야 합니다. 정격 속도보다 빠르게 작동하는 액세서리는 부서져 산산 조각날 수 있습니다.
- 액세서리의 외경 및 두께는 전동 공구의 정격 용량 이내이어야 합니다. 크기가 부정확한 액세서리는 적절하게 보호하거나 제어할 수 없습니다.
- 액세서리 마운팅의 치수는 전동 공구 마운팅 하드웨어의 치수와 일치해야 합니다. 전동 공구의 마운팅 하드웨어에 맞지 않는 액세서리를 사용하면 균형을 잃고 진동이 심해져, 제어력을 상실할 수 있습니다.
- 손상된 액세서리는 사용하지 마십시오. 매번 사용하기 전에 액세서리를 검사하여 금이 가거나 이가 빠진 부분(연삭 스톨), 균열이나 찢어지거나 지나치게 마모된 부분(백업 패드), 그리고 헐겁거나 갈라진 와이어(와이어 브러시)를 확인하십시오. 전동 공구나 액세서리를 떨어뜨린 경우, 손상되었는지 검사하거나 손상되지 않은 액세서리를 설치하십시오. 액세서리를 검사하고 설치한 후, 작업자 및 주위 사람들이 액세서리의 회전면에서 떨어진 상태에서 전동 공구를 최대 무부하 속도로 1분 동안 작동하십시오. 손상된 액세서리는 일반적으로 이렇게 테스트하면 부서집니다.
- 개인 보호 장구를 착용하십시오. 작업 방식에 따라서는, 안면 보호구, 안전 고글 또는 보안경을 사용하십시오. 적절한 경우, 작은 연마재나 가공품 파편을 막을 수 있는 방진 마스크, 청력 보호구, 장갑, 작업장 앞치마 등을 착용하십시오. 눈 보호 장비는 다양한 작업에서 발생하는 비산하는 잔해물을 막을 수 있어야 합니다. 방진 마스크나 호흡 장비는 작업에서 발생하는 미립자를 걸러낼 수 있어야 합니다. 심한 소음에 장시간 노출되면 청력을 잃을 수 있습니다.
- 주위 사람들이 작업 영역과 안전 거리를 유지하게 하십시오. 작업 영역으로 들어오는 사람은 개인 보호 장구를 착용해야 합니다. 가공물 조각이나 부서진 액세서리 파편이 날아 다녀 인접한 작업 영역 밖에서도 다칠 수 있습니다.
- 코드를 회전하는 액세서리에 닿지 않는 곳에 배치하십시오. 통제하지 못하면, 코드가 찢리거나 걸려서 손이나 팔이 회전하는 액세서리에 감겨 들어갈 수 있습니다.
- 액세서리가 완전히 멈출 때까지는 전동 공구를 절대로 내려 놓지 마십시오. 회전하는 액세서리가 바닥에 닿아 전동 공구를 당기면 통제할 수 없게 될 수 있습니다.
- 전동 공구를 옆에 들고 다니는 동안에는 전동 공구를 작동하지 마십시오. 회전하는 액세서리가 우발적으로 닿아 옷이 걸려 찢어지면, 액세서리가 작업자의 몸으로 파고들 수 있습니다.
- 전동 공구의 공기 구멍을 정기적으로 청소하십시오. 모터 팬은 하우징 안으로 먼지를 끌어당기므로 분말 금속이 지나치게 축적되어 전기 관련 위험이 생길 수 있습니다.
- 가연성 물질 근처에서 전동 공구를 작동하지 마십시오. 스파크로 인해 가연성 물질이 점화될 수 있습니다.
- 액체 냉각제가 필요한 액세서리는 사용하지 마십시오. 물 또는 기타 액체 냉각제를 사용하면 감전 사고가 발생할 수 있습니다.

ⓘ 위의 경고는 액체 시스템 용으로 특별히 설계된 전동 공구에는 적용되지 않습니다.



모든 작업에 적용되는 추가 안전 지침

반동 및 관련 경고

반동은 회전하는 휠, 백업 패드, 브러시 또는 기타 액세서리가 끼이거나 걸리면 나타나는 갑작스러운 반응입니다. 끼이거나 걸리면 회전하는 액세서리가 급하게 시동이 꺼지고, 그로 인해 통제되지 않는 전동 공구가 접촉 부위에서 액세서리의 회전 반대 방향으로 밀리게 됩니다.

예를 들어, 연삭 슷돌이 가공물에 걸리거나 끼이면, 연삭 슷돌에서 끼이는 지점으로 들어가는 쪽의 가장자리가 물질의 표면 속으로 파고 들면서 슷돌이 올라오거나 반동을 하게 됩니다. 끼이는 지점에서 연삭 슷돌이 움직이는 방향에 따라서는, 연삭 슷돌이 작업자 방향으로 될 수도 있고 작업자 반대 방향으로 될 수도 있습니다. 이런 상황이 되면 연삭 슷돌이 깨질 수도 있습니다.

반동은 전동 공구를 잘못 사용하고/하거나 작동 방법이나 조건이 잘못되어 나타나는 결과이며, 아래에서 설명하는 올바른 주의 사항을 따르면 피할 수 있습니다.

- 전동 공구를 단단히 잡고 몸통과 팔을 반동력에 버틸 수 있는 곳에 놓으십시오. 항상 보조 핸들(제공된 경우)을 사용하여 반동 작용이나 시동 중의 토크 작용을 최대한 통제하십시오. 적절한 예방 조치를 취한 경우 작업자가 토크 반동이나 반동력을 통제할 수 있습니다.
- 회전하는 액세서리 근처에 손을 두지 마십시오. 액세서리가 튕겨나오면서 손을 덮칠 수 있습니다.
- 반동 작용이 나타나는 경우 전동 공구가 움직이는 범위 내에 몸이 들어가지 않게 하십시오. 반동 작용이 발생하면 공구가 걸린 지점에서 연삭 슷돌이 움직이는 반대 방향으로 튀어 나갑니다.
- 모서리 부위나 예리한 가장자리 등의 작업을 할 때 특히 주의하여, 액세서리가 튀거나 걸리지 않게 하십시오. 모서리나 예리한 가장자리에서 작업하거나 공구가 튀어 오르면 회전하는 액세서리가 걸려 통제되지 않거나 반동 작용이 생기는 경향이 있습니다.
- 톱니체인형 목각 블레이드나 톱니형 톱날을 부착하지 마십시오. 그런 블레이드가 있으면 반동이 자주 발생하여 통제력을 잃게 됩니다.



폴리싱 작업에 적용되는 추가 안전 지침

폴리싱 작업 관련 안전 경고

- 폴리싱 보닛 또는 보닛의 부착 스트링의 느슨한 부분이 마음대로 돌지 않게 하십시오. 느슨한 부착 스트링은 접어 넘어거나 풀이십시오. 느슨해져서 회전하는 부착 스트링은 손가락에 얽히거나 가공물에 걸릴 수 있습니다.

기술 자료

Mirka*	ARP-B 300NV	AROP-B 312NV
전압	10.8 VDC	10.8 VDC
속도	1500–2200 rpm	4000–7000 rpm
궤도	0 mm	12 mm
백킹 패드 크기	Ø 77 mm	Ø 77 mm
무게(배터리 포함)	0.87 kg	0.89 kg

배터리 충전기	Mirka BCA 108
투입 전력	100–240 VAC, 50–60Hz
충전 시간	< 50 min (2.5 Ah) < 100 min (5.0 Ah)
보관 온도 범위	-20 °C – 80 °C
충전 온도	4 °C – 40 °C
치수	191 x 102 x 86 mm
중량	0.66 kg
보호 등급	II / □

배터리 팩	Mirka BPA 10825	Mirka BPA 10850
유형	충전식 리튬 이온 31NR19/65	충전식 리튬 이온 31NR19/65-2
배터리 전압	10.8 VDC	10.8 VDC
용량	2.5 Ah / 27.0 Wh	5.0 Ah / 54.0 Wh

배터리 팩	Mirka BPA 10825	Mirka BPA 10850
중량	0.18 kg	0.38 kg
인텔리전트 배터리	예	예

소음 및 진동 정보

측정값은 EN 62841에 따라 결정됩니다.

Cordless	ARP-B 300NV	AROP-B 312NV
음압 레벨 (L_{pA})	57 dB(A)	60 dB(A)
음압 레벨 (L_{WA})	68 dB(A)	71 dB(A)
음향 측정 불확정도 K	3.0 dB(A)	3.0 dB(A)
진동 방출 값. a_h^*	1.8 m/s ²	4.3 m/s ²
진동 방출 불확실성 계수. *	1.5 m/s ²	1.5 m/s ²

규격은 예고 없이 변경될 수 있습니다. 모델 범위는 시장에 따라 차이가 있을 수 있습니다.

* 연마기의 정상 작동 조건을 반영하기 위하여 다음과 같이 표준 방식과 차이가 있는 작동 조건을 사용하였습니다: 연마재의 입자 크기는 5 µm이었습니다. 이송력은 10 N이었습니다.

* 표에 명시된 값은 언급된 규정과 표준에 일치하는 연구소 검사에서 나온 것이며 위험 평가용으로는 충분하지 않습니다. 특정한 작업 장소에서 측정된 값은 선언된 값보다 더 높을 수 있습니다. 실제 노출값 및 각 사람이 경험하는 위험이나 유해성의 정도는 각 상황마다 차이가 있으며 주위 환경, 그 개인이 기계를 작동하는 방식, 작업 중인 특정한 소재, 작업대 설계 등에 따라 달라지며, 사용자의 노출 시간 및 사용자의 신체 상태에 따라서도 달라집니다. Mirka Ltd는 개별적인 위험 평가를 위해 측정된 실제 노출값 대신 발표된 값을 사용하여 발생하는 결과에 대해 책임을 지지 않습니다.

산업 보건 안전에 대한 자세한 내용은 다음 웹 사이트에서 볼 수 있습니다:

<https://osha.europa.eu/en> (유럽) 또는 <http://www.osha.gov> (미국)

올바른 공구사용법

이 폴리셔는 연마용으로 특별히 고안된 광택제를 사용하여 모든 종류의 소재(즉, 페인트, 금속, 목재, 석재, 플라스틱 등)를 연마하도록 설계된 것입니다. 제조업체 또는 제조업체가 공인한 공급업체와 상의 없이 지정된 용도 이외의 목적으로 이 폴리셔를 사용하지 마십시오. 작동 속도가 공구의 최대 정격 속도보다 느린 백킹 패드를 사용하지 마십시오. 모터 하우징을 열어야 하는 유지보수나 수리는 반드시 공인 서비스 센터에 의뢰하십시오.

배터리 및 충전기

- 포장에서 꺼낸 배터리 팩은 완전 충전이 되어 있지 않습니다. 먼저 안전 지침을 읽은 다음 안전 지침에 따라 배터리를 충전하십시오.
- 최적 충전 용량을 확보하려면, 주변 온도가 18°C(64°F) ~ 24°C(75°F) 사이일 때 배터리를 충전해야 합니다. 배터리 팩이 손상되지 않게 하려면, 기온이 4°C(32°F) 미만이거나 40°C(104°F)를 넘는 상태에서는 배터리 팩을 충전하지 마십시오.
- 배터리 수명을 최대한 길게 유지하려면, 다음과 같이 하십시오.
 - 배터리를 서늘한 곳에서 보관하고 충전하십시오. 온도가 정상적인 실온의 범위를 벗어나면 배터리 수명이 짧아집니다.
 - 배터리를 절대로 방전된 상태로 보관하지 마십시오. 배터리가 방전되면 즉시 충전하십시오.
- 모든 배터리는 전력이 점진적으로 방전됩니다. 온도가 높을수록, 방전되는 속도가 빨라집니다.

공구를 사용하지 않고 장시간 보관하는 경우, 매월 한 번씩 배터리를 충전하십시오. 이렇게 하면 배터리 수명이 연장됩니다.

충전 절차

- 전원 코드를 충전기에 연결한 다음, 플러그를 콘센트에 꽂고 배터리 팩을 삽입합니다. 세 개의 충전등이 전부 2초 동안 켜졌다가 꺼집니다.

- 배터리 팩을 충전기에 삽입합니다. 30초 내에 라이트가 깜박이기 시작합니다.
- 충전 중에, 충전등이 다음과 같이 상태를 알려 줍니다.
 - 충전을 진행하는 동안 세 개의 충전등이 차례로 깜박입니다.
 - 완전히 충전되면, 세 개의 표시등이 계속 켜진 상태로 유지됩니다.
- 충전은 BPA 10825 배터리 팩은 약 50분, 그리고 BPA 10850 배터리 팩은 약 100분 동안 진행됩니다.

☑ 이 충전기는 Mirka 10.8 V 배터리 팩만 충전할 수 있습니다.

☑ 충전 시간은 주변 온도 및 배터리 상태에 따라 더 길어질 수 있습니다.

10.8 V 충전기의 LED 표시

LED						
3						
2						
1						
Status	Pre-charge (Trickle charge)	Charging...	Charging...	Charging finished	Over temperature	Battery failure

Remain continuously on
 Flashing

충전기 진단 정보

충전기 표시 정보

- 배터리 팩이 과열되었습니다. 세 개의 충전등이 모두 깜박입니다. 배터리를 꺼내 15-30분 동안 냉각한 후 다시 꽂으십시오.
- 배터리나 충전기에 고장이 났습니다. 두 개의 충전등이 깜박입니다. 배터리를 꺼내 식히십시오. 배터리 팩을 충전기에 다시 삽입하십시오. 두 개의 충전등이 여전히 깜박이면, 배터리나 충전기를 수리해야 합니다.

시동거는 방법

- 포장을 풀 때, 공구가 손상되지 않고 모든 것이 포함되어 있는지 확인하고, 운송 중에 손상되지 않았는지 확인하십시오. 손상된 공구는 절대로 사용하지 마십시오.
- 사용하기 전에, 백킹 패드가 올바르게 장착되었는지 확인하십시오.
- 완전히 충전된 배터리 팩을 연마기에 설치하여, 딸깍 소리가 나며 제자리에 고정되게 하십시오.

사용 지침

- 이 공구는 휴대용 공구로 작동하게 되어 있습니다. 공구는 어떤 위치에서도 사용할 수 있습니다.
- 적합한 연마 패드를 선택하여 백킹 패드에 고정하십시오. 연마 패드가 백킹 패드의 가운데에 있는지 확인하십시오.
- 이제 폴리셔를 작동하고/켜고 스위치 트리거를 눌러 작동시킬 수 있습니다.
- 트리거를 누르고 있는 동안 폴리셔가 가동되어 활성 모드를 유지합니다. 트리거를 놓으면 폴리셔가 멈추지만 짧은 시간 동안 활성 모드를 계속 유지하다가 자동으로 비활성 모드가 됩니다/꺼집니다.
- 폴리셔가 활성 모드이면 오른쪽 LED가 녹색입니다.
- 인텔리전트 배터리를 사용하는 경우 시동 중에 세 개의 LED가 모두 3초 동안 녹색으로 깜박입니다.
- 활성 모드에서 왼쪽 LED는 배터리 상태를 알려 줍니다.

녹색: 배터리 충전량이 양호합니다.

녹색으로 깜박임: 배터리 충전량이 75% 미만입니다.

녹색/적색으로 깜박임: 배터리 충전량이 50% 미만입니다.

적색으로 깜박임: 배터리 충전량 또는 배터리 상태(인텔리전트 배터리를 사용하는 경우 알 수 있음)가 25% 미만입니다.

빨간색: 배터리 전압이 너무 낮으면 폴리셔가 작동하지 않습니다.

ARP-B: 4,000-7,000 rpm. 트리거 위치를 4,000 rpm과 최대 rpm 사이에서 조정하여 속도를 조절할 수 있습니다. 활성 모드에서 최대 rpm은 그림 1의 rpm+ 이나 rpm-을 눌러 조정할 수 있습니다. rpm은 4,000, 4,500, 5,000, 5,500, 6,000, 6,500 및 7,000 rpm 단위로 조정할 수 있습니다.

ARP-B: 1,500-2,200 rpm. 트리거 위치를 1,500 rpm과 최대 rpm 사이에서 조정하여 속도를 조절할 수 있습니다. 활성 모드에서 최대 rpm은 그림 1의 rpm+ 이나 rpm-을 눌러 조정할 수 있습니다. rpm은 1,500, 1,600, 1,700, 1,800, 1,900, 2,050 및 2,200 rpm 단위로 조정할 수 있습니다.

- rpm이 우발적으로 바뀌지 않도록 잠금 수 있습니다. 연마기가 활성 모드가 아닐 때까지 기다리십시오. rpm+ 버튼과 rpm- 버튼을 동시에 누르고 있다가 스위치를 당겨 작동시키십시오. 공구의 잠금을 해제하려면 동일한 동작을 반복하십시오. 속도 잠금 모드에서 rpm+나 rpm-를 누르면 오른쪽 LED가 빨간 색으로 깜박이지만 속도는 바뀌지 않습니다.
- 연마 작업 시, 항상 공구를 작업물 표면에 놓은 다음 공구를 작동시키십시오. 항상 작업을 표면에서 공구를 분리한 다음 공구 작동을 멈추십시오. 그래야 연마 패드의 지나치게 빠른 속도로 인해 작업물 표면이 파이는 것을 막을 수 있습니다.
- 연마 작업을 완료하면, 양쪽 측면의 버튼을 동시에 누르고 공구에서 배터리를 분리하여 폴리셔에서 빼십시오. 배터리를 충전하십시오.

Bluetooth

이 공구는 Bluetooth® 저전력 기술이 탑재되어 있으며, 앱에 연결하여 추가 공구 기능을 사용할 수 있습니다. 앱 기능에 대한 자세한 내용을 보려면, 또한 해당 국가에서 앱을 이용할 수 있을 경우 을 방문하십시오. www.mirka.com/mymirka
Mirka® ARP-B 300NV 및 Mirka® AROP-B 312NV 에서 블루투스를 활성화하는 방법은 다음과 같습니다.

1. 공구에 배터리를 연결합니다.
2. 스위치 트리거를 눌러 공구를 작동하고 rpm+ 버튼을 누릅니다.
3. 중간 LED가 녹색으로 깜박이면, 블루투스가 활성화되었으며 연결할 준비가 되었음을 나타내는 것입니다.
4. 공구가 다른 블루투스 장치에 연결된 경우 중간 LED가 녹색볼로 켜집니다.
5. 공구를 작동 중지하거나 끄면 블루투스가 비활성화됩니다.

☒ 앱이 설치되어 있지 않거나 해당 국가에서 사용할 수 없는 경우, 블루투스는 활성화되지 않습니다.

Bluetooth® 단어 상표와 로고는 Bluetooth SIG, Inc.가 소유한 등록 상표이며 Mirka Ltd는 그러한 상표를 라이선스 하에 사용합니다. 기타 상표 및 상표명은 해당 소유자의 자산입니다.

유지관리



유지관리 작업을 하기 전에 항상 배터리를 분리하십시오!
Mirka 순정 예비 부품만 사용하십시오!

백킹 패드 교체

1. 스피들을 손가락으로 잡습니다.
2. 백킹 패드를 시계 반대 방향으로 돌려 분리하십시오.
3. 새 백킹 패드를 끼우고 조입니다.

청소

쌓여있는 먼지를 제거하려면 부드러운 솔을 이용하십시오. 청소 중 눈을 보호하기 위해 보안경을 착용하십시오. 공구의 본체를 청소해야 할 경우, 물에 적신 부드러운 천으로 닦으십시오. 순한 세제를 이용할 수 있습니다.



경고: 절대로 알코올, 휘발유 또는 기타 세제를 사용하지 마십시오. 절대로 가성제를 사용하여 플라스틱 부품을 청소하지 마십시오.

충전기 청소 지침

천 또는 부드러운 비금속 솔을 사용하여 충전기 외부의 먼지 및 그리스를 제거할 수 있습니다. 물 또는 세정제를 사용하지 마십시오.



추가 서비스

정비는 항상 숙련된 직원이 실시해야 합니다. 공구 보증을 유효하게 하고 공구의 최적 안전성 및 기능을 보장하려면, Mirka 지정 서비스 센터에서 정비를 실시해야 합니다. 현지 Mirka 지정 서비스 센터를 찾으려면, Mirka 고객 서비스 센터나 Mirka 판매점에 문의하십시오.

문제 해결 가이드

증상	추정 원인	해결 방법
트리거를 눌러도 폴리셔의 오른쪽 LED가 켜지지 않습니다.	배터리 팩이 폴리셔에 올바르게 부착되어 있지 않습니다. 배터리 전력이 완전히 소모되었습니다.	배터리를 올바르게 꽂으십시오. 배터리를 충전하십시오.
연마 작업 중에 폴리셔의 오른쪽 LED가 적색이며 폴리셔 속도가 4,000 rpm (AROP-B 312NV) 또는 1,500 rpm (ARP-B 300NV) 으로 느려지다가 멈춥니다.	폴리셔가 과열되었습니다. 너무 오랫동안 과부하 상태입니다.	폴리셔의 부하를 잠시 줄이자 폴리셔의 속도가 다시 올라갑니다.
폴리셔의 오른쪽 LED가 적색이고 rpm이 약간 감소됩니다.	짧은 시간 동안 과부하가 걸렸습니다.	더 가벼운 부하를 사용하거나 잠시 기다리면, LED가 자동으로 녹색으로 변합니다.
왼쪽 LED가 적색이며 폴리셔가 작동하지 않습니다.	배터리 전압이 너무 낮습니다.	배터리를 충전하십시오.
배터리가 완전히 충전된 상태에서 폴리셔의 왼쪽 LED가 적색으로 깜박입니다.	배터리 고장. 앱을 사용하여 진단하십시오.	배터리를 교체합니다.

폐기 정보

위험





전원 코드를 분리하여 쓸모없는 전동 공구를 사용할 수 없게 합니다.

사용하지 않는 장비, 포장 및 액세서리의 폐기 및 재활용에 대한 해당 국가별 법규를 준수하십시오.

EU 전용: 가정용 폐기를 내에 전동 공구를 폐기하지 마십시오. 폐전기전자장비에 대한 유럽 지침과 국가의 법률에 따른 그러한 지침의 시행에 따라 수명이 다한 전동 공구는 따로 수거하여 환경 친화적인 재활용 시설에서 처리해야 합니다.

REACH, RoHS 및 기업의 사회적 책임에 관한 자세한 내용은 www.mirka.com을 참조하십시오.

Atitikties deklaracija

„Mirka Ltd“, 66850 Jeppo, Suomija,				
patvirtina mūsų atsakomybę, kad „Mirka“ produktai (konkretų modelį žr. lentelėje „Techniniai duomenys“), su kuriuo susijusi ši deklaracija, atitinka nurodytus standartus arba kitus norminius dokumentus: EN 62841-1:2015, EN 60745-1:2009/A11:2010, EN 60745-2-3:2011/A13:2015, EN 62841-2-4:2014, EN 55014-1:2017, EN 55014-2:2015, EN 61000-3-2:2014, EN 61000-3-3:2013, EN 300 328 V2.2.2, EN 301 489-1 V2.1.1, EN 301 489-17 V3.1.1 & EN IEC 63000:2018 pagal reglamentus 2006/42/EB, 2014/53/ES, 2011/65/ES. Akumuliatoriaus įkroviklis atitinka toliau nurodytus standartus ir direktyvas: EN 60335-1:2012/A2:2019, EN 60335-2-29:2004/A11:2018, EN 62233:2008, EN 55014-1:2017, EN 55014-2:2015, EN 61000-3-2:2014, EN 61000-3-3:2013 ir EN IEC 63000:2018 pagal reglamentus 2014/35/ES, 2014/30/ES, 2011/65/ES, 2015/863/ES ir 2012/19/ES.				
Produktai: „Mirka“ ARP-B 300NV ir „Mirka“ AROP-B 312NV				
<i>Jeppo, 2021-10-08.</i> Leidimo vieta ir data	 Įmonė	 Stefan Sjöberg, generalinis direktorius	Gamintojas / tiekėjas „Mirka Ltd“ 66850 Jeppo, Suomija Tel. +358 20 760 2111 Faks. +358 20 760 2290 www.mirka.com	

Originalių instrukcijų vertimas. Mes pasiliegame teisę pakeisti šią instrukciją be išankstinio pranešimo.

Svarbi informacija

Prieš montuodami, naudodami ar prižiūrėdami šį įrankį, atidžiai perskaitykite šias saugos ir naudojimo instrukcijas. Laikykitės šias instrukcijas saugioje ir pasiekiamoje vietoje. Perskaitykite valstybines bei vietines taisykles ir jų laikykitės.

Reikalinga asmens saugos įranga



Perskaitykite operatoriaus vadovą



Dėvėkite apsauginius akinius



Dėvėkite ausines







Dėvėkite apsaugines pirštines



Dėvėkite veido apsaugą

Simboliai

	Atitinka ES taikomus standartus
	Atitinka JK taikomus reglamentus
	Atitinka Kinijoje taikomus RoHS reikalavimus
	Atitinka Australijoje ir Naujojoje Zelandijoje taikomus RCM reikalavimus
	Atitinka Serbijos atitikties reikalavimus



Įspėjimas. Nurodo pavojingą situaciją, dėl kurios galimas sunkus arba mirtinas sužalojimas ir (arba) materialinė žala.

Perspėjimas. Nurodo pavojingą situaciją, dėl kurios galimas lengvas arba vidutinis sužalojimas ir (arba) materialinė žala.



Bendrieji perspėjimai dėl elektros įrankių saugos



ĮSPĖJIMAS Perskaitykite visus įspėjimus dėl saugos ir visas instrukcijas. Nesilaikant toliau pateiktų įspėjimų ir instrukcijų galimas elektros smūgis, gaisras ir (arba) rimtas kūno sužalojimas.

Visus įspėjimus ir instrukcijas saugokite, kad galėtumėte paskaityti vėliau. Elektrinis įrankis reiškia prie elektros tinklo laidu jungiamą elektrinį įrankį arba belaidį akumulatoriumi maitinamą elektrinį įrankį.

1. Darbo vietos sauga

- Pasirūpinkite, kad darbo vieta būtų švari ir tinkamai apšviesta.** Netvarkingoje arba prastai apšviestoje darbo vietoje gali įvykti nelaimingų atsitikimų.
- Nesinaudokite elektriniais įrankiais sprogiuose aplinkoje, t. y. tokiose vietose, kur yra degiųjų skysčių, dujų ar dulkių.** Elektriniai įrankiai sukelia kibirkštis, kurios gali uždegti dulkes ar garus.
- Kai dirbate su elektriniu įrankiu, vaikai ir jus stebintys žmonės turi laikytis atokiai.** Dėl blaškymo galite prarasti įrankio kontrolę.

2. Elektros sauga

- Elektros įrankio kištukas turi tikti lizdui.** Jokiu būdu kištuko nekeiskite. Dirbdami įžemintais elektros įrankiais nenaudokite kištukų adapterių. Naudojant nemodifikuotus kištukus ir jiems tinkamus lizdus sumažės elektros smūgio pavojus.
- Nelieskite įžemintų paviršių, pvz., vamzdžių, radiatorių, viryklių ir šaldiklių.** Prisilietę prie įžemintų paviršių galite nukentėti nuo elektros srovės.
- Nelaikykite elektros įrankių lietuje arba drėgnoje aplinkoje.** Į elektrinį įrankį patekus vandeniui padidės elektros smūgio pavojus.
- Tinkamai elkitės su laidu.** Jokiu būdu neneškite, netraukite ir neišjunkite elektrinio įrankio paėmę už laido. Laidą saugokite nuo karščio, tepalų, aštrių briaunų ir judamųjų dalių. Sugedus arba susinaplojus laidams padidėja elektros smūgio pavojus.
- Dirbdami su elektriniu įrankiu lauke naudokite lauko sąlygoms tinkamą ilgintuvą.** Naudojant lauko sąlygoms tinkamą laidą sumažėja elektros smūgio pavojus.
- Jei elektrinį įrankį būtina naudoti drėgnoje vietoje, naudokite liekamosios srovės įtaisus (RCD) apsaugotą maitinimo šaltinį.** Naudojant RCD sumažėja elektros smūgio pavojus.

3. Asmeninė sauga

- Dirbdami su elektriniu įrankiu būkite budrūs, atidžiai dirbkite savo darbą, vadovaukitės sveiku protu.** Nesinaudokite elektriniu įrankiu pavargę arba apsvaigę nuo narkotikų, alkoholinių gėrimų ar vaistų. Jei dirbdami su elektriniu prietaisu nors akimirka prarasite budrumą, galite sunkiai susižeisti.
- Naudokite asmens apsaugos įrangą. Būtinai užsidėkite apsauginius akinius.** Tam tikromis sąlygomis naudojant tam tikrą saugos įrangą, pavyzdžiui, respiratorių, apsauginius batus su neslystančiais padais, šalną arba apsaugines ausines, sumažėja sužalojimų tikimybė.
- Apsaugokite nuo netyčinio paleidimo. Prieš prijungdami maitinimo šaltinį ir (arba) sudėtinę bateriją, įrankį paimdami ar nešdami, įsitinkinkite, kad jungiklis yra išjungimo padėtyje.** Jei elektros įrankius nešite pirštą laikydami ant jungiklio arba į lizdą jungsite jungikliui esant įjungimo padėtyje, gali įvykti nelaimingas atsitikimas.
- Prieš jungdami elektrinį įrankį ištraukite visus reguliavimo raktus ir nuimkite veržliarakčius.** Veržliaraktis arba raktas, pritvirtintas prie sukamosios elektrinio įrankio dalies, gali sužeisti.
- Nesistenkite siekti per toli. Visada tvirtai remkitės kojomis ir išlaikykite pusiausvyrą.** Taip geriau suvaldysite elektrinį įrankį susidarius netikėtai situacijai.
- Tinkamai apsirenkite. Nevilkėkite laisvų drabužių, nusiimkite papuošalus. Žiūrėkite, kad jūsų plaukai, apranga ir pirštines nepatektų prie judančių dalių.** Judančios dalys gali įtraukti laisvą aprangą, papuošalus ar ilgus plaukus.
- Jeigu turite prie dulkių išsiurbimo ir surinkimo įrengimų jungti tam tikrus prietaisus, būtinai juos prijunkite ir tinkamai naudokite.** Naudojant dulkių surinkimo įrangą, bus mažesni su dulėmis susiję pavojai.
- Paisykite saugos principų net ir tada, kai įrankį naudojate dažnai ir manote, kad esate užtikrinti, kaip reikia juo naudotis.** Elgdami nerūpestingai galite akimirksniu patirti rimtų sužalojimų.

4. Elektrinio įrankio naudojimas ir priežiūra

- Elektros įrankį apsaugokite nuo per didelės apkrovos. Tam tikram darbui išsirinkite tinkamą elektrinį įrankį.** Su tinkamu elektriniu įrankiu geriau ir saugiau atliksite darbą tokia sparta, kokiai šis įrankis pritaikytas.

- b. **Nenaudokite elektrinio įrankio, jeigu neįmanoma jo įjungti arba išjungti jungikliu.** Elektrinis įrankis, kurio neįmanoma valdyti su jungikliu, kelia pavojų, todėl jį būtina taisyti.
 - c. **Prieš atlikdami bet kokius pakeitimus, keisdami priedus arba padėdami saugoti, elektrinį įrankį atjunkite nuo maitinimo šaltinio ir (arba) sudėtinę bateriją atjunkite nuo elektrinio įrankio.** Tokios saugos priemonės sumažins elektrinio įrankio atsitiktinio įsijungimo riziką.
 - d. **Nenaudojamus elektrinius įrankius laikykite vaikams nepasiekiamoje vietoje ir neleiskite elektrinio įrankio naudoti nemokantiems naudotis elektriniais įrankiais ir neskaičiusiems šių instrukcijų.** Elektriniai įrankiai, patekę į nemokančių jais dirbti asmenų rankas, kelia pavojų.
 - e. **Pržiūrėkite elektrinius įrankius. Patikrinkite, ar tinkamai suderintos judamosios dalys, ar jos nestringa, ar įrankio dalys neįtrūkusios ir ar nėra kokių nors kitų sąlygų, galinčių paveikti elektrinio įrankio veikimą. Jei yra sugedusių dalių, prieš naudojant elektrinį įrankį būtina jas sutaisyti.** Daugybės nelaimingų atsitikimų priežastis – netinkamai pržiūrimi elektriniai įrankiai.
 - f. **Pjovimo įrankiai turi būti aštrūs ir švarūs.** Tinkamai pržiūrimi pjovimo įrankiai su aštriais ašmenimis rečiau stringa, juos lengviau valdyti.
 - g. **Elektrinį įrankį, jo priedus, antgalius ir kt. naudokite laikydamiesi šių instrukcijų, įvertinę darbo sąlygas ir darbą, kurį turite atlikti.** Naudojant elektrinį įrankį ne pagal paskirtą gali susidaryti pavojinga situacija.
 - h. **Neleiskite rankenoms ir laikymo paviršiams sušlapti, juos visada valykite, taip pat pržiūrėkite, kad ant jų neliktų alyvos ar tepalų likučių.** Slidžios rankenos ir sutepimo paviršiai nenumatytų situacijų metu neleidžia užtikrinti saugaus įrankio eksploataavimo ir kontrolės.
5. **Techninė priežiūra**
- a. **Elektrinį įrankį leiskite taisyti tik kvalifikuotam meistrui, naudojančiam originalias atsargines dalis.** Taip užtikrinsite, kad nesumažės elektrinio įrankio saugumas.
6. **Akumulatorinio prietaiso naudojimas ir priežiūra**
- a. **Akumuliatorių kraukite tik su gamintojo nurodytu krovikliu.** Kroviklis, tinkantis vienos rūšies akumulatoriams, gali sukelti gaisrą, jei bus naudojamas kitos rūšies akumulatoriui krauti.
 - b. **Elektrinį įrankį naudokite tik su jam skirtais akumulatoriais.** Naudodami kitokius akumulatorius galite susižaloti arba sukelti gaisrą.
 - c. **Nenaudojamo akumulatoriaus nelaikykite kartu su metaliniais objektais, pavyzdžiui, popieriaus sąvaržėlėmis, monetomis, raktais, vinimis, varžtais ir kitais smulkiais metaliniais daiktais, kurie tarp gnybtų gali sudaryti jungtį.** Trumpasis akumulatoriaus gnybtų jungimas gali nudeginti arba sukelti gaisrą.
 - d. **Nesilieskite su akumulatoriumi, iš kurio dėl netinkamo naudojimo ištėkėjo elektrolitas. Jeigu netyčia prisilietėte, tą vietą nuplaukite vandeniu. Jeigu skysčio pateko į akis, nedelsdami kreipkitės į gydytoją.** Iš akumulatoriaus ištėkęs elektrolitas gali sudirginti arba nudeginti.

Būtina perskaityti ir laikytis

- General Industry Safety & Health Regulations, part 1910, OSHA 2206, Kur galima gauti: Superintendent of Documents; Government Printing Office; Washington DC 20402
- Šalies ir vietiniai reglamentai



Akumuliatorių paketo ir įkroviklio saugos taisyklės

- Svarbios akumulatoriaus ir įkroviklio saugos ir naudojimo instrukcijos. Prieš naudojant įkroviklį, perskaitykite visas ant įkroviklio, akumuliatorių paketo ir įrankio esančias instrukcijas ir įspėjimus.
- Jei akumuliatorių paketas yra įskilęs arba pažeistas, nedėkite jo į įkroviklį. Yra elektros smūgio pavojus ar net mirties nuo elektros srovės pavojus.
- Saugokitės, kad į įkroviklį nepatektų skysčių. Galimas elektros smūgis.
- Šis įkroviklis nėra skirtas naudoti kitais tikslais nei akumulatoriams įkrauti.
- Nedėkite jokių objektų ant įkroviklio, šalia šilumos šaltinio ir nedėkite įkroviklį ant minkštų paviršių, nes vidus gali per daug įkaisti.
- Įsitikinkite, kad laidas nutiestas taip, kad ant jo neužliptumėte ir nebūtų pažeistas ar įtemptas.
- Nenaudokite įkroviklio, jei jis buvo stipriai sutrenktas, numestas arba kitaip sugadintas.
- Nelaikykite ir nenaudokite įrankio ir akumuliatorių paketo vietose, kur temperatūra gali siekti arba viršyti 50 °C (122 °F) temperatūrą.
- Įkroviklis skirtas naudoti su įprastine namų elektros galia (100–240 V kintamoji srovė). Nemėginkite jo naudoti su kitokia įtampa.



Papildomi įspėjimai dėl saugos

- Visada užtikrinkite, kad ruošinys, kuris bus šlifuojamas, gerai pritvirtintas.
- Įrankį perveždami, visada išimkite akumuliatorių.
- Neleiskite, kad įrankis veiktų laisvąja eiga, nesimėgę atsargumo priemonių, kurios apsaugo šalia esančius asmenis arba daiktus atsijungus abrazyvui ar disko pagrindu.
- Prieš naudodami šį įrankį perskaitykite visas instrukcijas. Visi operatoriai turi būti išmokyti tinkamai, saugiai naudoti įrankį.
- Visus techninės priežiūros darbus turi atlikti išmokyti darbuotojai. Dėl remonto kreipkitės į įgaliotąjį „Mirka“ techninės priežiūros centrą.
- Jei įrankis sugenda, nedelsdami nustokite naudoti ir pasirūpinkite technine priežiūra bei remontu.
- Prieš keisdami abrazyvą, visada atjunkite maitinimo šaltinį.
- Niekada neneškite, nelaikykite ir nepalikite įrankio be priežiūros, kai prijungtas maitinimo šaltinis.
- Naudodami saugokitės, kad besisukantis diskas neužkliudytų rankų.
- Naudodami įrankį, visada dėvėkite gamintojo instrukcijas ir vietinius / šalies standartus atitinkančias asmens saugos priemones
- Medžiagų saugos duomenų lape perskaitykite apie darbinį paviršų.
- Jei dirbdami jaučiate fizinį plaštakos / riešo diskomfortą, baikite darbą ir kreipkitės į medikus. Dėl monotoniško darbo, judesio ir ilgalaikės vibracijos poveikio gali būti sužalota plaštaka, riešas ir ranka.

Papildoma informacija apie akumuliatorių ir įkroviklį

- Niekada nebandykite atidaryti akumuliatorių paketo. Jei plastikinis akumuliatorių paketo korpusas sulūžta ar įtrūksta, nedelsdami nustokite naudoti ir įneškukite.



Bendrieji saugos įspėjimai, taikytini poliravimo operacijai

- **Šio elektrinio įrankio paskirtis – poliravimas. Perskaitykite visus su šiuo elektriniu įrankiu pateiktus saugos įspėjimus, instrukcijas, iliustracijas ir specifikacijas.** Nesilaikant visų toliau pateiktų instrukcijų galimas elektros smūgis, gaisras ir (arba) rimtas kūno sužalojimas.
- **Šiuo elektriniu įrankiu nerekomenduojama vykdyti galandimo, šlifavimo, valymo vielų šepečiu ar pjovimo darbų.** Vykstant šiuo elektriniu įrankiu operacijas, kurioms jis nėra skirtas, galimas pavojus ir kūno sužalojimas.
- **Šio elektrinio įrankio nemodifikuokite tokiu būdu, kad jis veiktų kitaip, nei pagal jo tiesioginę paskirtį ir nei nurodė įrankio gamintojas.** Dėl tokio modifikavimo galite įrankio nesuvaldyti ir sunkiai susižaloti.
- **Nenaudokite jokių priedų, išskyrus tuos, kuriuos specialiai sukūrė ir rekomenduoja įrankio gamintojas.** Vien tai, kad priedą įmanoma prijungti prie elektrinio įrankio, negarantuoja saugaus veikimo.
- **Priedo vardinis greitis turi būti bent jau ne mažesnis už maksimalų greitį, nurodytą ant elektrinio įrankio.** Jeigu priedas sukamas didesniu už vardinį greitį, jis gali sulūžti ir nulėkti šalin.
- **Priedo išorinis skersmuo ir storis negali viršyti elektrinio įrankio vardinės galios parametru.** Netinkamo dydžio priedų nepavyks tinkamai apsaugoti ir valdyti.
- **Priedo montavimo elemento matmenys turi atitikti elektrinio įrankio montavimo elemento matmenis.** Jeigu priedai neatitinka elektrinio įrankio tvirtinimo elementų, priedas sūksis nenumatyta, smarkiai vibruos, įrankis gali išsprūsti iš rankų.
- **Nenaudokite pažeisto priedo. Kaskart prieš naudodami patikrinkite priedus, pavyzdžiui, ar neišdauzyti ir neižtrūkę abrazyviniai diskai, ar neižtrūkę, neįplyšę ir per daug nenusidėvėję šlifavimo padai, ar nenulūžusios ir neatsipalaidavusios vielinių šepečių vielos. Jeigu elektrinis įrankis ar priedas nukrinta ant žemės, apžiūrėkite, ar jis nebuvo pažeistas, arba uždėkite nepažeistą priedą. Apžiūrėję ir uždėję priedą, pakreipkite įrankį taip, kad priedo sukimosi plokštumoje nebūtų jokio žmogaus (įskaitant operatorių), ir leiskite elektriniam įrankiui maksimaliu greičiu be apkrovos padirbti vieną minutę. Pažeisti priedai per tokios trukmės bandymą paprastai subyra.**
- **Naudokite asmens apsaugos įrangą. Atsižvelgdami į darbo specifiką, naudokite veido skydelį, didelius arba mažus saugos akinius. Kai reikia, naudokite dulkių kaukę, klausos apsaugos priemones, mūvėkite pirštines ir ryškite darbinę prijuostę, galinčią sulaukyti mažas abrazyvines ir ruošinio daleles. Akių apsaugos priemonės turi būti tinkamos siekiant apsaugoti akis nuo skriejančių atplaišių, susidarančių per įvairias operacijas. Dulkių kaukė arba respiratorius turi pajėgti sulaukyti daleles, susidarančias dirbant. Praleidus daug lauko erdvėje, kurioje didelis triukšmas, galima prarasti klausą.**
- **Žiūrėkite, kad kiti žmonės būtų saugiu atstumu nuo darbo zonos. Kiekvienas į darbo zoną įžengiantis asmuo turi naudoti asmens apsaugos įrangą.** Ruošinio arba sulūžusio priedo nuolaužos gali skrieti toli ir sužeisti stovinčius atokiau nuo darbo vietos.
- **Nutieskite laidą taip, kad būtų atokiau nuo besisukančio priedo.** Nesuvaldžius įrankio, laidas gali būti nupjautas arba užkabintas, o besisukantis priedas įtraukti operatoriaus plaštaką arba ranką.

- **Niekada neguldyskite elektrinio įrankio, kol priedas visiškai nenustojo sukęsis.** Besisukantis priedas gali siekti paviršių ir elektrinio įrankio galite nebesuvaldyti.
- **Neleiskite elektriniam įrankiui veikti, kai nešatės jį prie šono.** Netyčia prisilietęs prie drabužių besisukantis priedas gali juos užkabinti, o priedas įsirėžti jums į kūną.
- **Reguliariai valykite elektrinio įrankio ventiliacijos angas.** Variklio ventiliatorius traukia korpuso viduje esančias dulkes, o susikaupus per dideliam metalo dulkių kiekiui gali kilti su elektra susijusių pavojų.
- **Nedirbkite elektriniu įrankiu šalia degių medžiagų.** Nuo kibirkščių šios medžiagos gali užsiliepsnoti.
- **Nenaudokite priedų, kuriems reikia aušinimo skysčio.** Naudojant vandenį ar kitą aušinimo skystį galima patirti mirtiną elektros srovės sukeltą traumą arba elektros smūgį.

PASTABA! Pastarasis įspėjimas netaikomas elektriniams įrankiams, kurie specialiai sukurti naudoti su skysčių sistema.



Papildomos visų operacijų saugos instrukcijos

Įspėjimai dėl atatranks ir su ja susijusių pavojų

Atatranka yra staigi reakcija, įvykstanti prispaudus ar užkabinus besisukantį diską, šlifavimo padą, šepetį ar kitą priedą. Kai besisukantis priedas prispaudžiamas arba užkabina, jis staiga sustoja, o nesuvaldytas elektrinis įrankis staiga ties kliuvinio tašku pastumiamas priešinga priedo sukimosi kryptimi.

Pavyzdžiui, jeigu abrazyvinis diskas užkliūva už ruošinio arba yra jo prispaudžiamas, į prispaudimo tašką atsiremiantis disko kraštas gali įsikverbti į medžiagos paviršių, o diskas išsprūsti arba būti išmestas lauk. Diskas gali šokti į operatoriaus arba į priešingą pusę – tai priklauso nuo to, kuria kryptimi diskas sukosi, kai buvo prispaustas. Abrazyviniai diskai tokiomis sąlygomis gali ir lūžti.

Atatranka įvyksta netinkamai naudojant elektrinį įrankį ir (arba) nepaisant tinkamų darbo sąlygų ar procedūrų. Jos galima išvengti imantis toliau nurodytų atsargumo priemonių.

- Stipriai laikykite elektrinį įrankį. Kūno ir rankų laikysena turi būti tokia, kad pajėgtumėte pasipriešinti atatranks jėgai. Jeigu yra pagalbini rankena, visada ją naudokite, kad kuo geriau suvaldytumėte atatranką arba įrankio reakciją į sukimo momentą, kai įjungiate įrankį.** Jeigu imamasi tinkamų atsargumo priemonių, operatorius gali suvaldyti reakcijas į sukimo momentą ir atatranks jėgas.
- Niekada nedėkite rankos šalia besisukančio priedo.** Esant atatrankai priedas gali pataikyti į ranką.
- Nebūkite tokioje vietoje, į kurią įvykus atatrankai lėktų elektrinis įrankis.** Atatranka užsikirtimo taške mes įrankį priešinga disko sukimosi kryptimi.
- Būkite ypač atsargūs dirbdami su kampais, aštriais kraštais ir pan. Venkite priedu ką nors kliudyti, neleiskite jam atsokti.** Besisukantis priedas neretai užstringa būtent tada, kai atsoka, arba dirbant su kampais ar aštriais kraštais. Dėl to įvyksta atatranka, įrankis tampa nebevaldomas.
- Nedėkite grandininio medienos pjūklų arba diskinių pjūklų.** Dėl tokių pjūklų sukuriama dažna atatranka ir prarandama kontrolė.



Papildomos visų operacijų saugos instrukcijos

Specifiniai saugos įspėjimai, taikytini poliravimo operacijoms

- **Neleiskite laisvai suktis bet kokiai atsilaisvinusiai poliravimo gaubto daliai ar jo tvirtinimo grandinėms. Laisvas tvirtinimo grandines nuimkite arba sutrumpinkite.** Laisvos ir besisukančios tvirtinimo grandinės gali įtraukti pirštus arba užstrigti ant ruošinio.

Techniniai duomenys

Mirka*	ARP-B 300NV	AROP-B 312NV
Įtampa	10.8 VDC	10.8 VDC
Greitis	1500 iki 2200 suk./min.	4000 iki 7000 suk./min.
Orbita	0 mm	12 mm
Disko pagrindo dydis	Ø 77 mm	Ø 77 mm
Svoris (su akumuliatoriumi)	0.87 kg	0.89 kg

Akumulatoriaus įkroviklis Mirka BCA 108	
Įvestis	100–240 VAC, 50–60Hz
Įkrovimo laikas	< 50 min (2.5 Ah) < 100 min (5.0 Ah)
Laikymo temperatūros diapazonas	-20 °C – 80 °C
Įkrovimo temperatūra	4 °C – 40 °C
Matmenys	191 x 102 x 86 mm
Svoris	0.66 kg
Apsaugos klasė	II / □

Akumuliatorių paketas	Mirka BPA 10825	Mirka BPA 10850
Tipas	Įkraunamas Ličio jonų 3INR19/65	Įkraunamas Ličio jonų 3INR19/65-2
Akumulatoriaus įtampa	10.8 VDC	10.8 VDC
Talpa	2.5 Ah / 27.0 Wh	5.0 Ah / 54.0 Wh
Svoris	0.18 kg	0.38 kg
Išmanusis akumulatorius	Taip	Taip

Informacija apie triukšmą ir vibraciją

Vertės išmatuotos pagal EN 62841.

Cordless	ARP-B 300NV	AROP-B 312NV
Garso slėgio lygis (L_{pA})	57 dB(A)	60 dB(A)
Garso galios lygis (L_{WA})	68 dB(A)	71 dB(A)
Garso matavimo paklaida K	3.0 dB(A)	3.0 dB(A)
Vibration emission value a_h^*	1.8 m/s ²	4.3 m/s ²
Vibracijos sklaidimo paklaida K*	1.5 m/s ²	1.5 m/s ²

Specifikacijos gali būti pakeistos be išankstinio įspėjimo. Modeliai įvairiose rinkose gali skirtis.

* Kad būtų atspindėtos įprastos šlifuoeklijo veikimo sąlygos, taikomi šie darbinių sąlygų nukrypimai nuo standartinio metodo: abrazyvo granulės dydis – 5 µm, padavimo jėga – 10 N.

* Lentelėje nurodytos vertės yra gautos iš laboratorinių tyrimų, atitinkančių nurodytus kodeksus ir standartus, bet jų nepakanka norint įvertinti pavojų. Tam tikroje darbo vietoje išmatuotos vertės gali būti didesnės už deklaruotąsias. Faktinės poveikio vertės ir asmens patiriamas pavojus arba žalos lygis skiriasi kiekvienoje situacijoje ir priklauso nuo darbo aplinkos, asmens darbo būdo, konkrečios medžiagos, su kuria dirbama, darbo vietos konstrukcijos, poveikio laiko ir naudotojo fizinis būklės. „Mirka Ltd“ neprisiima atsakomybės už pasekmes, jeigu atliekant individualų rizikos vertinimą yra vadovaujama deklaruotosiomis, o ne faktinėmis poveikio vertėmis.

Daugiau informacijos apie profesinę sveikatą bei saugą galima rasti šiose interneto svetainėse:

<https://osha.europa.eu/en> (Europe) or <http://www.osha.gov> (USA)

Tinkamas įrankio naudojimas

Šio poliruoklio paskirtis – specialiai sukurtu poliruokliu poliruoti visų rūšių medžiagas: dažus, metalą, medieną, akmenį, plastiką ir kt. Nenaudokite šio poliruoklio nenurodytu tikslu prieš tai nepasitarę su gamintoju arba įgaliotuoju gamintoju tiekėju. Nenaudokite disko pagrindų, kurių darbinis greitis mažesnis nei maksimalus įrankio vardinis greitis laisvąja eiga. Bet kokią techninę priežiūrą ar taisymo darbus, kai reikia atidaryti variklio korpusą, gali atlikti tik įgaliotasis techninės priežiūros centras.

Akumulatorius ir įkroviklis

- Akumuliatorių paketas nėra visiškai įkrautas, kai išimate iš pakuotės. Pirmiausia perskaitykite saugos instrukcijas ir tada įkraukite akumuliatorių laikydamiesi instrukcijų.
- Akumulatoriaus įkrova bus optimali, jei jis bus kraunamas aplinkoje, kurioje temperatūra yra nuo 18 °C (64 °F) iki 24 °C (75 °F). Kad nepažeistumėte akumuliatorių paketo, nekraukite jo, kai oro temperatūra yra žemiau 4 °C (32 °F) ar virš 40 °C (104 °F).
- Kad akumulatoriai tarnautų kuo ilgiau, patariame:
 - Laikykite ir kraukite akumuliatorių vėsioje vietoje. Dėl aukštesnės ar žemesnės nei įprastinės kambario temperatūros, sutrumpės akumulatoriaus eksploatavimo trukmė.
 - Niekada nelaikykite išsikrovusio akumulatoriaus. Įkraukite jį iš karto, kai išsikrauna.
- Visi akumulatoriai pamažu išsikrauna. Kuo aukštesnė temperatūra, tuo greičiau jie išsikrauna.

Jei laikote savo įrankį ilgą laiką nenaudojamą, įkraukite akumulatorius kas mėnesį. Dėl tokių veiksmų akumulatoriaus eksploatacijos trukmė pailgės.

Įkrovimo procedūra

- Prijunkite maitinimo laidą prie įkroviklio, tada įkiškite į elektros lizdą, prieš įdėdami akumuliatorių paketą. Visi trys įkrovimo lemputės įsijungs dviem sekundėms, tada išsijungs.
- Akumuliatorių įstatykite į kroviklį. Per 30 sekundžių pradės mirksėti lemputės.
- Įkrovimo metu įkrovimo lemputės rodyt būsena, kaip nurodyta toliau. Įkraunant trys įkrovimo lemputės mirksės paėiliui. Visiškai įkrovus, visos trys lemputės nuolat švies.
- BPA 10825 modelio akumuliatorių paketas kraunamas paprastai apie 50 min. ir BPA 10850 – 100 min.

PASTABA! Šis įkroviklis gali įkrauti tik „Mirka“ 10,8 V akumuliatorių paketus.

PASTABA! Įkrovimo trukmė gali būti ilgesnė, atsižvelgiant į aplinkos temperatūrą ir akumuliatorių būklę.

10,8 V įkroviklio šviesos diodas

LED						
3						
2						
1						
Status	 Pre-charge (Trickle charge)	 Charging...	 Charging...	 Charging finished	 Over temperature	 Battery failure

Remain continuously on

Flashing

Kroviklio diagnostika

Įkroviklis praneš, jei:

- Akumuliatorių paketas perkaito. Visos trys įkrovimo lemputės mirksės. Išimkite akumuliatorių ir leiskite jam atvėsti 15–30 minučių ir vėl įdėkite.
- Akumulatorius arba įkroviklis sugedo. Dvi įkrovimo lemputės mirksės. Išimkite akumuliatorių ir palaukite, kol jis atvės. Iš naujo įdėkite akumuliatorių paketą į įkroviklį. Jei abi įkrovimo lemputės vis dar mirksi, akumuliatorių arba įkroviklio gali reikėti remontuoti.

Darbo pradžia

- Išpakavę įrankį įsitinkinkite, kad jis veikia, yra visos dalys ir nebuvo pažeistas transportuojant. Niekada nenaudokite pažeisto įrankio.

- Prieš naudodami patikrinkite, ar disko pagrindas tinkamai pritvirtintas.
- Įdėkite visiškai įkrautą akumuliatorių paketą į šlifuoکلį, kol jis užsifiksuos ir išgirsite spragtelėjimą.

Naudojimo instrukcijos

- Įrankis naudotinas kaip rankinis. Įrankį galima naudoti bet kurioje padėtyje.
- Pasirinkite tinkamą poliravimo diską ir pritvirtinkite jį prie disko pagrindo. Įsitinkinkite, kad poliravimo diskas yra disko pagrindo centre.
- Dabar poliruoklį galima suaktyvinti / įjungti paspaudžiant jungiklį.
- Poliruoklis pradės veikti ir veiks aktyviu režimu, kol bus spaudžiamas jungiklis. Atleidus jungiklį, poliruoklis sustos, tačiau trumpą laiką dar veiks aktyviu režimu, kol automatiškai išsijungs.
- Kai poliruoklis veikia aktyviu režimu, dešinysis šviesos diodas yra žalios spalvos.
- Jei naudojamas išmanusis akumuliatorius, visi trys LED paleidžiant tris sekundes mirksi žaliai.
- Aktyviu režimu kairysis šviesos diodas nurodo akumuliatoriaus būseną:

Žalias: akumuliatoriaus įkrovos lygis yra tinkamas.

Mirksi žalia: akumuliatoriaus įkrovos lygis yra mažiau 75 %.

Mirksi žalia / raudona: akumuliatoriaus įkrovos lygis yra mažiau 50 %.

Mirksi raudona: akumuliatoriaus įkrovos lygis arba jo būseną (tik kai naudojamas išmanusis akumuliatorius) yra mažiau 25 %.

Raudona: akumuliatoriaus įtampa per žema, kad poliruoklis veiktų.

ARP-B: 4000–7000 suk./min. Reguluojant jungiklio padėtį, greitį galima reguliuoti nuo 4000 iki maksimalių sukčių per minutę. Aktyviu režimu maksimalų sukčių per minutę skaičių galima reguliuoti spaudžiant mygtukus „rpm+“ arba „rpm–“ (žr. 1 pav.). Sukčių per minutę skaičių galima nustatyti ties 4000, 4500, 5000, 5500, 6000, 6500 ir 7000 suk./min.

ARP-B: 1500–2200 suk./min. Reguluojant jungiklio padėtį, greitį galima reguliuoti nuo 1 500 iki maksimalių sukčių per minutę. Aktyviu režimu maksimalų sukčių per minutę skaičių galima reguliuoti spaudžiant mygtukus „rpm+“ arba „rpm–“ (žr. 1 pav.). Sukčių per minutę skaičių galima nustatyti ties 1500, 1600, 1700, 1800, 1900, 2050 ir 2200 suk./min.

- Galima užfiksuoti sukčių per minutę skaičių, kad netyčia nebūtų pakeistas. Palaukite, kol išsijungs šlifuoکلio aktyvus režimas. Vienu metu paspauskite ir palaikykite abu mygtukus „rpm+“ ir „rpm–“, tada patraukite jungiklį. Norėdami atrinkti įrankį, pakartokite tą patį veiksma. Jei mygtukas „rpm+“ arba „rpm–“ paspaudžiamas greičio fiksavimo režimu, dešinysis šviesos diodas mirksi raudonai du kartus, tačiau greitis nepakinta.
- Kai norite poliruoti, visada iš pradžių priglauskite įrankį prie darbinio paviršiaus, tada jį įjunkite. Prieš sustabdydami įrankį visada atitraukite jį nuo darbinio paviršiaus. Taip neiškaptuosite darbinio paviršiaus dėl per didelio poliravimo disko greičio.
- Baigę poliruoti, išimkite akumuliatorių iš poliruoklio vienu metu spausdami mygtuką abiejose pusėse. Įkraukite akumuliatorių.

Bluetooth

Šiame įrankyje veikia „Bluetooth®“ mažos energijos technologija, todėl galima prisijungti prie programos, kurių naudojant galima pasiekti papildomas įrankio funkcijas. Jei reikia daugiau informacijos apie programos funkcijas ir tai, ar jį pasiekiami jūsų šalyje, apsilankykite adresu www.mirka.com/mymirka

Aktyvinkite „Bluetooth“ funkcijų savo „Mirka™“ ARP-B 300NV ir „Mirka™“ AROP-B 312NV įrankyje, kaip nurodyta toliau.

1. Prijunkite akumuliatorių prie įrankio.
2. Paspauskite ir laikykite paspaudę mygtuką „rpm+“, kol įjungiate įrankį įjungimo / išjungimo mygtuku.
3. Vidurinis šviesos diodas mirksi žaliai, nurodydamas, kad „Bluetooth“ yra aktyvus ir paruoštas tinklo ryšiumi.
4. Vidurinis šviesos diodas dega žaliai, kai įrankis yra prijungtas prie kito „Bluetooth“ įrenginio.
5. „Bluetooth“ funkcija išjungiamas, kai įrankis deaktyvinamas / išjungiamas.

PASTABA! Jei programa neįdiegta arba nepasiekiamas jūsų šalyje, „Bluetooth“ funkcija nebus aktyvinta.

Žodinis ženklas „Bluetooth™“ ir logotipai yra registruotieji prekių ženklai, priklausantys „Bluetooth SIG, Inc.“. „Mirka Ltd“ šiuos ženklus naudoja pagal licenciją. Kiti prekių ženklai ir prekiniai pavadinimai yra atitinkamą savininkų nuosavybė.

techninė priežiūra



Prieš atlikdami techninę priežiūrą visada atjunkite akumuliatorių!
Naudokite tik originalias „Mirka“ atsargines dalis!

Disko pagrindo keitimas

1. Prilaikykite suklij pirštais.
2. Norėdami nuimti disko pagrindų sukite jų prieš laikrodžio rodyklę.
3. Pritvirtinkite ir priveržkite naują disko pagrindą.

Valymas

Norėdami pašalinti susikaupusias dulkes, naudokite minkštą šepetėlį. Valydami dėvėkite apsauginius akinius, kad apsaugotumėte savo akis.

Jei reikia nuvalyti įrankio korpusą, valykite jį minkšta drėgna šluoste. Galima naudoti švelnų ploviklį.



ISPĖJIMAS: niekada nenaudokite alkoholio, benzino ar kitokios valymo priemonės. Niekada nevalykite plastikinių dalių šarminėmis medžiagomis.

Įkroviklio valymo instrukcijos

Riebalus ir nešvarumus nuo įkroviklio paviršiaus galima nuvalyti naudojant šluostę arba minkštą ne metalinį šepetėlį. Nenaudokite vandens ir jokių valymo skysčių.



Tolesnė techninė priežiūra

Techninę priežiūrą visada turi atlikti išmokyti darbuotojai. Kad galiotų įrankio garantija ir būtų užtikrinta optimali įrankio sauga ir veikimas, techninę priežiūrą turi atlikti įgaliotasis „Mirka“ techninės priežiūros centras. Kad sužinotumėte, kur yra artimiausias įgaliotasis „Mirka“ techninės priežiūros centras, kreipkitės į „Mirka“ klientų aptarnavimo skyrių arba „Mirka“ prekybos atstovą.

Trikčių šalinimo vadovas

Požymis	Galima priežastis	Sprendimas
Paspaudus jungiklį, dešinysis poliruoklio šviesos diodas nešviečia.	Akumuliatorių paketas netinkamai prijungtas prie poliruoklio. Akumulatorius visiškai išsikrovęs.	Įdėkite akumuliatorių tinkamai. Įkraukite akumuliatorių.
Dešinysis poliruoklio šviesos diodas šviečia raudonai, o poliruoklis veikdamas sulėtėja iki 4000 suk./min. (AROP-B 312NV) arba 1500 suk./min. (ARP-B 300NV).	Poliruoklis pernelyg įkaito. Ilgalaikė apkrova yra per didelė.	Kuriam laikui sumažinkite poliruoklio apkrovą ir jis vėl pagreitės.
Dešinysis poliruoklio šviesos diodas šviečia raudonai, o sūkių per minutę skaičius šiek tiek sumažėja.	Trumpalaikė apkrova yra per didelė.	Sumažinkite apkrovą arba palaukite ir šviesos diodo spalva automatiškai pasikeis į žalią.
Kairysis šviesos diodas šviečia raudonai, o poliruoklis neveikia.	Akumuliatoriaus įtampa yra per žema.	Įkraukite akumuliatorių.
Kairysis šviesos diodas mirksi raudonai, nors akumuliatorius visiškai įkrautas.	Akumuliatoriaus triktis. Naudokite diagnostikos programą.	Pakeiskite akumuliatorių.

Utilizavimo informacija

PAVOJUS



Nutraukite senų elektrinių įrankių maitinimo laidą, kad jų nebūtų įmanoma įjungti.

Laikykitės konkrečioje šalyje galiojančių taisyklių, susijusių su panaudotų įrenginių, pakuotės ir priedų šalinimu bei perdirbimu.

Taikoma tik ES: elektrinių įrankių neišmeskite kartu su buitinėmis atliekomis. Pagal Europos Sąjungos direktyvas dėl elektrinės ir elektroninės įrangos šalinimo bei nacionalinį įstatymą elektrinius įrankius, kurių eksploatacijos laikas baigėsi, reikia surinkti atskirai ir atiduoti į aplinką saugančią perdirbimo įmonę.



Daugiau informacijos apie REACH, „RoHS“ ir mūsų įmonės socialinę atsakomybę rasite svetainėje www.mirka.com.

Atbilstības deklarācija,

Mirka Ltd, 66850 Jeppo, Finland (Somija)

vienīgi uz savu atbildību apliecina, ka Mirka® izstrādājumi (kā norādīts tālāk; konkrētu modeļi skatīt tabulā "Tehniskie dati"), uz kuriem attiecas šī deklarācija, atbilst šo standartu vai citu tiesību aktu prasībām: EN 62841-1:2015, EN 60745-1:2009/A11:2010, EN 60745-2-3:2011/A13:2015, EN 62841-2-4:2014, EN 55014-1:2017, EN 55014-2:2015, EN 61000-3-2:2014, EN 61000-3-3:2013, EN 300 328 V2.2.2, EN 301 489-1 V2.1.1, EN 301 489-17 V3.1.1 un EN IEC 63000:2018 saskaņā ar regulu 2006/42/EK, 2014/53/ES un 2011/65/ES. Akumulatoru uzlādes ierīces atbilst šādiem standartiem un direktīvām; EN 60335-1:2012/A2:2019, EN 60335-2-29:2004/A11:2018, EN 62233:2008, EN 55014-1:2017, EN 55014-2:2015, EN 61000-3-2:2014, EN 61000-3-3:2013 un EN IEC 63000:2018 saskaņā ar regulām 2014/35/ES, 2014/30/ES, 2011/65/ES, 2015/863/ES un 2012/19/ES.

Izstrādājumi: Mirka® ARP-B 300NV un Mirka® AROP-B 312NV

<p>Jeppo 08.10.2021. Izdošanas vieta un datums</p>		 <p>ģenerāldirektors Stēfans Šēbergs (Stefan Sjöberg)</p>	<p>Ražotājs/piegādātājs Mirka Ltd 66850 Jeppo, Finland (Somija) Tālr. +358 207602111 Fakss +358 207602290 www.mirka.com</p>	
--------------------------------------------------------	-----------------------------------------------------------------------------------	--------------------------------------------------------------------------------------------------------------------------------------------	------------------------------------------------------------------------------------------------------------------------------------------------------------	------------------------------------------------------------------------------------

Orģinālo instrukciju tulkojums. Paturam tiesības bez iepriekšēja brīdinājuma veikt izmaiņas šajā rokasgrāmatā.

Svarīgi paziņojumi

Pirms šī instrumenta salikšanas, darba uzsākšanas vai apkopes rūpīgi izlasiet šos drošības un lietošanas norādījumus. Glabājiet šos norādījumus drošā un viegli pieejamā vietā. Izlasiet un ievērojiet valsts un vietējos normatīvos aktus.

Nepieciešamie individuālie aizsardzības līdzekļi



Lasīt lietotāja rokasgrāmatu



Lietot aizsargbrilles



Lietot ausu aizsargus





Lietot aizsargcimdus



Lietot sejas masku

Apzīmējumi

	<p>Atbilst ES attiecināmajiem standartiem</p>
	<p>Atbilst Apvienotās Karalistes attiecināmajiem standartiem</p>
	<p>Atbilsts Ķīnas RoHS prasībām</p>
	<p>Atbilst Austrālijas un Jaunzēlandes RCM prasībai</p>
	<p>Atbilst Serbijas atbilstības prasībām</p>



Brīdinājums: iespējami bīstama situācija, kas var izraisīt nāvi vai smagus ievainojumus un/vai īpašuma bojājumus.
Piesardzības pasākumi iespējami bīstama situācija, kas var izraisīt maznozīmīgus vai vidēji smagus ievainojumus un/vai īpašuma bojājumus.



Vispārīgi elektroinstrumenta drošības brīdinājumi



BRĪDINĀJUMS Izlasiet visus drošības brīdinājumus un norādījumus. Sniegto drošības brīdinājumu un norādījumu neievērošana var izraisīt elektriskās strāvas trieciena, aizdegšanās un/vai nopietnu savainojumu gūšanas risku. **Saglabājiet visus brīdinājumus un norādījumus turpmākai atsaucei.** Šajos brīdinājumos termins "elektroinstrumentus" attiecināms uz elektroinstrumentu, kas darbināms no elektrotīkla (ar vadu), vai elektroinstrumentu, kas darbināms ar akumulatoru (bez vada).

1. Drošība darba zonā

- Turiet darba zona tīru un labi apgaismotu.** Nekārtība vai nepietiekams apgaismojums darba zonā paaugstina nelaimes gadījumu risku.
- Nedarbiniet elektroinstrumentus sprādzienbīstamā vidē, piemēram, viegli uzliesmojošu šķidrumu, gāzu vai putekļu tuvumā.** Elektroinstrumenti rada dzirksteles, kas var aizdedzināt putekļus vai izgarojumus.
- Neļaujiet bērniem un tuvumā esošām personām tuvoties elektroinstrumentam tā darbības laikā.** Uzmanības novēršana var izraisīt kontroles zudumu.

2. Elektrodrošība

- Elektroinstrumenta kontaktdakšai jāatbilst izmantotajai kontaktlīdždai. Nekādā gadījumā nepārveidojiet kontaktdakšu. Strādājot ar iezemētiem elektroinstrumentiem, neizmantojiet kontaktdakšas adapteri.** Izmantojot nepārveidotas kontaktdakšas un tām atbilstošas kontaktlīdždas, tiek samazināts elektriskās strāvas trieciena risks.
- Izvairieties no ķermeņa saskares ar zemētām virsmām, piemēram, caurulēm, radiatoriem, plītiņiem un ledusskapjiem.** Jūsu ķermenim iezemējoties, tiek radīts paaugstināts elektriskās strāvas trieciena risks.
- Nepakļaujiet elektroinstrumentus lietus vai mitruma iedarbībai.** Ūdens iekļūšana elektroinstrumentā paaugstina elektriskās strāvas trieciena risku.
- Neizmantojiet vadu tam neparedzētā veidā. Nekad neizmantojiet barošanas vadu elektroinstrumenta pārnēsāšanai, vilkšanai vai atvienošanai no elektrotīkla. Turiet vadu drošā attālumā no karstuma avotiem, eļļām, asām malām un kustīgām daļām.** Bojāti vai sapinušies vadi paaugstina elektriskās strāvas trieciena risku.
- Strādājot ar elektroinstrumentiem ārpus telpām, izmantojiet lietošanai ārpus telpām piemērotu pagarinātāju.** Izmantojot vadu, kas ir piemērots lietošanai ārpus telpām, tiek samazināts elektriskās strāvas trieciena risks.
- Ja nav iespējams izvairīties no elektroinstrumenta izmantošanas mitrā vietā, izmantojiet ierīci, kas ir aprīkota ar paliekošās strāvas iekārtu (RCD).** Paliekošās strāvas iekārtas lietošana samazina elektriskās strāvas trieciena risku.

3. Personīgā drošība

- Strādājot ar elektroinstrumentu, saglabājiet modrību, uzmanīgi sekojiet līdzi tam, ko darāt, un pielietojiet veselo saprātu. Nestrādājiet ar elektroinstrumentu, ja esat noguris vai atrodaties narkotisko vielu, alkohola vai spēcīgu zāļu ietekmē.** Strādājot ar elektroinstrumentiem, pat neliela neuzmanība var izraisīt nopietnas traumas.
- Lietojiet individuālos aizsardzības līdzekļus. Vienmēr lietojiet acu aizsardzības līdzekļus.** Apstākļiem atbilstošu aizsardzības līdzekļu (putekļu maskas, neslidošu drošības apavu, ķiveres vai dzirdes aizsarglīdzekļu) lietošana ievērojami samazina traumu gūšanas risku.
- Novērsiet nejašu instrumenta iedarbināšanu. Pirms instrumenta pievienošanas barošanas avotam un/vai akumulatora uzstādīšanas, instrumenta pacelšanas vai pārnēsāšanas pārliecinieties, ka slēdzis ir iestatīts izslēgtā pozīcijā.** Elektroinstrumentu pārnēsāšana, turot pirkstu uz slēdža vai instrumentu pieslēgšana barošanas avotam laikā, kad slēdzis ir iestatīts ieslēgtā pozīcijā, var izraisīt nelaimes gadījumus.
- Pirms elektroinstrumenta ieslēgšanas pārliecinieties, ka ir noņemta iestatīšanas vai uzgriežņu atslēga.** Uz elektroinstrumenta rotējošās daļas nostiprināta uzgriežņu vai iestatīšanas atslēga var izraisīt nopietnas traumas.
- Neiedzieties pārāk tālu. Vienmēr saglabājiet stabilu stāju un līdzsvaru.** Tādējādi varēsiet labāk pārvaldīt elektroinstrumentu neparedzētās situācijās.
- Valkājiet piemērotu apģērbu. Nevalkājiet vaļīgu apģērbu vai rotaslietas. Turiet savus matus, apģērbu un cimdus pietiekamā attālumā no instrumenta kustīgajām daļām.** Vaļīgs apģērbs, rotaslietas vai gari mati var iekerties kustīgajās daļās.
- Ja instrumenti ir aprīkoti ar putekļu novadīšanas un savākšanas iekārtu pievienošanas iespēju, pārliecinieties, ka tās ir pievienotas un tiek pareizi izmantotas.** Putekļu savācēja izmantošana var palīdzēt samazināt ar putekļiem saistīto apdraudējumu.

- h. **Neatkarīgi no tā, cik pārliecināts jūtaties darbā ar elektroinstrumentiem, lietojot instrumentu, vienmēr esiet uzmanīgs un ievērojiet drošas lietošanas principus.** Nevēriga rīcība vienā mirklī var izraisīt nopietnas traumas.

4. Elektroinstrumenta lietošana un apkope

- a. **Nepārslogojiet elektroinstrumentu. Izmantojiet veicamajam darbam piemērotu elektroinstrumentu.** Ar atbilstoši noslogotu, attiecīgajam lietojumam piemērotu elektroinstrumentu varēsiet veikt darbu kvalitatīvāk un drošāk.
- b. **Nelietojiet elektroinstrumentu, ja to nav iespējams ieslēgt un izslēgt ar šim nolūkam paredzēto slēdzi.** Jebkurš elektroinstruments, kura ieslēgšanas/izslēgšanas slēdzis ir bojāts, ir bīstams un tam ir nepieciešams remonts.
- c. **Atvienojiet kontaktdakšu no barošanas avota un/vai noņemiet akumulatoru no elektroinstrumenta pirms jebkādu pielāgojumu veikšanas, piederumu maiņas vai elektroinstrumenta novietošanas uzglabāšanai.** Šādi preventīvi drošības pasākumi samazina elektroinstrumenta nejaušas iedarbināšanas risku.
- d. **Uzglabājiet dikstāvei novietotos elektroinstrumentus bērniem nepieejamā vietā un neļaujiet ar elektroinstrumentiem strādāt nevienam, kas tos nepārzina un nav apguvis šajos norādījumos iekļauto informāciju.** Elektroinstrumenti ir bīstami, ja ar tiem rīkojas neapmācītas personas.
- e. **Uzturiet elektroinstrumentus labā darba kārtībā. Pārbaudiet, vai kustīgās daļas nav nepareizi savietotas vai nostiprinātas, vai nav novērojami daļu bojājumi un vai nav radušies citi apstākļi, kas var negatīvi ietekmēt elektroinstrumenta darbību. Ja konstatējat, ka elektroinstruments ir bojāts, pirms lietošanas nodrošiniet tā salabošanu.** Daudzu nelaimes gadījumu cēlonis ir slukti uzturēti elektroinstrumenti.
- f. **Uzturiet griezējinstrumentus asus un tīrus.** Pareizi uzturēti griezējinstrumenti ar asām griezējmalām daudz retāk iekļūst, turklāt tie ir arī vieglāk vadāmi.
- g. **Lietojiet elektroinstrumentu, tā piederumus, instrumentu uzgaļus u.c. daļas saskaņā ar šiem norādījumiem, ņemot vērā veicamā darba apstākļus un specifiku.** Elektroinstrumenta izmantošana tādām darbībām, kādām tas nav paredzēts, var radīt bīstamas situācijas.
- h. **Pievērsiet uzmanību tam, lai rokturi un satveršanas virsmas vienmēr ir sausas, tīras, atelļotas un attaukotas.** Slideni rokturi un satveršanas virsmas neļauj droši rīkoties ar instrumentu un apgrūtina tā pārvaldīšanu neparedzētās situācijās.

5. Apkope

- a. **Vienmēr pārliecinieties, ka elektroinstrumenta apkopi veic kvalificēts speciālists, izmantojot tikai identiskas rezerves daļas.** Tādējādi tiks nodrošināta elektroinstrumenta drošības uzturēšana.

6. Akumulatoru rīka izmantošana un apkope

- a. **Uzlādei izmantojiet tikai ražotāja norādīto uzlādes ierīci.** Ja viena veida akumulatoriem tiek izmantota uzlādes ierīce, kas ir piemērota cita veida akumulatoriem, var rasties aizdegšanās risks.
- b. **Uzlādes rīkus izmantojiet tikai norādītajiem akumulatoriem.** Ja tiek izmantoti citi akumulatori, var tikt radītas traumas vai rasties aizdegšanās risks.
- c. **Ja akumulatori netiek lietoti, neglabājiet tos metāla priekšmetu, piemēram, papīra saspaužu, naudas, atslēgu, naglu, skrūvju un citu mazu metāla objektu, tuvumā, kas var radīt savienojumu no viena termināļa uz otru.** Ja akumulatoru termināļi tiek savienoti, var tikt radīti apdegumi vai rasties aizdegšanās risks.
- d. **Ārkārtas apstākļos no akumulatoriem var izteciēt šķidrums; izvairieties no saskares ar to. Ja šķidrums nejauši nokļūst uz ādas, skalojiet ar ūdeni. Ja šķidrums iekļūst acīs, meklējiet medicīnisko palīdzību.** Akumulatoru šķidrums var radīt iekaisumu vai apdegumus.

Lūdzam izlasīt un ievērot:

- Vispārīgu nozares noteikumu par drošību un veselību 1910. daļu (OSHA 2206), kas ir pieejama šeit: Superintendent of Documents; Government Printing Office; Washington DC 20402;
- valsts un vietējos noteikumus.



Drošības noteikumi attiecībā uz akumulatoru un uzlādes ierīci

- Svarīgi drošības un lietošanas norādījumi attiecībā uz akumulatoru un uzlādes ierīci. Pirms uzlādes ierīces lietošanas izlasiet visus norādījumus un brīdinājumus par uzlādes ierīci, akumulatoru un instrumentu.
- Ja akumulatora korpusss ir ierīslaisījies vai bojāts, neievietojiet to uzlādes ierīcē. Pastāv nāvējoša elektriskās strāvas triecienu risks.

- Nepieļaujiet šķidrums iekļūšanu uzlādes ierīcē. Pastāv elektriskās strāvas trieciena iespējamība.
- Šo uzlādes ierīci ir paredzēts izmantot tikai akumulatoru uzlādei.
- Nenovietojiet nekādus priekšmetus uz uzlādes ierīces, kā arī nenovietojiet uzlādes ierīci pie siltuma avota vai uz mikstas virsmas, kas var izraisīt pārāk augstu iekšējo temperatūru.
- Pārļiecinieties, ka vads atrodas tā, lai uz tā nevarētu uzkāpt, aiz tā nevarētu aizķerties vai tas netiktu pakļauts cita veida bojājumiem vai iedarbībai.
- Nelietojiet uzlādes ierīci, ja tā ir bijusi pakļauta asam sitenam, ir nokritis vai jebkādā citā veidā bojāta.
- Neuzglabājiet un neizmantojiet instrumentu un akumulatoru vietās, kur temperatūra var sasniegt vai pārsniegt 50 °C (122 °F).
- Uzlādes ierīce ir paredzēta darbam, izmantojot standarta māsājaimniecības elektroapgādi (100–240 V (maiņstrāva)). Nemēģiniet to lietot, izmantojot citu spriegumu.



Papildu drošības brīdinājumi

- Vienmēr pārļiecinieties, ka slīpējamā detaļa ir stingri piestiprināta.
- Transportējot instrumentu, vienmēr izņemiet akumulatoru.
- Nedarbiniet elektroinstrumentu tukšgaitā, ja nav veikti nepieciešamie pasākumi tuvumā esošu personu vai objektu aizsardzībai gadījumā, ja atdalās slīpmateriāls vai pamatnes paliktnis.
- Pirms šī darbarīka lietošanas izlasiet visus norādījumus. Visiem lietotājiem pilnīgi jāapgūst šī darbarīka pareiza un droša lietošana.
- visas apkopes darbības ir jāveic atbilstoši apmācītiem darbiniekiem. Lai veiktu apkopi, sazinieties ar pilnvarotu Mirka apkopes centru.
- Ja konstatējat darbarīka darbības traucējumus, nekavējoties pārtrauciet tā lietošanu un nododiet darbarīku apkopes un remonta veikšanai.
- Pirms abrazīvā materiāla maiņas vienmēr atvienojiet instrumentu no strāvas padeves avota.
- Nekad nepārvietojiet, neglabājiet un neatstājiet instrumentu bez uzraudzības, kad tas pievienots strāvas padeves avotam.
- Lietošanas laikā netuviniet plaukstas rotējošajai pamatnei.
- Lietojot šo instrumentu, vienmēr lietojiet nepieciešamos individuālos aizsardzības līdzekļus saskaņā ar ražotāja norādījumiem un vietējiem/valsts standartiem.
- Izlasiet Materiālu drošības datu lapu (MDDL) par apstrādājamo virsmu.
- Ja jūtat fizisku plaukstas/plaukstas locītavas diskomfortu, pārtrauciet darbu un vērsieties pēc medicīniskas palīdzības. Vienveidīgs darbs, kustības un pārmērīga pakļaušana vibrācijai var radīt plaukstas, plaukstas locītavas un rokas traumu.

Papildu informācija par akumulatoru un uzlādes ierīci

- Nekādā gadījumā nemēģiniet atvērt akumulatoru jebkāda iemesla dēļ. Ja akumulatora korpuss ir salūzis vai ielplaisājies, nekavējoties pārtrauciet lietošanu un neveiciet uzlādi.



Vispārējie drošības brīdinājumi pulēšanai

- **Šis elektroinstrumenta paredzēts pulēšanas darbu veikšanai. Izlasiet visus šim elektroinstrumentam pievienotos drošības brīdinājumus, norādījumus un tehniskos datus, kā arī apskatiet visus attēlus.** Tālāk sniegto norādījumu neievērošana rada elektriskās strāvas trieciena, aizdegšanās un/vai nopietnu savainojumu gūšanas risku.
- **Ar šo elektroinstrumentu nav ieteicams veikt tādas darbības kā slīpēšana, tīrīšana ar metāla suku, vai griešana.** Elektroinstrumenta izmantošana tādu darbību veikšanai, kurām tas nav paredzēts, var radīt apdraudējumu vai izraisīt savainojumus.
- **Nepārveidojiet šo elektroinstrumentu, lai veiktu darbus, kam tas nav noteikti paredzēts un ko nav noteicis instrumenta ražotājs.** Šāda pārveidošana var izraisīt kontroles zudumu pār instrumentu un radīt nopietnus savainojumus.
- **Neizmantojiet piederumus, kurus nav īpaši izstrādājis un ieteicis elektroinstrumenta ražotājs.** Tas, ka piederumu var pievienot elektroinstrumentam, negarantē drošu tā lietošanu.
- **Piederuma nominālajam darbības ātrumam ir jābūt vismaz vienādam ar maksimālo darbības ātrumu, kas ir norādīts uz elektroinstrumenta.** Ja piederumi tiek darbināti ar ātrumu, kas pārsniedz to nominālo ātrumu, tie var salūzt un to daļas var tikt aizsviestas.
- **Piederuma ārējam diametram un biežumam ir jāatbilst elektroinstrumenta nominālajam jaudas diapazonam.** Nepiemērota lieluma piederumiem nav iespējams nodrošināt atbilstošu aizsardzību un tos nav iespējams pareizi vadīt.
- **Piederuma uzstādīšanas virsmas izmēriem jāatbilst elektroinstrumenta uzstādīšanas stiprinājuma izmēriem.** Ja piederumi neatbilst elektroinstrumenta uzstādīšanas stiprinājumam, tie darbojas nevienmērīgi, pārmērīgi vibrē un var kļūt nevadāmi.

- Nelietojiet bojātu piederumu. Pirms katras lietošanas reizes pārbaudiet piederumu, piemēram, pārlicinieties vai slīpriņa nav spalpaisjūsi vai ielūzusi, atbalsta paliktņi nav ielūzīti, nodilis vai pārmērīgi nolietojies un stieplju birstes sari nav kļuvuši vaļīgi vai salūzuši. Ja elektroinstruments vai piederums tiek nomests, pārbaudiet, vai nav radušies bojājumi vai uzstādīti nebojātu piederumu. Pēc piederuma pārbaudes un uzstādīšanas nostātiesies un ari tuvumā esošajām personām lūdziet nostāties ārpus rotējošā piederuma darbības zonas un vienu minūti darbiniet elektroinstrumentu ar maksimālo tukšgaitas ātrumu. Bojātie piederumi šādas pārbaudes laikā parasti salūzt.
- Lietojiet individuālos aizsardzības līdzekļus. Atkarībā no veicamās darbības, lietojiet sejas aizsargu, aizsargbrilles vai acu aizsargu. Pēc nepieciešamības lietojiet sejas masku, dzirdes aizsargierīces, cimdus un darba priekšautu, kas nodrošina aizsardzību pret mazām slīpēšanas materiāla vai slīpējamās virsmas daļiņām. Acu aizsargierīcei ir jānodrošina aizsardzība pret dažādu darbību veikšanas laikā gaisā izsviestajiem gružiem. Sejas maskai vai respiratoram ir jānodrošina darbības laikā radušos daļiņu filtrēšana. Ilgstoša dzirdes pakļaušana augstas intensitātes troksnim var izraisīt dzirdes zudumu.
- Nodrošiniet, ka tuvumā esošās personas atrodas attālumā no darba zonas. Visām personām, kas ienāk darba zonā, ir jālieto individuālos aizsardzības līdzekļus. Apstrādājamās virsmas vai bojāta piederuma daļas var tikt aizsviestas un izraisīt savainojumus arī tālāk par darba zonu.
- Novietojiet kabeli tā, lai tam nepieskartos ar rotējošo piederumu. Ja zaudējāt vadību, vads var tikt pārgriezts vai pārrauts un jūsu plauksta vai roka var tikt parauta un nonākt saskarē ar rotējošo piederumu.
- Nenolieciet elektroinstrumentu, kamēr piederums nav pilnībā apstājies. Rotējošais piederums var atsisties pret virsmu, izraisot elektroinstrumenta izraušanu no jūsu rokām.
- Nedarbiniet elektroinstrumentu, kamēr to nesat, turot sev gar sāniem. Netīši saskaroties ar rotējošo piederumu, tajā var tikt ierauts jūsu apģērbs, paraujot piederumu un izraisot tā saskari ar jūsu ķermeni.
- Regulāri tīriet elektroinstrumenta gaisa ventilācijas atveres. Motora ventilators iesūc korpusā putekļus, un pārmērīga metāla putekļu uzkrāšanās var izraisīt ar elektrību saistītus apdraudējumus.
- Nelietojiet elektroinstrumentu viegli uzliesmojošu vielu tuvumā. Dzirķsteles var izraisīt šo materiālu aizdegšanos.
- Nelietojiet piederumus, kuru darbībai ir nepieciešami dzesēšanas šķidrums. Ūdens vai citu dzesēšanas šķidrums lietošana var izraisīt elektriskās strāvas triecienu, kas var būt nāvējošs.

PIEZĪME! Iepriekš sniegtais brīdinājums neattiecas uz elektroinstrumentiem, kuri ir īpaši izstrādāti lietošanai ar šķidruma dzesēšanas sistēmu.



Papildu drošības norādījumi attiecībā uz visām darbībām

Atsitiens un ar to saistītie brīdinājumi

Atsitiens ir pēkšņa, strauja kustība, kuru izraisa rotējošā diska, atbalsta paliktņa, sukuks vai jebkura cita piederuma iespiešana vai aizķeršanās. Iespiešana vai aizķeršanās izraisa rotējošā piederuma kustības strauju apvēršanos, kas, savukārt, izraisa vadības zaudēšanu pār elektroinstrumentu un tā kustību pretēji piederuma griešanās virzienam saķeres vietā.

Piemēram, ja slīpriņa tiek iespiesta darba virsmā vai aizķeras aiz tās, ripas mala, kas ieiet saķeres vietā, var iegriezties materiāla virsmā, izraisot ripas atdalīšanos no instrumenta. Slīpriņa var tikt aizsviesta lietotāja virzienā vai pretējā virzienā, atkarībā no ripas kustības virziena iespiešanas vietā. Šādos gadījumos slīpriņas var arī salūzt.

Atsitienu izraisa elektroinstrumenta neatbilstoša lietošana un/vai nepareizi lietošanas paņēmieni vai apstākļi; no atsitienu var izvairīties, ievērojot atbilstošos piesardzības pasākumus, kas aprakstīti tālāk.

- Cieši satveriet elektroinstrumentu un novietojiet savu ķermeni un roku tā, lai varētu pretoties atsitienu spēkam. Lai pēc iespējas labāk varētu kontrolēt atsitienu spēku vai griezes momenta iedarbību iedarbināšanas laikā, vienmēr lietojiet papildu rokturi, ja tas ir iekļauts aprīkojumā.** Ja tiek ievēroti atbilstošie piesardzības pasākumi, lietotājs var kontrolēt griezes momenta iedarbību vai atsitienu spēku.
- Netuviniet plaukstu rotējošajam piederumam.** Atsitiens var izraisīt piederuma saskari ar jūsu plaukstu.
- Neovietojiet savu ķermeņa daļas zonā, kurā atsitienu gadījumā pārvietosies elektroinstruments.** Atsitiens izraisa instrumenta paraušanu no aizķeršanās vietas pretēji ripas griešanās virzienam.
- Apstrādājot stūrus, asas malas un citus līdzīgus objektus, ievērojiet īpašu piesardzību. Nepieļaujiet piederuma atsīšanās no virsmas un aizķeršanās aiz tās.** Stūri, asas malas vai piederuma atsīšanās no virsmas bieži vien izraisa rotējošā piederuma aizķeršanos, izraisot kontroles zudumu vai atsitienu.
- Nepiestipriniet kokgriešanas asmeni ar zāģa ķēdi vai zoboto zāģa asmeni.** Šādi asmeņi bieži rada atsitienu un kontroles zudumu.



Papildu drošības norādījumi pulēšanas darbībām

Īpaši uz pulēšanas darbu veikšanu attiecināmi drošības brīdinājumi

- **Nepieļaujiet, lai vaļiņas pulēšanas ripas vai to stiprinājuma auklas daļas brīvi grieztos. Nolikiet vai saīsiniet vaļiņas stiprinājuma auklas.** Vaļiņas un rotējošas stiprinājuma auklas var iekerties jūsu pirkstos vai aizķerties aiz darba virsmas elementiem.

Tehniskie dati

Mirka*	ARP-B 300NV	AROP-B 312NV
Spriegums	10.8 VDC	10.8 VDC
Ātrums	1500 –2200 apgr./min	4000 –7000 apgr./min
Orbita	0 mm	12 mm
Pamatnes paliktņa izmērs	Ø 77 mm	Ø 77 mm
Svars (ar bateriju)	0.87 kg	0.89 kg

Akumulatora uzlādes ierīce	Mirka BCA 108
Ievade	100–240 VAC , 50–60Hz
Uzlādes laiks	< 50 min (2.5 Ah) < 100 min (5.0 Ah)
Glabāšanas temperatūras diapazons	-20 °C – 80 °C
Uzlādes temperatūra	4 °C – 40 °C
Izmēri	191 x 102 x 86 mm
Svars	0.66 kg
Aizsardzības klase	II / □

Akumulators	Mirka BPA 10825	Mirka BPA 10850
Tips	Atkārtoti uzlādējams Li-ion 31NR19/65	Atkārtoti uzlādējams Li-ion 31NR19/65-2
Akumulatora spriegums	10.8 VDC	10.8 VDC
Kapacitāte	2.5 Ah / 27.0 Wh	5.0 Ah / 54.0 Wh
Svars	0.18 kg	0.38 kg
Viedais akumulators	Jā	Jā

Informācija par troksni un vibrāciju

Izmērītās vērtības ir noteiktas saskaņā ar standartu EN 62841.

Cordless	ARP-B 300NV	AROP-B 312NV
Skaņas spiediena līmenis (L_{pA})	57 dB(A)	60 dB(A)
Skaņas jaudas līmenis (L_{WA})	68 dB(A)	71 dB(A)
Trokšņa mērījumu nenoteiktība, K	3.0 dB(A)	3.0 dB(A)
Vibrāciju emisijas vērtība a_h *	1.8 m/s ²	4.3 m/s ²
Vibrāciju emisijas nenoteiktība, K *	1.5 m/s ²	1.5 m/s ²

Tehniskie dati var tikt mainīti bez iepriekšēja brīdinājuma. Modeļu pieejamība var atšķirties atkarībā no tirgus.

* Lai atveidotu slīpmašīnas darbību normālā darba režīmā, standarta metodes vietā tika pielietoti šādi darba apstākļi: abrazīvā materiāla grauda lielums — 5 µm; padeves spēks — 10 N.

* Tabulā norādītās vērtības ir iegūtas, laboratorijā, veicot pārbaudes saskaņā ar norādītajiem kodeksiem un standartiem, tāpēc dati nav pietiekami riska novērtēšanai. Konkrētā darbavietā veikto mērījumu vērtības var būt lielākas par norādītajām vērtībām. Faktiskās iedarbības vērtības un riska vai kaitējuma līmenis, kam tiek pakļauts lietotājs, katrā situācijā ir atšķirīgs un atkarīgs no apkārtējās vides, darbarīka izmantošanas veida, apstrādājamā materiāla, darbavietas iekārtojuma, lietotāja fiziskā stāvokļa un saskares ilguma. Uzņēmums Mirka Ltd neuzņemas atbildību par sekām, ko var izraisīt jebkurš atsevišķs riska novērtējums, kas veikts, pamatojoties uz norādītajām vērtībām, nevis faktiskajām iedarbības vērtībām.

Papildinformāciju par darba drošību un veselības aizsardzību var iegūt šajās vietnēs:

<https://osha.europa.eu/en> (Europe) or <http://www.osha.gov> (USA)

Norādījumi par darbarīka pareizu lietošanu

Šī pulēšanas mašīna ir paredzēta visa veida materiālu, tostarp krāsu, metāla, koka, akmens, plastmasas u. c., pulēšanai, izmantojot attiecīgajam lietojumam īpaši izstrādātus pulējošus materiālus. Neizmantojiet šo pulēšanas mašīnu nekādam citam mērķim, izņemot norādīto, ja pirms tam neesat konsultējies ar ražotāju vai ražotāja pilnvaroto izplatītāju. Neizmantojiet pamatnes paliktņus, kuru darba ātrums ir mazāks nekā instrumenta tukšgaitas maksimālo nominālo ātrumu. Jebkādas apkopes vai labošanas darbus, kas paredz motora korpusa atvēršanu, drīkst veikt tikai pilnvaroto apkopes centra darbinieki.

Akumulators un uzlādes ierīce

- Piegādājot akumulators nav pilnībā uzlādēts. Vispirms izlasiet drošības norādījumus un pēc tam uzlādējiet akumulatoru atbilstoši norādījumiem.
- Lai nodrošinātu optimālu uzlādes kapacitāti, akumulators ir jāuzlādē apkārtējā vides temperatūrā no 18 °C (64 °F) līdz 24 °C (75 °F). Lai novērstu bojājumus, neuzlādējiet akumulatoru vietās, kur gaisa temperatūra ir zemāka par 4 °C (32 °F) vai pārsniedz 40 °C (104 °F).
- Lai nodrošinātu pēc iespējas garāku akumulatora darbību, mēs iesakām:
 - Uzglabāt un uzlādēt akumulatoru vēsā vietā. Temperatūra, kas ir augstāka vai zemāka par ierasto istabas temperatūru, var saīsināt akumulatora darbību,
 - Nekad neglabāt akumulatoru izlādētā stāvoklī. Uzlādējiet to nekavējoties pēc tam, kad tas ir izlādējies.
- Visi akumulatori pakāpeniski zaudē uzlādes līmeni. Jo augstāka temperatūra, jo ātrāk tie zaudē savu uzlādes līmeni.

Ja glabājat instrumentu, ilgu laiku to neizmantojot, uzlādējiet akumulatoru reizi mēnesī. Šāda prakse ļaus pagarināt akumulatora darbību.

Uzlādes procedūra

- Pievienojiet strāvas vadu uzlādes ierīcei un pēc tam ievietojiet to rozetē pirms akumulatora ievietošanas. Visas trīs uzlādes gaismas iedegsies uz divām sekundēm un pēc tam izslēgsies.
- Ievietojiet akumulatoru uzlādes ierīcē. Gaismas sāks mirgot 30 sekunžu laikā.
- Uzlādes procesa laikā uzlādes gaismas norāda statusu, kā aprakstīts tālāk:
 - Trīs uzlādes gaismas secīgi mirgos uzlādes procesa laikā.
 - Pilnībā uzlādēts, visas trīs gaismas deg nepārtraukti.
- Uzlādes process ilgst aptuveni 50 minūtes modeļa BPA 10825 akumulatoram un 100 minūtes modeļa BPA 10850 akumulatoram.

PIEZĪME! Ar šo uzlādes ierīci var uzlādēt tikai Mirka 10,8 V akumulatorus.

PIEZĪME! Uzlādes laiks var būt ilgāks atkarībā no apkārtējās vides temperatūras un akumulatora stāvokļa.

10,8 V uzlādes ierīces LED indikatori

LED						
3						
2						
1						
Status						
	Pre-charge (Trickle charge)	Charging...	Charging...	Charging finished	Over temperature	Battery failure

Remain continuously on

Flashing

Uzlādes ierīces diagnostika

Uzlādes ierīce norāda, ja:

- Akumulators ir pārkarsis. Mirgos visas trīs uzlādes gaismas. Izņemiet akumulatoru, ļaujiet tam atdzist 15–30 minūtes un ievietojiet to atkārtoti.
- Akumulatoram vai uzlādes ierīcei rodas darbības traucējumi. Mirgos divas uzlādes gaismas. Izņemiet akumulatoru un ļaujiet tam atdzist. Atkārtoti ievietojiet bateriju uzlādes ierīcē. Ja joprojām mirgo divas uzlādes gaismas, akumulatoram vai lādētājam var būt nepieciešama apkope.

Norādījumi par darba sākšanu

- Izpakojojot darbarīku, pārliecinieties, ka tas ir neskarts, pilnīgs un transportējot nav bojāts. Nekad neizmantojiet bojātu darbarīku.
- Pirms izmantošanas pārbaudiet, vai pamatnes paliktņi ir uzstādīti pareizi.
- Ievietojiet pilnībā uzlādētu akumulatoru slīpmašīnā, līdz tas nofiksējas ar klikšķi.

Lietošanas norādījumi

- Instrumentu ir paredzēts lietot kā rokas instrumentu. Instrumentu var izmantot jebkurā stāvoklī.
- Izvēlieties piemērotu pulējošo paliktņi un piestipriniet to pie pamatnes paliktņa. Pārliecinieties, ka pulējošais paliktņis ir centrēts ar pamatnes paliktņi.
- Tagad pulēšanas mašīnu var aktivizēt/ieslēgt un palaist, nospiežot palaišanas slēdzi.
- Pulēšanas mašīna darbojas un paliek aktīvā režīmā, kamēr ir nospiests palaišanas slēdzis. Atbrīvojot palaišanas slēdzi, pulēšanas mašīna tiks apturēta, taču īsu laiku paliks aktīvā režīmā, pirms tā automātiski tiek deaktivizēta/izslēdzas.
- Kad pulēšanas mašīna ir aktīvā režīmā, labās puses LED indikators deg zaļā krāsā.
- Ja tiek izmantots viedais akumulators, palaišanas laikā visi trīs LED indikatori mirgos zaļā krāsā uz trim sekundēm.
- Aktīvā režīmā kreisās puses LED indikators norāda akumulatora statusu:

Zaļā krāsā: Akumulatora uzlādes līmenis ir pietiekams.

Mirgo zaļā krāsā: Akumulatora uzlādes līmenis ir zemāks nekā 75 %.

Mirgo zaļā/sarkanā krāsā: Akumulatora uzlādes līmenis ir zemāks nekā 50 %.

Mirgo sarkanā krāsā: Akumulatora uzlādes līmenis jeb akumulatora stāvoklis (pieejams tikai, ja tiek izmantots viedais akumulators) ir zemāks nekā 25 %.

Sarkanā krāsā: Akumulatora spriegums ir pārāk zems, pulēšanas mašīna nav darbināma.

ARP-B: 4000–7000 apgr./min Mainot palaišanas slēdža pozīciju, ātruma iestatījumu var regulēt no 4000 apgr./min līdz maksimālajam apgriezienu skaita iestatījumam. Aktīvajā režīmā maksimālo apgriezienu skaita iestatījumu var regulēt, nospiežot pogu "rpm+" vai "rpm–" (sk. 1. att.) Apgriezienu skaitu var pielāgot ar šādiem intervāliem: 4000, 4500, 5000, 5500, 6000, 6500 un 7000 apgr./min.

ARP-B: 1500–2200 apgr./min Mainot palaišanas slēdža pozīciju, ātruma iestatījumu var regulēt no 1500 apgr./min līdz maksimālajam apgriezienu skaita iestatījumam. Aktīvajā režīmā maksimālo apgriezienu skaita iestatījumu var regulēt, nospiežot pogu "rpm+" vai "rpm–" (sk. 1. att.) Apgriezienu skaitu var pielāgot ar šādiem intervāliem: 1500, 1600, 1700, 1800, 1900, 2050 un 2200 apgr./min.

- Apgriezienu skaitu var bloķēt, lai novērstu nejaušu apgriezienu skaita maiņu. Pagaidiet, līdz slīpmašīna vairs nav aktīvā režīmā. Vienlaikus nospiediet un turiet nospiestu gan pogu "rpm+", gan "rpm–" pēc tam pavelciet palaišanas slēdzi.

Lai atbloķētu instrumentu, atkārtojiet to pašu darbību. Ja poga "rpm+" un "rpm-" tiek nospiesta ātruma bloķēšanas režīmā, labās puses LED indikators divas reizes mirgo sarkanā krāsā, taču ātruma izmaiņas netiek veiktas.

- Kad veicat pulēšanu, pirms iedarbināšanas vienmēr novietojiet instrumentu uz apstrādājamās virsmas. Pirms instrumenta apturēšanas vienmēr paceliet to no darba virsmas. Tādējādi tiks novērsta virsmas saskrāpēšana pulējošā paliktņa pārmērīgi liela griešanās ātruma ietekmē.
- Kad pulēšana ir pabeigta, izņemiet akumulatoru no pulēšanas mašīnas, vienlaikus nospiežot pogas abās pusēs un izņemot to no instrumenta. Uzlādējiet akumulatoru.

Bluetooth

Šis rīks ir aprīkots ar Bluetooth® zema enerģijas patēriņa tehnoloģiju, un rīku var savienot ar lietotni, kurā var piekļūt rīka papildfunkcijām. Papildinformāciju par lietotnes funkcionalitāti un pieejamību noteiktā valstī skatiet vietnē www.mirka.com/mymirka

Aktivējiet funkciju Bluetooth rīkā Mirka® ARP-B 300NV un Mirka® AROP-B 312NV, kā norādīts tālāk.

1. Pievienojiet akumulatoru rīkam.
2. Nospiediet un turiet nospiestu pogu "rpm+", kamēr ieslēdzat rīku, izmantojot aktivizēšanas slēdzi.
3. Vidējais gaismas diožu indikators mirgo zaļā krāsā, lai norādītu, ka Bluetooth funkcija ir aktivizēta un gatava savienojumiem.
4. Vidējais gaismas diožu indikators deg zaļā krāsā, kad rīks ir savienots ar citu Bluetooth ierīci.
5. Funkcija Bluetooth tiek deaktivizēta, kad rīks ir deaktivizēts/izslēgts.

PIEZĪME! Ja lietotne nav instalēta vai noteiktā valstī nav pieejama, funkcija Bluetooth netiks aktivizēta.

Vārdiskā preču zīme un logotips Bluetooth® ir reģistrētas preču zīmes, kas pieder uzņēmumam Bluetooth SIG, Inc., un uzņēmums Mirka Ltd lieto šīs preču zīmes saskaņā ar licenci. Citas preču zīmes un komercnosaukumi pieder to attiecīgajiem īpašniekiem.

Norādījumi par apkopi



Pirms apkopes vienmēr izņemiet akumulatoru!
Izmantojiet tikai oriģinālās Mirka rezerves daļas!

Norādījumi par pamatnes paliktņa maiņu

1. Turiet vārpstu ar pirkstiem.
2. Lai noņemtu pamatnes paliktņi, pagrieziet to pretēji pulksteņrādītāja kustības virzienam..
3. Uzstādiet un nostipriniet jauno pamatnes paliktņi.

Tīrīšana

Lai notīrītu putekļus, izmantojiet mikstu birsti. Lai tīrīšanas laikā pasargātu acis, lietojiet aizsargbrilles.

Ja ir jātīra instrumenta korpuss, tīriet to ar mikstu, mitru drāniņu. Var lietot maigu mazgāšanas līdzekli.



BRĪDINĀJUMS! Noteikti nedrīkst izmantot alkoholu, benzīnu vai citu tīrīšanas līdzekli. Plastmasas daļu tīrīšanai noteikti nedrīkst izmantot kodīgas vielas.

Uzlādes ierīces tīrīšanas norādījumi

Netīrumus un taukus no uzlādes ierīces ārpusē var notīrīt ar drānu vai mikstu nemetāla birsti. Neizmantojiet ūdeni vai citus tīrīšanas šķīdumus.

Norādījumi par papildu remontu

Remonts vienmēr jāveic apmācītiem darbiniekiem. Lai darbarīka garantija būtu spēkā un tīktu nodrošināta tā drošība un darbība, remonts jāveic pilnvarotā Mirka apkopes centrā. Lai atrastu vietējo pilnvaroto Mirka apkopes centru, sazinieties ar Mirka klientu apkalpošanas dienestu vai Mirka izplatītāju.

Problēmu novēršanas pamācība

Problēma	Iespējamais cēlonis	Risinājums
Nospiežot palaišanas slēdzi, pulēšanas mašīnas labās puses LED indikators neiedegas.	Akumulators nav pareizi pievienots pulēšanas mašīnai. Akumulators pilnībā iztukšots.	Ievietojiet akumulatoru pareizi. Uzlādējiet akumulatoru.
Pulēšanas mašīnas labās puses LED indikators ir sarkanā krāsā, un pulēšanas mašīnas darbība palēninās uz 4000 apgr./min (AROP-B 312NV) vai 1500 apgr./min (ARP-B 300NV) un pulēšanas laikā apstājas.	Pulēšanas mašīna ir pārāk sakarsusi. Liela slodze pārāk ilgstoši.	Uz laiku samaziniet pulēšanas mašīnas slodzi. Pēc brīža pulēšanas mašīnas apgriezienu skaits palielināsies.
Labās puses LED indikators ir sarkanā krāsā, un pulēšanas mašīna darbojas ar mazliet samazinātu apgriezienu ātrumu.	Pārāk liela īslaicīga slodze.	Samaziniet pulēšanas mašīnas slodzi vai brīdi pagaidiet, un LED indikators automātiski ievedgsies zaļā krāsā.
Kreisās puses LED indikators deg sarkanā krāsā, un pulēšanas mašīna nedarbojas.	Akumulatora spriegums ir pārāk zems.	Uzlādējiet akumulatoru.
Kreisās puses LED indikators mirgo sarkanā krāsā, lai gan akumulators ir pilnībā uzlādēts.	Akumulatora kļūme. Lūdzu, izmantojiet lietotni, lai veiktu diagnostiku.	Nomainiet akumulatoru.

Informācija par darbarīka utilizāciju

BĪSTAMI!



Padarīet noliektos elektroinstrumentus neizmantojamus, noņemot strāvas kabeli.

Ievērojiet piemērojamus valsts noteikumus par lietošanā neesošu mašīnu, iepakojuma un piederumu utilizāciju un pārstrādi.

Tikai ES: neutilizējiet elektroinstrumentus kopā ar saimnieciskiem atkritumiem. Ņemot vērā Eiropas direktīvas par elektrisko un elektronisko iekārtu atkritumiem un ievērojot atbilstošus valsts tiesību aktus, noliektie elektroinstrumenti jāsavāc atsevišķi un jānogādā videi draudzīgā pārstrādes uzņēmumā.

Plašāku informāciju par REACH, RoHS un mūsu korporatīvo sociālo atbildību skatiet vietnē www.mirka.com

Изјава за усогласеност

Mirka Ltd, 66850 Jeppo, Финска

под сопствена одговорност изјавуваме дека производите Mirka® (наведени подолу и видете ја табелата „Технички податоци“ за одделните модели) на која се однесува оваа изјава се усогласени со следните стандарди или други нормативни документи: EN 62841-1-2015, EN 60745-1:2009/A11:2010, EN 60745-2-3:2011/A13:2015, EN 62841-2-4:2014, EN 55014-1:2017, EN 55014-2:2015, EN 61000-3-2:2014, EN 61000-3-3:2013, EN 300 328 V2.2.2, EN 301 489-1 V2.1.1, EN 301 489-1 V3.1.1 & EN IEC 63000:2018 во согласност со прописите 2006/42/EC, 2014/53/EU, 2011/65/EU. Полначот за батерија е во согласност со следните стандарди и директиви: EN 60335-1:2012/A2:2019, EN 60335-2-29:2004/A11:2018, EN 62233:2008, EN 55014-1:2017, EN 55014-2:2015, EN 61000-3-2:2014, EN 61000-3-3:2013 и EN IEC 63000:2018 во согласност со прописите 2014/35/EU, 2014/30/EU, 2011/65/EU, 2015/863/EU & 2012/19/EU.

Производи: Mirka® ARP-B 300NV и Mirka® AROP-B 312NV

<p>Jeppo 08.10.2021 Место и датум на издавање</p>	 Компанија	 Stefan Sjöberg, главен извршен директор	<p>Производител / Застапник Mirka Ltd 66850 Jeppo, Финска Тел. +358 20 760 2111 Факс +358 20 760 2290 www.mirka.com</p>	
-------------------------------------------------------	------------------------------------------------------------------------------------------------	------------------------------------------------------------------------------------------------------------------------------	----------------------------------------------------------------------------------------------------------------------------------------------------	------------------------------------------------------------------------------------

Превод на оригиналните упатства. Го задржуваме правото на измени на ова упатство без претходно известување.

Важно

Внимателно прочитајте ги овие безбедносни упатства и упатствата за ракување пред поставувањето, ракувањето или одржувањето на овој алат. Чувајте ги овие упатства на безбедно и лесно достапно место. Прочитајте и следете ги државните и локалните регулативи.

Потребна опрема за лична безбедност



Прочитајте го упатството за операторот



Носете заштитни очила



Носете заштита за уши







Носете заштитни ракавици



Носете заштитна маска за лице

Симболи

	Усогласен со соодветните стандарди на ЕУ
	Усогласен со соодветните прописи на ОК
	Усогласено со RoHS условите во Кина
	Усогласен со сертификатот RCM за Австралија и Нов Зеланд
	Усогласено со српските барања за усогласеност



Предупредување: Потенцијално опасна ситуација која може да доведе до смртен исход или сериозни повреди и/или оштетување на имотот.

Внимание: Потенцијално опасна ситуација која може да доведе до помала или средно сериозна повреда и/или оштетување на имотот.



Општи безбедносни предупредувања за електрични алати



ПРЕДУПРЕДУВАЊЕ Прочитајте ги сите безбедносни предупредувања и сите упатства. Ако не се придржувате до предупредувањата и упатствата, може да дојде до електричен удар, пожар и/или сериозни повреди.

Зачувајте ги сите предупредувања и упатства за подоцнежна употреба. Терминот „електричен алат“ во предупредувањата се однесува на алат кој работи на електрично напојување (со кабел) или електричен алат кој се напојува на акумулатор (без кабел).

1. Безбедност на работното место

- Одржувајте го работниот простор чист и добро осветлен.** Незгодите се почести во пренатрупани или темни области.
- Не користете ги електричните алати во експлозивни атмосфери како на пример во присуство на запалливи течности, гасови или прашина.** Електричните алати создаваат искри кои можат да ја запалат прашината или испарувањата.
- Држете ги децата и присутните лица на растојание кога користите електрични алати.** Одвлекувањето на вниманието може да доведе до губење на контролата над алатот.

2. Електрична безбедност

- Приклучоците на електричниот алат мора да се совпаѓаат со приклучницата за напојување. Никогаш не вршете изменување на приклучокот на каков било начин. Не користете адаптери за приклучоците на електричните алати со заземјување.** Менувањето на приклучоците и приклучниците за напојување го зголемува ризикот од електричен удар.
- Избегнувајте контакт на телото со заземјени површини како што се цевки, радијатори, печки и ладилници.** Ако вашето тело е заземјено, се зголемува ризикот од електричен удар.
- Не изложувајте ги електричните алати на дожд или влажно опкружување.** Навлегувањето вода во електричните алати го зголемува ризикот од електричен удар.
- Не го употребувајте кабелот за непредвидени намени. Никогаш не користете го кабелот за да го носите, влечете или исклучите електричниот алат. Држете го кабелот подалеку од топлина, масло, остри рабови и подвижни делови.** Оштетените или заплетканите кабли го зголемуваат ризикот од електричен удар.
- Кога користите електричен уред на отворено, користете продолжен кабел погоден за употреба на отворено.** Користењето кабел погоден за употреба на отворено го намалува ризикот од електричен удар.
- Ако користењето на електричниот уред во влажни услови е неизбежно, користете напојување преку заштитен уред за диференцијална струја (RCD).** Користењето на RCD-уред го намалува ризикот од електричен удар.

3. Лична безбедност

- Бидете претпазливи, внимателни и користете го здравиот разум кога ракувате со електричен алат. Не користете го електричниот алат ако сте уморни или под дејство на дроги, алкохол или лекови.** Моменталното невнимание при ракувањето со електричните алати може да предизвика сериозна повреда.
- Користете опрема за лична заштита. Секогаш носете заштита за очите.** Користење заштитна опрема, како што се маски за прашина, безбедносни чевли кои не се лизгаат, шлемови и заштита за уши во соодветни услови ќе го намали ризикот од повреди.
- Спречете случајно вклучување. Погрижете се прекинувачот да биде во исклучена положба пред да го поврзете алатот со напојувањето и/или акумулаторот, пред да го кревате или да го носите алатот.** Ако ги носите електричните алати со прстот на прекинувачот или ако ги приклучите во напојувањето кога прекинувачот е во вклучена позиција, значително го зголемуваат ризикот од незгода.
- Отстранете ги клучевите за прилагодување пред да го вклучите електричниот алат.** Клуч кој е прицврстен на ротирачки дел на електричниот алат може да предизвика повреда.
- Не се истегнувајте премногу. Секогаш стојте цврсто и одржувајте стабилна рамнотежа.** Ова овозможува подобра контрола над електричниот алат во неочекувани ситуации.

- f. **Носете соодветна облека. Не носете широка облека или накит. Држете ја косата, облеката и ракувиците подалеку од подвижните делови.** Подвижните делови може да ја зафатат широката облека, накитот или долгата коса.
 - g. **Ако на располагање ви се уреди за вшмукување и собирање прашина, проверете дали тие се поврзани и правилно се употребуваат.** Користењето уреди за собирање прашина може да го намали ризикот од опасност поради вдишување на прашината.
 - h. **Не дозволувајте вашето познавање на алатите и нивното често користење да направат да станете невнимателни и да ги игнорирате правилата за безбедност при ракувањето на алатите.** Невнимателните постапки може да предизвикаат тешки повреди во делови од секундата.
4. **Употреба и одржување на електричните алати**
- a. **Не го преповарувајте електричниот алат. Користете го електричниот алат што е соодветен за намената.** Со соодветниот електричен алат, работата ќе ја завршите подобро и побезбедно, со предвидената брзина.
 - b. **Не го вклучувајте електричниот алат ако прекинувачот за вклучување и исклучување не функционира.** Електричните алати што не може да се контролираат преку прекинувачот претставуваат опасност и мора да се поправат.
 - c. **Исклучете го приклучокот од напојувањето и/или акумулаторот од електричниот алат пред да вршите какви било прилагодувања, замена на дополнителната опрема или складирање на електричните алати.** Ваквите превентивни мерки го намалуваат ризикот од случајно вклучување на електричниот алат.
 - d. **Складирајте ги неупотребените електрични алати надвор од дофат на деца или лица кои не се обучени за користење на електричните алати или не се запознаени со овие инструкции за ракување со електричните алати.** Електричните алати претставуваат опасност кога со нив ракуваат необучени корисници.
 - e. **Одржувајте ги електричните алати. Проверете дали подвижните делови се погрешно поставени или свиткани, дали се скршени или во каква било состојба која влијае на функционирањето на електричниот алат. Ако електричниот алат е оштетен, тој мора да се поправи пред да се користи.** Лошо одржуваните електрични алати се причина за многу незгоди.
 - f. **Одржувајте ги алатите за сечење остри и чисти.** Правилно одржуваните алати за сечење со остри рабови имаат помала веројатност да се свиткаат и полесно се контролираат.
 - g. **Користете го електричниот алат, дополнителната опрема, деловите за алати, итн. во согласност со овие инструкции, земајќи ги предвид работните услови и задачата што треба да се изработи.** Користењето на електричниот алат за намени кои се различни од предвидените може да доведе до опасна ситуација.
 - h. **Одржувајте ги рачките и површините за држење суви и чисти и погрижете се на нив да нема масло.** Лизгавите рачки и површини за држење го отежнуваат безбедното ракување и контролата над алатот во неочекувани ситуации.
5. **Сервисирање**
- a. **Електричниот алат треба да го сервисира квалификуван сервисер кој ќе користи само идентични резервни делови.** Така се одржува безбедноста на електричниот алат.
6. **Употреба и одржување на алати со акумулатор**
- a. **Полнете само со полначот што го навел производителот.** Полначот што е соодветен за еден вид акумулатор може да доведе до пожар ако се користи со друг акумулатор.
 - b. **Користете електрични алати само со акумулатори специфично дизајнирани за нив.** Користењето други видови акумулатори може да доведе до повреда или пожар.
 - c. **Кога не го користите акумулаторот, чувајте го подалеку од други метални објекти како спојвалки за хартија, парички, клучеви, шајки, завртки или други мали метални објекти кои може да предизвикаат спој на едниот терминал со другиот.** Спојувањето на терминалите на акумулаторот може да предизвика изгореници или пожар.
 - d. **Во тешки услови на работа, од акумулаторот може да излезе течност; избегнувајте контакт со неа. Ако случајно дојде до контакт, измијте со вода. Ако течноста навлезе во очите, побарајте и медицинска помош.** Течноста која излегува од акумулаторот може да предизвика иритација или изгореници.

Внимателно прочитајте и придржувајте се на

- Општите индустриски регулативи за безбедност и здравје, дел 1910, OSHA 2206, издавач: Superintendent of Documents; Government Printing Office; Washington DC 20402
- Државни и локални регулативи

Безбедносни правила за батеријата и полначот

- Важни упатства за безбедност и ракување за батеријата и полначот. Пред да го користите полначот, прочитајте ги сите упатства и предупредувања на полначот, батеријата и алатот.
- Ако кукиштето од батеријата е пукнато или оштетено, не ставајте го во полначот. Постои опасност од електричен шок или струен удар.
- Не дозволувајте течност да навлезе во полначот. Може да се предизвика струен удар.
- Овој полнач не е наменет да се користи за друга намена освен за полнење батерии што се полнат.
- Не ставајте никаков предмет врз полначот, не ставајте го полначот во близина на извор на топлина и не ставајте го полначот на мека површина што може да предизвика преголема внатрешна топлина.
- Уверете се дека кабелот е поставен така што луѓето нема да го газат, нема да се сопнуваат од него и нема да биде подложен на оштетување или удар на друг начин.
- Не користете го полначот ако бил удрен силно, ако паднал или ако е оштетен на друг начин.
- Не чувајте ги и не користете ги алатот и батеријата на локации каде што температурата може да достигне или да надмине 50 °C (122 °F).
- Полначот е направен да работи на стандардна електрична енергија за домаќинства (100–240 VAC). Не обидувајте се да го користите на друг напон.

Дополнителни безбедносни предупредувања

- Секогаш проверувајте дали предметот што го брусите е добро прицврстен на место.
- Секогаш вадете ја батеријата во текот на каков било транспорт на алатот.
- Не дозволувајте алатот да работи со најголема брзина без оптоварување доколку не сте презеле мерки на претпазливост за да ги заштитите луѓето и предметите во околината во случај на испаѓање на брусната хартија или подлогата.
- Прочитајте ги сите упатства пред да го користите овој алат. Сите оператори мора да поминат целосна обука за правилна и безбедна употреба на овој алат.
- Сето одржување мора да го извршуваат обучени лица. Ако е потребно сервисирање, обратете се до овластениот сервисен центар на компанијата Mirka.
- Ако алатот почне да работи неисправно, веднаш престанете со користењето и договорете сервисирање и поправка.
- Секогаш исклучувајте го алатот од напојувањето пред да ја замените брусната хартија.
- Никогаш немојте да носите, складирате или да го оставате алатот без надзор додека е поврзан со извор на напојување.
- Држете ги рацете подалеку од подлогата за време на употребата.
- При употребата на овој алат секогаш носете ја потребната опрема за лична безбедност во согласност со упатствата на производителот и локалните/националните стандарди додека го користите овој алат.
- Прочитајте го листот со безбедносни податоци за материјалите (MSDS) за работната површина.
- Ако дојде до каква било физичка неудобност на раката/зглобот, престанете со работа и побарајте лекарска помош. Работните задачи што се повторуваат, движењата и прекумерната изложеност на вибрации можат да доведат до повреди на дланката, зглобот или раката.

Дополнителни информации за батеријата и полначот

- Никогаш не обидувајте се да ја отворите батеријата од ниту една причина. Ако пластичното кукиште на батеријата се скрши или пукне, веднаш прекинете со користење и не користете го за полнење.

Општи безбедносни предупредувања за полирање

- **Овој електричен алат е наменет да функционира како полирка. Прочитајте ги сите безбедносни предупредувања, упатства, илустрации и спецификации обезбедени со овој електричен алат.** Ако не се придржувате до сите упатства кои се наведени подолу, може да дојде до електричен удар, пожар и/или сериозни повреди.
- **Операциите како што се острење, брусење, четкање со жици и засекување не се препорачуваат да се извршуваат со овој електричен алат.** Операциите за кои не е наменет овој електричен алат може да создадат опасности и да предизвикаат лични повреди.

- **Не преправајте го овој електричен алат да работи на начин кој не е конкретно наменет и посочен од производителот на алатот.** Такво преправање може да доведе до губење на контрола и да предизвика сериозна лична повреда.
- **Немојте да користите додатоци кои не се специфично наменети и препорачани од страна на производителот на алатот.** Само поради тоа што додатокот може да се прикачи на електричниот алат, тоа не гарантира безбедна операција.
- **Номиналната брзина на додатокот мора да биде најмалку еднаква на максималната брзина означена на електричниот алат.** Дополните кои работат побрзо отколку нивната номинална брзина може да се скршат и да се распаднаат.
- **Надворешниот дијаметар и дебелината на вашиот додаток мора да биде во рамките на капацитетот на вашиот електричен алат.** Дополните со несоодветна големина не може адекватно да се заштитат и да се контролираат.
- **Димензиите за поставување на додаток мора да одговараат на димензијата на хардверот за монтирање на електричниот алат.** Дополните кои не се соодветни на деловите за монтирање на електричниот алат ќе ја изгубат рамнотежата, прекумерно ќе вибрираат и може да предизвикаат губење на контролата.
- **Немојте да користите оштетен додаток. Пред секоја употреба, проверете ги додатоките како што се на пр. абразивните тркала дали имаат дупки или пукнатини, потпорните подлоги дали имаат пукнатини, дали се скинати или прекумерно користени и жиците за четкање дали се лабави или скинати. Доколку го испуштите електричниот алат или додатокот, проверете дали имаат оштетувања или монтирајте неоштетен додаток. По проверката и монтирањето на додатокот, поставете се вие и останатите подалеку од рамнината на ротирачкиот додаток и активирајте го електричниот алат на максималната брзина без оптоварување во траење од една минута.** Оштетените додатоци обично ќе се распаднаат за време на овој пробен период.
- **Носете опрема за лична заштита. Во зависност од примената, користете заштита за лицето или заштитни очила. Во зависност од потребата, носете маска за прав, заштитници за ушите, ракавици и работна наметка која може да ги запре малите абразивни парчиња или парчињата од материјалот на којшто се работи.** Штитникот за очи мора да може да ги запре летечките отпадоци кои се создаваат како резултат на разни дејства. Маската за прав или респираторот мора да може да ги филтрира честичките кои се генерираат од вашето дејство. Подолгата изложеност на бучава со голем интензитет може да предизвика губење на слухот.
- **Држете ги останатите лица на безбедно растојание од просторот за работа. Сите лица што влегуваат во работниот простор мора да носат опрема за лична заштита.** Парчињата од материјалот на којшто се работи или од скршениот додаток може да одлетаат и да предизвикаат повреда надвор од непосредната област за работа.
- **Поставете го кабелот надвор од дофатот на вртчекиот додаток.** Доколку загубите контрола, кабелот може да се засече или да се превитка, а вашата дланка или рака може да се вовлече во вртчекиот додаток.
- **Никогаш немојте да го оставате електричниот алат  додека додатокот не запре целосно.** Вртчекиот додаток може да ја зафати површината и да го повлече електричниот алат надвор од ваша контрола.
- **Не го активирајте електричниот алат додека го носите странично.** Ненамерниот контакт со вртчекиот додаток може да ја вовлече вашата облека, носејќи го додатокот кон вашето тело.
- **Редовно чистете ги отворите за проветрување на електричниот алат.** Вентилаторот на моторот ќе ја вовлече правта во куќиштето, а прекумерното насобирање на метален прав може да предизвика опасности по електричните делови.
- **Немојте да ракувате со електричниот алат во близина на запаливи материјали.** Искрите може да ги запалат овие материјали.
- **Немојте да користите додатоци за кои се потребни течни разладувачи.** Користењето на вода или на други течни разладувачи може да доведе до електрично празнење или струен удар.

НАПОМЕНА! Горенаведеното предупредување не важи за електричните алати што не биле специфично дизајнирани да се користат со систем за течности.



Дополнителни безбедносни упатства за работа со сите операции

Повратен удар и слични предупредувања

Повратен удар претставува брза реакција на приклучено или закачено ротирачко тркало, потпорна подлога, четка или кој било друг додаток. Приклучувањето или закачувањето предизвикува моментален застој на ротирачкиот додаток, кој пак предизвикува неконтролираниот електричен алат да оди во спротивна насока од ротацијата на додатокот во моментот на контакт.

На пример, доколку абразивното тркало се закачи или се приклучи на материјалот на којшто се работи, работ на тркалото кое влегува во набивањето може да навлезе во површината на материјалот, што ќе предизвика тркалото да излезе или да се отпадне. Тркалото може да скокне кон или спротивно од операторот, во зависност од насоката на движењето на дискот во моментот на приклучување. Исто така, абразивните тркала може да се скршат во следните услови.

Повратниот удар се јавува како резултат на погрешно користење на електричниот алат и/или неточни процедури или услови за ракување и може да се избегне доколку се преземат соодветни мерки на претпазливост какви што се опишани подолу.

- Држете го електричниот алат цврсто и поставете го телото и раката на начин на којшто ќе можете да одолеете на силата на повратниот удар. Доколку е испорачана, секогаш користете ја помошната рачка за максимална контрола врз повратниот удар или реакцијата на вртежниот момент при стартувањето.** Операторот може да ги контролира реакциите на вртежниот момент или повратните сили доколку се преземат соодветни мерки на претпазливост.
- Никогаш не поставувајте ја дланката во близина на вртечкиот додаток.** Додатокот може да изврши повратен удар врз вашата дланка.
- Немојте да го поставувате вашето тело во област каде што електричниот алат би се поместил во случај на повратен удар.** Повратниот удар ќе го придвижи алатот во спротивна насока од движењето на тркалото во моментот на закачување.
- Бидете особено внимателно кога работите на агли, остри рабови итн. Избегнувајте отскокнување и закачување на додатокот.** Аглите, острите рабови и отскокнувањата имаат тенденција да го закачат ротирачкиот додаток и да предизвикаат губење на контролата или повратен удар.
- Немојте да прикачувате сечило за сечење дрва од моторна пила, ниту пак запчесто сечило од пила.** Таквите сечила често создаваат повратни удари и губење на контролата.



Дополнителни безбедносни упатства за операции со полирање

Специфични безбедносни предупредувања за операции со полирање

- Немојте да дозволите кој било лабав дел од обвивката за полирање или прикачените жици да се вртат слободно. Повлечете ги или скратете ги разлабавените прикачени жици. Разлабавените и вртечките прикачени жици може да се заплеткаат во вашите прсти или да се заглават во материјалот на којшто се работи.

Технички податоци

Mirka*	ARP-B 300NV	AROP-B 312NV
Напон	10.8 VDC	10.8 VDC
Број на вртежи	1500 – 2200 rpm	4000 – 7000 rpm
Орбитално движење	0 mm	12 mm
Големина на потпорната подлога	Ø 77 mm	Ø 77 mm
Тежина (со батерија)	0.87 kg	0.89 kg

Полнач за батерија	Mirka BCA 108
Влез	100–240 VAC, 50–60Hz
Време на полнење	< 50 min (2.5 Ah) < 100 min (5.0 Ah)
Опсег на температура за чување	-20 °C – 80 °C
Температура при полнење	4 °C – 40 °C
Димензии	191 x 102 x 86 mm
Тежина	0.66 kg
Степен на заштита	II / □

Батерија	Mirka BPA 10825	Mirka BPA 10850
Тип	Се полни Li-ion 31NR19/65	Се полни Li-ion 31NR19/65-2
Напон на батеријата	10.8 VDC	10.8 VDC
Капацитет	2.5 Ah / 27.0 Wh	5.0 Ah / 54.0 Wh
Тежина	0.18 kg	0.38 kg
Интелигентна батерија	Да	Да

Информации за буката и вибрациите

Вредностите се измерени според EN 62841.

Cordless	ARP-B 300NV	AROP-B 312NV
Ниво на звучен притисок (L_{pA})	57 dB(A)	60 dB(A)
Ниво на звучна моќност (L_{WA})	68 dB(A)	71 dB(A)
Непрецизност во мерењето на звукот K	3.0 dB(A)	3.0 dB(A)
Вредност на емисиите на вибрации a_h *	1.8 m/s ²	4.3 m/s ²
Непрецизност во мерењето на емисиите на вибрации K*	1.5 m/s ²	1.5 m/s ²

Го задржуваме правото на измена на спецификациите без претходно известување. Понудата на модели може да се разликува во зависност од пазарот.

- * За да се симулираат нормални работни услови, кај работните услови на брусалката имаше отстапување од стандардните начини на следниов начин: Зрнестата структура на брусната хартија беше 5 μ m. Силата на хранење беше 10 N.
- * Вредностите наведени во табелата се добиени од лабораториски испитувања во согласност со наведените прописи и стандарди и не се доволни за проценка на ризикот. Вредностите измерени на одредено работно место можат да бидат повисоки од наведените вредности. Стварните вредности на изложеност и ризик или штета кои може да ги искуси некое лице се поединечни за секоја ситуација и зависат од опкружувањето, начинот на кој лицето ракува со машината, видот на материјал што се обработува, дизајнот на работните станици, како и времето на изложеност и физичката состојба на корисникот. Компанијата Mirka Ltd не прифаќа одговорност за последиците кои можат да настанат поради употребата на наведените вредности наместо стварните вредности за изложеност за каква било индивидуална проценка на ризикот.

Натамошните информации за безбедноста и заштитата на здравјето на работното место можете да ги пронајдете на следните веб-страници:

<https://osha.europa.eu/en> (Европа) или <http://www.osha.gov> (САД)

Правилна употреба на алатот

Оваа полирка е наменета за полирање на сите видови материјали како што се бои, метали, дрво, камен, пластика итн. со помош на подлога за полирање специјално наменета за таа цел. Не користете ја оваа полирка за никаква друга намена, освен наведената, без да се посоветуваат со производителот или со неговиот овластен застапник. Не користете потпорни подлоги кои имаат работен број на вртежи помал од максимално рангираната брзина на алатот без оптоварување. Целосното одржување или поправки за кои е потребно отворање на кукиштето на моторот смее да ги извршува само овластен сервисен центар.

Батерија и полнач

- Батеријата не е целосно наполнета кога ќе ја извадите од амбалажата. Прво прочитајте ги безбедносните упатства, па наполнете ја батеријата според упатствата.

- За оптимален капацитет на полнењето, батеријата треба да се полни на амбиентална температура помеѓу 18 °C (64 °F) и 24 °C (75 °F). За да се спречи оштетување на батеријата, не полнете ја кога температурата на воздухот е под 4 °C (32°F) или над 40 °C (104 °F).
- За да се добие најдолго можно траење на батеријата, го препорачуваме следново:
 - Чувајте ја и полнете ја батеријата во ладна област. Температурите што се над или под нормалната собна температура ќе го намалат траењето на батеријата.
 - Никогаш не чувајте ја батеријата празна. Наполнете ја веднаш штом ќе се испразни.
- Сите батерии постепено го губат капацитетот. Колку е повисока температурата, толку побрзо го губат капацитетот.

Ако го чувате алатот долго време без да го користите, полнете ја батеријата секој месец. Така ќе го продолжите траењето на батеријата.

Постапка на полнење

- Поврзете го кабелот за напојување со полначот, па вклучете го во штекерот пред да ја ставите батеријата. Сите три сијалички за полнење ќе светат две секунди, па ќе се исклучат.
- Ставете ја батеријата во полначот. Сијаличките ќе почнат да светат во рок од 30 секунди.
- При полнењето, сијаличките за полнење ќе го покажуваат статусот на следниов начин:
 - Трите сијалички за полнење ќе трепкаат една по друга при процесот на полнење.
 - Кога е целосно наполнета, сите три сијалички ќе светат постојано.
- Процесот на полнење ќе трае околу 50 минути за батеријата BPA 10825 и 100 минути за батеријата BPA 10850.

НАПОМЕНА! Полначот може да полни само батерии Mirka 10,8 V.

НАПОМЕНА! Времињата на полнење може да бидат подолги во зависност од околната температура и состојбата на батеријата.

LED-сијаличка на полначот од 10,8 V

LED						
3						
2						
1						
Status	 Pre-charge (Trickle charge)	 Charging...	 Charging...	 Charging finished	 Over temperature	 Battery failure
	Remain continuously on		Flashing			

Дијагностика на полначот

Полначот ќе покаже ако:

- Батеријата се прегрева. Сите три сијалички за полнење ќе трепкаат. Извадете ја батеријата и оставете ја да се излади 15–30 минути, па повторно ставете ја.
- Има дефект на батеријата или полначот. Две сијалички за полнење ќе трепкаат. Извадете ја батеријата и оставете ја да се излади. Повторно ставете ја батеријата во полначот. Ако двете сијалички за полнење сѐ уште трепкаат, можеби батеријата или полначот треба да се сервисираат.

Како да започнете

- При отпакувањето на алатот проверете дали тој е цел, комплетен и нештетен при транспортот. Никогаш не користете оштетен алат.
- Пред употребата, проверете дали потпорната подлога е правилно поставена.
- Ставете ја целосно наполнетата батерија во брусилката додека не се прицврсти со кликнување.

Упатства за ракување

- Алатот е наменет за употреба како рачен алат. Алатот може да се користи во секаква положба.
- Изберете соодветна подлога за полирање и прицврстете ја за потпорната подлога. Проверете дали подлогата за полирање е центрирана на потпорната подлога.
- Полирката сега може да се активира/вклучи и да стартува со притискање на активаторот.
- Полирката ќе работи и ќе остане во активен режим сè додека го притискате активаторот. Откако ќе го отпуштите активаторот, полирката ќе прекине, но ќе остане во активен режим кратко време пред да се деактивира/исклучи автоматски.
- Кога полирката е во активен режим, десниот LED-индикатор свети зелено.
- Ако се користи интелигентна батерија, сите три LED-индикатори ќе трепкаат со зелена боја при стартувањето.
- Во активен режим, левиот LED-индикатор го покажува статусот на батеријата:

Зелено: батеријата е доволно наполнета.

Трепка зелено: нивото на батеријата е под 75%.

Трепка зелено/црвено: нивото на батеријата е под 50%.

Трепка црвено: нивото на батеријата или здравствената состојба на батеријата (достапно само ако се користи интелигентна батерија) е под 25%.

Црвено: напонот на батеријата е преслаб и полирката не може да се користи.

AROP-B: 4.000–7.000 врт./мин. Со менување на положбата на рачката можете да го приспособувате бројот на вртежи меѓу 4.000 и максималниот број вртежи во минута. Во активен режим, може да го приспособите максималниот број вртежи во минута со притискање на копчињата грт+ или грт-, прикажани на слика 1. Бројот на вртежи во минута може да се приспособува во чекори на 4.000, 4.500, 5.000, 5.500, 6.000, 6.500 и 7.000 вртежи во минута.

ARP-B: 1.500–2.200 врт./мин. Со менување на положбата на рачката можете да го приспособувате бројот на вртежи меѓу 1.500 и максималниот број вртежи во минута. Во активен режим, може да го приспособите максималниот број вртежи во минута со притискање на копчињата грт+ или грт-, прикажани на слика 1. Бројот на вртежи во минута може да се приспособува во чекори на 1.500, 1.600, 1.700, 1.800, 1.900, 2.050 и 2.200 вртежи во минута.

- Вртежите во минута може да се заклучат за да се спречи случајна промена на вртежите во минута. Почекајте додека брусилката не дојде во активен режим. Истовремено притиснете ги и задржете ги двете копчиња грт+ и грт-, па повлечете го активаторот. За да го отклучите алатот, повторете ја истата постапка. Ако некое од копчињата грт+ или грт- се притисне во режим на заклучена брзина, десниот LED-индикатор ќе трепка црвено двапати, но брзината нема да се промени.
- При полирањето, секогаш прво поставувајте го алатот на работната површина пред да го стартувате. Пред запирањето, секогаш отстранувајте го алатот од работната површина. На овој начин ќе го спречите создавањето жлебови на работната површина поради преголема вртежна брзина на подлогата за полирање.
- Кога ќе завршите со полирање, извадете ја батеријата од полирката така што ќе го притиснете копчето од двете страни и истовремено ќе ја извадите батеријата од алатот. Наполнете ја батеријата.

Bluetooth

Алатот е опремен со Bluetooth® технологија со ниска потрошувачка и може да се поврзе со апликација преку која се добива пристап до дополнителни функции на алатот. За повеќе информации за функционалноста на апликацијата и за нејзината достапност во вашата земја, одете на www.mirka.com/mymirka

Активирајте Bluetooth на вашиот Mirka® ARP-B 300NV и Mirka® AROP-B 312NV на следниот начин:

1. Поврзете ја батеријата со алатот.
2. Притиснете го и задржете го копчето грт+ додека го вклучувате алатот со притискање на копчето за активирање.
3. Средниот LED-индикатор трепка зелено, за да покаже дека Bluetooth е активно и подготвено за користење.
4. Средниот LED-индикатор свети зелено кога алатот е поврзан со друг уред со Bluetooth.
5. Bluetooth се деактивира кога ќе го исклучите/деактивирате алатот.

НАПОМЕНА! Доколку апликацијата не е инсталирана или не е достапна во вашата земја, Bluetooth нема да се активира.

Ознаката со зборот Bluetooth® и лого ознаките на Bluetooth® се регистрирани заштитни знаци во сопственост на Bluetooth SIG, Inc. и секоја употреба на овие ознаки од страна на Mirka Ltd се врши со лиценца. Другите заштитни знаци и заштитни имиња им припаѓаат на нивните соодветни сопственици.

Одржување



Секогаш отстранувајте ја батеријата пред одржување!
Користете исклучиво оригинални резервни делови од Mirka!

Замена на потпорната подлога

1. Држете ја осовината со прстите.
2. Свртете ја потпорната подлога спротивно од насоката на движење на стрелките на часовникот за да ја отстраните.
3. Поставете ја и затегнете ја новата потпорна подлога.

Чистење

Користете мека четка за да ја отстраните насобраната прашина. Носете заштитни очила за да ги заштитите очите при чистењето.

Ако кукиштето на алатот треба да се исчисти, избришете го со влажна мека крпа. Може да користите благ детергент.



ПРЕДУПРЕДУВАЊЕ: Никогаш не користете алкохол, бензин или друго средство за чистење. Никогаш не користете силни средства за чистење на пластичните делови.

Упатства за чистење на полначот

Прашината и маслото може да се отстранат од надворешноста на полначот со помош на крпа или мека четка што не е изработена од метал. Не користете вода или средства за чистење.



Понатамошно сервисирање

Сервисирањето мора да го извршуваат обучени лица. За гаранцијата на алатот да остане важечка и за да обезбедите оптимална безбедност и функционирање на алатот, сервисирањето мора да го извршува овластениот сервисен центар на компанијата Mirka. За да пронајдете локален овластен сервисен центар на компанијата Mirka, обратете се до службата за корисничка поддршка на компанијата Mirka или нејзиниот продавач.

Водич за решавање проблеми

Симптом	Можна причина	Решение
Десниот LED-индикатор на полирката не свети кога ќе се притисне активаторот.	Батеријата не е ставена правилно на полирката. Батеријата е целосно празна.	Правилно ставете ја батеријата. Наполнете ја батеријата.
Десниот LED-индикатор на полирката е црвен и полирката забавува до 4.000 врт./мин. (AROP-B 312NV) или 1.500 врт./мин. (ARP-B 300NV) и прекинува при полирање.	Температурата во внатрешноста на полирката е превисока. Предолго имало преголемо оптоварување.	Намалете го оптоварувањето на полирката извесно време и таа повторно ќе забрза.
Десниот LED-индикатор на полирката свети црвено, а бројот на вртежи во минута на полирката е малку намален.	Преголемо краткотрајно оптоварување.	Намалете го оптоварувањето или почekaјте малку и LED-индикаторот автоматски ќе светне зелено.
Левиот LED-индикатор свети црвено, а полирката не работи.	Напонот на батеријата е пренизок.	Наполнете ја батеријата.

Симптом	Можна причина	Решение
Левиот LED-индикатор на полирката трепка црвено иако батеријата е целосно наполнета.	Дефект на батеријата. Користете ја апликацијата за дијагностика.	Заменете ја батеријата.

Информации за исфрлање како отпад

ОПАСНОСТ



Направете ги непотребните електрични алати неупотребливи така што ќе им го отстраните кабелот за напојување.

Придржувајте се до применливите регулативи за конкретната земја во врска со фрлањето и рециклирањето искористените машини, пакувањата и додаточите.

Само за ЕУ: Не фрлајте електрични алати во отпад од домаќинство. Во согласност со европските директиви за фрлање на електронска опрема и нивната примена во согласност со националните закони, електричните алати со поминат работен век мора одделно да се собираат и да се однесат во еколошки компатибилна институција за рециклирање.

За повеќе информации во врска со REACH, RoHS и нашата корпоративна општествена одговорност, посетете www.mirka.com

Conformiteitsverklaring

Mirka Ltd, 66850 Jeppo, Finland

verklaart geheel onder eigen verantwoordelijkheid dat de Mirka® producten (hieronder vermeld en zie tabel "Technische gegevens" voor het specifieke model) waarop deze verklaring betrekking heeft, in overeenstemming zijn met de volgende normen of andere normatieve documenten: EN 62841-1:2015, EN 60745-1:2009/A11:2010, EN 60745-2-3:2011/A13:2015, EN 62841-2-4:2014, EN 55014-1:2017, EN 55014-2:2015, EN 61000-3-2:2014, EN 61000-3-3:2013, EN 300 328 V2.2.2, EN 301 489-1 V2.1.1, EN 301 489-17 V3.1.1 & EN IEC 63000:2018 in overeenstemming met de verordeningen 2006/42/EG, 2014/53/EU, 2011/65/EU. De acculader is in overeenstemming met de volgende normen en richtlijnen; EN 60335-1:2012/A2:2019, EN 60335-2-29:2004/A11:2018, EN 62233:2008, EN 55014-1:2017, EN 55014-2:2015, EN 61000-3-2:2014, EN 61000-3-3:2013 & EN IEC 63000:2018 in overeenstemming met de verordeningen 2014/35/EU, 2014/30/EU, 2011/65/EU, 2015/863/EU & 2012/19/EU.

Producten: Mirka® ARP-B 300NV & Mirka® AROP-B 312NV

<p>Jeppo 08-10-2021 Plaats en datum van uitgifte</p>		 Stefan Sjöberg, CEO	<p>Fabrikant/Leverancier Mirka Ltd 66850 Jeppo, Finland Tel. +358 20 760 2111 Fax +358 20 760 2290 www.mirka.com</p>	
----------------------------------------------------------	-----------------------------------------------------------------------------------	----------------------------------------------------------------------------------------------------------	----------------------------------------------------------------------------------------------------------------------------------------------------------------------------------------------	------------------------------------------------------------------------------------

Vertaling van de oorspronkelijke gebruiksaanwijzing. Wij behouden ons het recht voor om zonder voorafgaande kennisgeving wijzigingen aan te brengen in deze handleiding.

Belangrijk

Lees deze veiligheids- en gebruiksinstructies zorgvuldig door voordat u dit apparaat gaat installeren, gebruiken of onderhouden. Bewaar deze instructies op een veilige en makkelijk bereikbare plaats. Lees de landelijke en lokale regelgeving en leef deze na.

Vereiste persoonlijke veiligheidsuitrusting



Lees de handleiding



Draag een veiligheidsbril



Draag gehoorbescherming



Draag veiligheidshandschoenen



Draag een gezichtsmasker

Symbolen

	Voldoet aan de toepasselijke EU-normen
	Voldoet aan de toepasselijke VK-normen
	Voldoet aan eisen Chinese RoHS
	Voldoet aan de RCM-eisen voor Australië en Nieuw-Zeeland
	Voldoet aan Servische conformiteitseisen



Waarschuwing: Mogelijk gevaarlijke situatie die kan leiden tot overlijden of ernstig letsel en/of materiële schade.

Let op: Mogelijk gevaarlijke situatie die kan leiden tot licht of matig letsel en/of materiële schade.



Algemene veiligheidswaarschuwingen elektrisch gereedschap



WAARSCHUWING Lees alle veiligheidswaarschuwingen en -instructies door. Als de waarschuwingen en instructies niet worden gevolgd, kan dat leiden tot elektrische schokken, brand en/of ernstig letsel.

Bewaar alle waarschuwingen en instructies voor later gebruik. De term "elektrisch gereedschap" in de waarschuwingen verwijst naar uw elektrisch gereedschap met netvoeding (met kabel) of uw elektrisch gereedschap met accu (zonder kabel).

1. Veilig werkgebied

- Zorg ervoor dat uw werkgebied schoon en goed verlicht is.** In rommelige of donkere gebieden gebeuren ongelukken.
- Werk nooit met elektrisch gereedschap in explosieve omgevingen, zoals in de buurt van ontvlambare vloeistoffen, gasen of stof.** Elektrisch gereedschap kan vonken veroorzaken met gevaar voor ontbranding van stof of dampen.
- Zorg ervoor dat kinderen en omstanders uit de buurt blijven als u elektrisch gereedschap gebruikt.** Als u afgeleid raakt, kunt u de controle verliezen.

2. Elektrische veiligheid

- De stekker van het elektrisch gereedschap moet geschikt zijn voor het stopcontact. Breng nooit wijzigingen in stekkers aan. Gebruik geen adapterstekkers bij geaard elektrisch gereedschap.** Door ongewijzigde stekkers en geschikte stopcontacten neemt de kans op elektrische schokken af.
- Voorkom lichaamscontact met gearde oppervlakken, zoals leidingen, radiatoren, kachels en koelkasten.** Als uw lichaam geaard is, neemt de kans op elektrische schokken toe.
- Stel elektrisch gereedschap niet bloot aan regen of natte omstandigheden.** Als er water in een elektrisch gereedschap komt, neemt de kans op elektrische schokken toe.
- Maak de kabel niet kapot. Gebruik de kabel nooit om het elektrisch gereedschap te dragen, te trekken of de stekker eruit te halen. Houd de kabel uit de buurt van warmte, olie, scherpe randen en bewegende delen.** Beschadigde of verstrikt geraakte kabels verhogen de kans op elektrische schokken.
- Als u elektrisch gereedschap buiten gebruikt, moet u een verlengkabel gebruiken die geschikt is voor buitengebruik.** Door een kabel te gebruiken die geschikt is voor buitengebruik neemt de kans op elektrische schokken af.
- Als het gebruik van een elektrisch gereedschap op een vochtige plek niet te vermijden is, moet u een voeding met aardlekschakelaar gebruiken.** Bij gebruik van een aardlekschakelaar neemt de kans op elektrische schokken af.

3. Persoonlijke veiligheid

- Blijf alert, kijk wat u doet en gebruik uw gezond verstand bij het werken met elektrisch gereedschap. Gebruik geen elektrisch gereedschap als u moe bent of onder invloed van drugs, alcohol of geneesmiddelen.** Als u bij gebruik van elektrisch gereedschap even niet oplet, kan dat tot ernstig letsel leiden.
- Gebruik persoonlijke beschermende uitrusting. Draag altijd oogbescherming.** Door geschikte beschermende uitrusting, zoals een stofmasker, antislip veiligheidsschoenen, een helm of gehoorbescherming, neemt de kans op letsel af.
- Voorkom onbedoeld starten. Zorg ervoor dat de schakelaar in de uit-stand staat voordat u het gereedschap op een stopcontact en/of accu aansluit, het oppakt of draagt.** Door elektrisch gereedschap met uw vinger op de schakelaar te dragen of de stekker in het stopcontact te steken als de schakelaar in de aan-stand staat, kunnen er ongelukken gebeuren.
- Verwijder stelsleutels of moersleutels voordat u elektrisch gereedschap inschakelt.** Een moersleutel of stelsleutel achtergelaten op een roterend onderdeel van elektrisch gereedschap kan letsel veroorzaken.
- Reik niet te ver buiten uw macht. Zorg altijd voor een stevige ondergrond en een goede balans.** Zo heeft u het elektrisch gereedschap in onverwachte situaties beter onder controle.
- Doet de juiste kleding aan. Draag geen loszittende kleding of sieraden. Houd uw haar, kleding en handschoenen uit de buurt van bewegende delen.** Loszittende kleding, sieraden en lang haar kunnen vast komen te zitten in bewegende delen.
- Als apparaten geschikt zijn voor aansluiting op apparatuur voor stofafzuiging en-verzameling, moet u ervoor zorgen dat deze aangesloten en correct gebruikt worden.** Door stof te verzamelen kunnen aan stof gerelateerde gevaren afnemen.

- h. **Zorg ervoor dat u niet, als u gereedschap veel gebruikt, gemakzuchtig wordt en de veiligheidsvoorschriften voor het gereedschap gaat negeren.** Onzorgvuldigheid kan in een fractie van een seconde leiden tot ernstig letsel.
4. **Gebruik en verzorging van elektrisch gereedschap**
- a. **Zorg ervoor dat u het elektrisch gereedschap niet overbelast. Gebruik het juiste elektrisch gereedschap voor uw toepassing.** Het juiste elektrisch gereedschap voert de taak beter en veiliger uit op de snelheid waarvoor die is ontworpen.
- b. **Gebruik het elektrisch gereedschap niet als de schakelaar het niet in- of uitschakelt.** Elk elektrisch gereedschap dat niet met de schakelaar kan worden bediend, is gevaarlijk en moet worden gerepareerd.
- c. **Haal de stekker van het elektrisch gereedschap uit het stopcontact en/of verwijder de accu voordat u afstellingen doorvoert, accessoires verwisselt of het elektrisch gereedschap opbergt.** Door dergelijke preventieve veiligheidsmaatregelen neemt de kans op het per ongeluk starten van het elektrisch gereedschap af.
- d. **Bewaar uitgeschakeld elektrisch gereedschap buiten bereik van kinderen en laat het elektrisch gereedschap niet gebruiken door iemand die niet op de hoogte is van deze instructies.** Elektrisch gereedschap is gevaarlijk als het in handen van niet-opgeleide gebruikers komt.
- e. **Voer onderhoud uit aan elektrisch gereedschap. Controleer op bewegende delen die verkeerd zijn uitgelijnd of vastzitten, defecte delen en andere omstandigheden die van invloed kunnen zijn op het gebruik van het elektrisch gereedschap. Bij beschadiging moet het elektrisch gereedschap vóór gebruik worden gerepareerd.** Veel ongelukken worden veroorzaakt door slecht onderhouden elektrisch gereedschap.
- f. **Houd snijgereedschap scherp en schoon.** Goed onderhouden snijgereedschap met scherpe snijranden loopt minder snel vast en is eenvoudiger te bedienen.
- g. **Gebruik het elektrisch gereedschap, accessoires, bits enz. volgens deze instructies en houd daarbij rekening met de werkomstandigheden en de uit te voeren taak.** Als het elektrisch gereedschap wordt gebruikt voor taken waarvoor het niet bedoeld is, kan dat tot een gevaarlijke situatie leiden.
- h. **Zorg ervoor dat handgrepen en oppervlakken waar u gereedschap mee vasthoudt droog en schoon blijven zonder dat er olie of vet op zit.** Als handgrepen en oppervlakken waar u gereedschap mee vasthoudt glad zijn, kunt u in onverwachte situaties het gereedschap niet veilig hanteren.
5. **Onderhoud**
- a. **Laat uw elektrisch gereedschap onderhouden door een gekwalificeerde reparateur die uitsluitend gebruik maakt van identieke vervangende onderdelen.** Hierdoor weet u zeker dat de veiligheid van het elektrisch gereedschap in orde is.
6. **Gebruik en verzorging van gereedschap met accu**
- a. **Laad alleen op met de lader die de fabrikant heeft aangegeven.** Een lader die geschikt is voor de ene accu kan brandgevaar opleveren bij gebruik voor een andere accu.
- b. **Gebruik voor elektrisch gereedschap alleen de accu's die daar speciaal voor bedoeld zijn.** Als u andere accu's gebruikt, kan dat gevaar voor letsel en brand opleveren.
- c. **Houd de accu als u hem niet gebruikt uit de buurt van andere metalen voorwerpen, zoals paperclips, munten, sleutels, spijkers, schroeven of andere kleine metalen voorwerpen die een verbinding tussen de polen tot stand kunnen brengen.** Als de accupolen worden kortgesloten, kan dat leiden tot brandwonden of brand.
- d. **Bij verkeerd gebruik kan er vloeistof uit de accu komen. Vermijd elk contact hiermee. Als de vloeistof toch wordt aangeraakt: spoelen met water. Als de vloeistof in aanraking komt met ogen, moet u daarnaast een arts raadplegen.** Vloeistof uit de accu kan irritatie of brandwonden veroorzaken.

De volgende documenten moeten worden gelezen en nageleefd:

- General Industry Safety & Health Regulations, part 1910, OSHA 2206, verkrijgbaar bij: Superintendent of Documents; Government Printing Office; Washington DC 20402
- Landelijke en lokale regelgeving.



Veiligheidsregels voor accu en lader

- Belangrijke veiligheids- en gebruiksaanwijzingen voor uw accu en lader. Lees voordat u de lader gebruikt alle aanwijzingen en waarschuwingen op lader, accu en apparaat door.
- Als de behuizing van de accu gebarsten of beschadigd is, mag de accu niet in de lader worden gezet. Anders bestaat de kans op een elektrisch schok of elektrocutie.
- Zorg dat er geen vloeistof in de lader komt. Anders bestaat de kans op een elektrische schok.

- Deze lader is alleen bedoeld voor het opladen van oplaadbare accu's.
- Zet geen voorwerpen op de lader en zet de lader niet in de buurt van een warmtebron of op een zachte ondergrond die tot interne oververhitting kan leiden.
- Zorg dat u niet op de kabel kunt gaan staan, erover kunt struikelen of de kabel anderszins blootstelt aan beschadiging of trekkrachten.
- Gebruik de lader niet na een harde slag, als deze is gevallen of anderszins is beschadigd.
- Bewaar of gebruik het apparaat en de accu niet op plaatsen waar de temperatuur kan oplopen tot 50 °C (122 °F) of meer.
- De lader is bedoeld voor netvoeding voor huishoudelijk gebruik (100–240 VAC). Gebruik de lader niet bij andere spanningen.



Aanvullende veiligheidswaarschuwingen

- Zorg er altijd voor dat het te schuren voorwerp stevig is vastgezet.
- Verwijder de accu altijd tijdens transport van het gereedschap.
- Laat het apparaat niet vrij ronddraaien zonder voorzorgsmaatregelen te nemen ter bescherming van mensen of voorwerpen in de omgeving tegen eventueel losgeraakte schuurmaterialen of steunschijven.
- Lees alle instructies door voordat u dit apparaat gebruikt. Alle gebruikers moeten volledig getraind zijn voor een correct en veilig gebruik van dit apparaat.
- Alle onderhoudswerkzaamheden moeten worden uitgevoerd door getraind personeel. Voor service kunt u contact opnemen met een erkend Mirka Service Center.
- Bij een schijnbare storing aan het apparaat stopt u onmiddellijk met het gebruik en maakt u een afspraak voor onderhoud en reparatie.
- Ontkoppel altijd de stroombron voordat u het schuurmateriaal vervangt.
- Zorg ervoor dat u het apparaat nooit ronddraagt, opbergt of onbeheerd achterlaat terwijl het nog op de stroombron is aangesloten.
- Houd tijdens het gebruik de handen op een veilige afstand van de draaiende schijf.
- Draag bij het gebruik van dit apparaat altijd de vereiste persoonlijke beschermingsmiddelen volgens de instructies van de fabrikant en de lokale/landelijke normen.
- Lees het veiligheidsinformatieblad (Materials Safety Data Sheet (MSDS) voor het te bewerken oppervlak.
- Als u last krijgt van uw hand of pols, moet u stoppen met werken en een arts raadplegen. Hand-, pols- en armltseel kan het gevolg zijn van repeterende werkzaamheden en bewegingen en overmatige blootstelling aan trillingen.

Aanvullende informatie over accu en lader

- Probeer de accu nooit te openen. Als de kunststof behuizing van de accu barst of breekt, moet u het gebruik direct staken en de accu niet opladen.



Algemene veiligheidswaarschuwingen voor polijsten

- **Dit elektrische gereedschap is bedoeld voor gebruik als polijstmachine. Lees alle veiligheidswaarschuwingen, instructies, illustraties en specificaties door die bij dit elektrische gereedschap worden geleverd.** Als niet alle onderstaande instructies worden gevolgd, kan dat leiden tot elektrische schokken, brand en/of ernstig letsel.
- **Het wordt afgeraden om met dit elektrische gereedschap te slijpen, schuren, staalborstelen of snijden.** Handelingen waarvoor het elektrische gereedschap niet is bedoeld, kunnen zorgen voor gevaarlijke situaties en letsel.
- **Bouw dit elektrische gereedschap niet om voor gebruik op een manier die niet speciaal door de fabrikant van het gereedschap is beoogd en wordt aangegeven.** Dit ombouwen kan leiden tot verlies van de controle en kan ernstig letsel veroorzaken.
- **Gebruik geen accessoires die niet speciaal zijn ontwikkeld en worden aanbevolen door de fabrikant van het gereedschap.** Als het accessoire op uw elektrische gereedschap kan worden bevestigd, betekent dat niet automatisch dat dat ook veilig is.
- **Het nominale toerental van het accessoire moet minimaal gelijk zijn aan het maximale toerental dat op het elektrische gereedschap wordt aangegeven.** Accessoires die sneller gaan dan hun nominale toerental kunnen stukgaan en wegschieten.
- **De buitendiameter en de dikte van uw accessoire moeten binnen de afmetingen liggen die voor uw elektrische gereedschap zijn aangegeven.** Accessoires met onjuiste afmetingen kunnen niet goed worden beveiligd of geregeld.
- **De afmetingen van de accessoirebevestiging moeten passen op de afmetingen van de bevestigingshardware van het elektrische gereedschap.** Accessoires die niet passen op de bevestigingshardware van het elektrische gereedschap zullen uit balans raken en/of extreem trillen en kunnen u de controle over het gereedschap doen verliezen.

- **Gebruik een accessoire niet als het beschadigd is.** Controleer het accessoire, zoals een slijpschijf, vóór gebruik op schilfers en barstjes, steunkussens op barstjes, scheurtjes of excessieve slijtage, staalborstels op losse of gespleten draden. Als elektrisch gereedschap of accessoire is gevallen, controleert u dit op schade of plaatst u een onbeschadigd accessoire. Na het controleren en plaatsen van een accessoire zorgt u dat u en omstanders uit de buurt van het bereik van het ronddraaiende accessoire blijven en zet u het elektrische gereedschap gedurende een minuut aan op maximale snelheid zonder weerstand. Beschadigde accessoires breken normaal gesproken af tijdens deze testtijd.
- **Draag persoonlijke beschermende uitrusting. Afhankelijk van de toepassing gebruikt u gezichtsbedekking en een beschermende bril of veiligheidsbril.** Indien van toepassing draagt u een stofmasker, gehoorscherming, handschoenen en een werkschort die kleine afgeschuurde deeltjes of deeltjes van het werkstuk tegenhouden. De oogbescherming moet rondvliegende brokstukken die door de diverse werkzaamheden vrijkomen tegen kunnen houden. Het stofmasker of ademhalingstoestel moet in staat zijn om deeltjes die door uw werkzaamheden vrijkomen te filteren. Een langdurige blootstelling aan intense geluiden kan gehoorverlies veroorzaken.
- **Houd omstanders op een veilige afstand van het werkgebied. Iedereen die het werkgebied betreedt, moet persoonlijke beschermende uitrusting dragen.** Brokstukken van het werkstuk of van een kapot accessoire kunnen wegvliegen en letsel buiten het directe werkgebied veroorzaken.
- **Plaats de stroomkabel buiten het bereik van het ronddraaiende accessoire.** Als u de controle verliest, wordt het snoer mogelijk doorgesneden of gegrepen en kan uw hand of arm in het draaiende accessoire worden getrokken.
- **Leg het elektrische gereedschap nooit neer voordat het accessoire volledig tot stilstand is gekomen.** Het ronddraaiende accessoire kan mogelijk in contact met het oppervlak komen, waardoor u de controle over het elektrische gereedschap verliest.
- **Gebruik het elektrische gereedschap niet terwijl u het langs uw zij draagt.** Als u per ongeluk contact maakt met het ronddraaiende accessoire kan het uw kleding grijpen, waardoor het accessoire naar uw lichaam wordt getrokken.
- **Maak de luchtgaten van het elektrische gereedschap regelmatig schoon.** De ventilator van de motor zuigt het stof in de behuizing en extreme ophoping van metaaldeeltjes kan elektrische gevaren veroorzaken.
- **Gebruik het elektrische gereedschap niet in de buurt van ontvlambare materialen.** Deze materialen kunnen in brand vliegen door vonken.
- **Gebruik geen accessoires die koelvloeistoffen nodig hebben.** Het gebruik van water of andere koelvloeistoffen kan leiden tot elektrocutie of een elektrische schok.

LET OP! De bovenstaande waarschuwing geldt niet voor elektrisch gereedschap dat speciaal is ontworpen voor gebruik in combinatie met een vloeistofsysteem.



Overige veiligheidsinstructies voor alle werkzaamheden

Terugslag en waarschuwingen over terugslag

Terugslag is een plotselinge reactie op een ronddraaiend(e) schijf, steunschijf, borstel of ander accessoire die/dat bekneld raakt of gegrepen wordt. Beknelling of grijpen zorgt voor het snel vastlopen van het ronddraaiende accessoire, dat er op zijn beurt voor zorgt dat het onbeheersbare elektrische gereedschap in de tegenovergestelde richting van de draaiing van het accessoire wordt gedwongen op het bevestigingspunt.

Als bijvoorbeeld een slijpschijf wordt gegrepen of bekneld raakt door het werkstuk, kan de rand van de schijf die er bij het beknellingspunt ingaat in het oppervlak van het materiaal slaan, waardoor de schijf naar buiten loopt of terugslaat. De schijf kan ofwel naar de gebruiker toe of van hem vandaan springen, afhankelijk van de richting van de schijfbeweging op het beknellingspunt. Slijpschijven kunnen onder deze omstandigheden ook afbreken.

Terugslag is het gevolg van een verkeerd gebruik en/of onjuiste gebruiksomstandigheden van het elektrische gereedschap en kan worden voorkomen door de juiste voorzorgsmaatregelen te nemen (zoals hieronder beschreven).

- **Houd het elektrische gereedschap voortdurend stevig vast en plaats uw lichaam en arm zo dat u terugslagkrachten kunt weerstaan.** Gebruik altijd een hulphandgreep, indien meegeleverd, voor maximale beheersing van terugslag of tegendraaimomenten tijdens het opstarten. De operator kan tegendraaimomenten of terugslagkrachten beheersen als de juiste voorzorgsmaatregelen worden genomen.
- **Plaats uw hand nooit in de buurt van het ronddraaiende accessoire.** Het accessoire kan over uw hand terugslaan.
- **Plaats uw lichaam niet in het gebied waar het elektrische gereedschap naartoe zal gaan als zich terugslag voordoet.** Terugslag zorgt dat het gereedschap wegschiet in de tegenovergestelde richting van de schijfbeweging op het beknellingspunt.
- **Wees extra voorzichtig als u hoeken, scherpe randen, enz. bewerkt.** Voorkom dat het accessoire stuitert of blijft hangen. Hoeken, scherpe randen en stuiten kunnen er vaak toe leiden dat het ronddraaiende accessoire blijft hangen en kunnen verlies van controle of terugslag veroorzaken.
- **Bevestig geen kettingblad of getand zaagblad aan het gereedschap.** Dergelijke zaagbladen kunnen herhaaldelijke terugslag en verlies van de controle veroorzaken.



Aanvullende veiligheidsinstructies voor polijstwerkzaamheden

Veiligheidswaarschuwingen – speciaal voor polijstwerkzaamheden

- **Zorg dat geen enkel los gedeelte van polijstkussen of de bevestigingsdraden vrij kunnen ronddraaien. Vouw losse bevestigingsdraden op of knip ze af.** Losse en ronddraaiende bevestigingsdraden kunnen in uw vingers verstrikt raken of het werkstuk beknellen.

Technische gegevens

Mirka*	ARP-B 300NV	AROP-B 312NV
Spanning	10.8 VDC	10.8 VDC
Snelheid	1500 –2200 TPM	4000 –7000 TPM
Schuuruitslag	0 mm	12 mm
Maat steunschijf	Ø 77 mm	Ø 77 mm
Gewicht (incl. accu)	0.87 kg	0.89 kg

Acculader	Mirka BCA 108
Ingangsspanning	100–240 VAC , 50–60Hz
Laadtijd	< 50 min (2.5 Ah) < 100 min (5.0 Ah)
Temperatuurbereik opslag	-20 °C – 80 °C
Laadtemperatuur	4 °C – 40 °C
Afmetingen	191 x 102 x 86 mm
Gewicht	0.66 kg
Beschermingsklasse	II /

Accu	Mirka BPA 10825	Mirka BPA 10850
Type	Oplaadbaar Li-ion 31NR19/65	Oplaadbaar Li-ion 31NR19/65-2
Accuspanning	10.8 VDC	10.8 VDC
Capaciteit	2.5 Ah / 27.0 Wh	5.0 Ah / 54.0 Wh
Gewicht	0.18 kg	0.38 kg
Intelligente accu	Ja	Ja

Informatie geluidsniveau/trilling

De gemeten waarden zijn bepaald overeenkomstig EN 62841.

Cordless	ARP-B 300NV	AROP-B 312NV
Geluidsdrukniveau (L_{pA})	57 dB(A)	60 dB(A)
Geluidsprestatieniveau (L_{WA})	68 dB(A)	71 dB(A)
Onzekerheidsfactor geluidsmeting K	3.0 dB(A)	3.0 dB(A)
Trillingsemisiewaarde a_h *	1.8 m/s ²	4.3 m/s ²
Onzekerheidsfactor trillingsemisie K *	1.5 m/s ²	1.5 m/s ²

Specificaties kunnen zonder voorafgaande aankondiging worden gewijzigd. Modellen kunnen per markt variëren.

- * Om rekening te houden met de normale werkomstandigheden van de schuurmachine is bij de gebruiksomstandigheden op de volgende punten afgeweken van de standaardmethode: De korrelgrootte van het schuurmateriaal was 5 µm. De aanzetkracht bedroeg 10 N.
- * De waarden in deze tabel zijn bepaald op grond van laboratoriumtests overeenkomstig de vermelde voorschriften en normen en zijn niet toereikend voor een risicobeoordeling. Waarden die worden opgemeten in een echte werkomgeving kunnen hoger liggen dan de weergegeven waarden. De daadwerkelijke blootstellingswaarden en de mate van risico of gevaar waaraan iemand blootstaat, verschillen per situatie en zijn afhankelijk van de omgeving, de manier waarop de betreffende persoon de apparatuur bedient, het specifieke materiaal dat wordt bewerkt, de opzet van de werkplek en de blootstellingsduur en de lichamelijke conditie van de gebruiker. Mirka Ltd aanvaardt geen enkele aansprakelijkheid voor de gevolgen van het gebruik van de vermelde waarden in plaats van de daadwerkelijke blootstellingswaarden voor een risicobeoordeling.

Ga voor meer informatie over gezondheid en veiligheid op het werk naar de volgende websites:

<https://osha.europa.eu/en> (Europe) or <http://www.osha.gov> (USA)

Correct gebruik van het apparaat

Deze polijstmachine is ontworpen voor het polijsten van alle soorten materiaal, zoals lakken, metaal, hout, steen, kunststof etc. in combinatie met polijstmiddelen die daarvoor bedoeld zijn. Gebruik de polijstmachine niet voor andere dan de gespecificeerde doeleinden zonder eerst de fabrikant of de door de fabrikant geautoriseerde leverancier te raadplegen. Gebruik geen steunschijven met een toerental dat lager is dan het maximale nominale toerental van het onbelaste toerental van het apparaat. Onderhouds- of reparatiewerkzaamheden waarbij de motorbehuizing geopend moet worden, mogen uitsluitend worden uitgevoerd door een geautoriseerd service center.

Accu en lader

- Bij levering in de doos is de accu niet volgeladen. Lees eerst de veiligheidsaanwijzingen door en laad daarna uw accu op volgens de aanwijzingen.
- Voor een optimale laadcapaciteit moet de accu worden opgeladen bij een omgevingstemperatuur van 18 °C (64 °F) tot 24 °C (75 °F). Om beschadiging van de accu te voorkomen, mag de accu niet worden opgeladen als de luchttemperatuur lager dan 4 °C (32°F) of hoger dan 40 °C (104 °F) is.
- Voor een maximale levensduur van de accu raden wij het volgende aan:
 - Bewaar en laad uw accu op een koele plaats. Temperaturen boven of onder een normale kamertemperatuur verkorten de levensduur van de accu.
 - Bewaar de accu nooit ontladen. Laad de accu direct na het ontladen op.
- Alle accu's ontladen na verloop van tijd. Hoe hoger de temperatuur, hoe sneller de accu's ontladen.

Als u uw apparaat voor langere tijd bewaart, moet u de accu iedere maand opladen. Op die manier verlengt u de levensduur van de accu.

Laadprocedure

- Steek eerst de stroomkabel in de lader, steek de stekker in het stopcontact en plaats dan pas de accu. Alle drie de laadlampjes branden twee seconden lang, waarna ze weer uitgaan.
- Plaats de accu in de lader. De lampjes beginnen binnen 30 seconden te knipperen.
- Tijdens het laden geven de laadlampjes de status aan. Dit gaat als volgt:
 - De drie laadlampjes knipperen tijdens het laden in sequenties.
 - Als de accu is volgeladen, branden de drie laadlampjes continu.
- Het opladen van een BPA 10825-accu duurt ongeveer 50 minuten en van een BPA 10850-accu ongeveer 100 minuten.

LET OP! Deze lader is alleen bedoeld voor het opladen van Mirka-accu's van 10,8 V.

LET OP! De laadtijd kan afhankelijk van de omgevingstemperatuur en de staat van de accu langer zijn.

LED-lampjes op de 10,8 V lader

LED						
3						
2						
1						
Status	 Pre-charge (Trickle charge)	 Charging...	 Charging...	 Charging finished	 Over temperature	 Battery failure

Remain continuously on

Flashing

Laderdiagnostiek

De lader geeft aan als:

- Een accu oververhit is. Alle drie de laadlampjes knipperen. Haal de accu uit de lader, laat deze 15-30 minuten afkoelen en plaats deze weer terug in de lader.
- Een storing in de accu of de lader optreedt. Twee laadlampjes knipperen. Haal de accu uit de lader en laat deze afkoelen. Plaats de accu weer in de lader. Als twee laadlampjes blijven knipperen, moet de accu of lader worden ingeleverd voor service.

Aan de slag

- Controleer bij het uitpakken van het apparaat of het intact en volledig is en of het tijdens het transport niet is beschadigd. Gebruik nooit een beschadigd apparaat.
- Controleer vóór gebruik of de steunschijf goed is aangebracht.
- Plaats de opgeladen accu in de schuurmachine tot deze vastklikt.

Gebruiksaanwijzing

- Het apparaat is bedoeld als handgereedschap. Het apparaat kan in elke gewenste positie worden gebruikt.
- Kies een geschikte polijstschijf en bevestig deze aan de steunschijf. Zorg ervoor dat de polijstschijf is gecentreerd op de steunschijf.
- De polijstmachine kan nu worden geactiveerd/ingeschakeld door de schakelaar te bedienen.
- De polijstmachine start en blijft aan zolang de schakelaar wordt bediend. Zodra de schakelaar wordt losgelaten, stopt de polijstmachine, maar blijft korte tijd in de actieve stand, waarna het apparaat automatisch deactiveert / uitschakelt.
- Als de polijstmachine in de actieve stand staat, brandt de rechter-LED groen.
- Als een intelligente accu wordt gebruikt, knipperen alle drie de LED's drie seconden lang groen tijdens het opstarten.
- In de actieve stand toont de linker-LED de accustatus:

Groen: Accuniveau is OK.

Knippert groen: Accuniveau is onder 75%.

Knippert groen/rood: Accuniveau is onder 50%.

Knippert rood: Accuniveau of accustatus (alleen beschikbaar op intelligente accu) is onder 25%.

Rood: Accuspanning is te laag, polijstmachine kan niet worden bediend.

ARP-B: 4000-7000 tpm De snelheid is regelbaar tussen 4000 en het maximale aantal tpm door de positie van de schakelaar aan te passen. In de actieve stand kan het maximale aantal tpm worden ingesteld door het indrukken van tpm+ of tpm- (afbeelding 1). Het tpm kan worden ingesteld in stappen van 4000, 4500, 5000, 5500, 6000, 6500 en 7000 tpm.

ARP-B: 1500-2200 tpm De snelheid is regelbaar tussen 1500 en het maximale aantal tpm door de positie van de schakelaar aan te passen. In de actieve stand kan het maximale aantal tpm worden ingesteld door het indrukken van tpm+ of tpm- (afbeelding 1). Het tpm kan worden ingesteld in stappen van 1500, 1600, 1700, 1800, 1900, 2050 en 2200 tpm.

- Het tpm kan worden vergrendeld om per ongeluk wijzigen van het aantal tpm te voorkomen. Wacht tot de schuurmachine niet in de actieve stand staat. Druk tegelijkertijd de knoppen tpm+ en tpm- in en houd deze ingedrukt terwijl u de schakelaar bedient. Herhaal dezelfde handeling om het apparaat te ontgrendelen. Als tpm+ of tpm- is ingedrukt in de stand om de snelheid te vergrendelen, knippert de rechter-LED twee keer rood, maar wordt de snelheid niet gewijzigd.

- Bij het polijsten plaatst u altijd eerst het apparaat op het te polijsten oppervlak voordat u het apparaat start. Verwijder het apparaat altijd van het te schuren oppervlak voordat u het uitschakelt. Dit voorkomt groeven in het oppervlak door extra snelheid van de polijstschijf.
- Haal na het polijsten de accu uit de polijstmachine door de knop aan beide kanten tegelijkertijd in te drukken en de accu uit het apparaat te halen. Laad de accu op.

Bluetooth

Dit apparaat is voorzien van Bluetooth® Low Energy technologie en kan worden verbonden met een app die toegang biedt tot extra apparaatfuncties. Kijk op www.mirka.com voor meer informatie over de app-functie en of deze beschikbaar is in uw land. www.mirka.com/mymirka

U kunt Bluetooth op deze manier activeren op uw Mirka® ARP-B 300NV & Mirka® AROP-B 312NV:

1. Sluit de accu aan op het apparaat.
2. Druk op de tpm+ knop en houd deze ingedrukt, terwijl u het apparaat aanzet met de schakelaar.
3. De middelste LED knippert groen om aan te geven dat Bluetooth actief is en klaar om te verbinden.
4. De middelste LED brandt groen als het apparaat met een ander Bluetooth-apparaat is verbonden.
5. Bluetooth wordt uitgeschakeld als het apparaat wordt uitgeschakeld.

LET OP! Als de app niet is geïnstalleerd of als deze niet beschikbaar is in uw land, wordt Bluetooth niet geactiveerd.

De naam en logo's van Bluetooth® zijn geregistreerde handelsmerken die eigendom zijn van Bluetooth SIG, Inc. en deze merken worden door Mirka Ltd altijd gebruikt onder licentie. Overige handelsmerken en handelsnamen zijn telkens eigendom van de betreffende eigenaren.

Onderhoud



Haal vóór onderhoud altijd de accu uit het apparaat!
Gebruik alleen originele Mirka-reserveonderdelen!

Steunschijf vervangen

1. Houd de spindel met uw vingers vast.
2. Draai de steunschijf linksom om deze te verwijderen.
3. Breng de nieuwe steunschijf aan en zet deze vast.

Schoonmaken

Gebruik een zachte borstel voor het verwijderen van stof dat zich heeft verzameld. Draag tijdens het schoonmaken een veiligheidsbril om uw ogen te beschermen.

Als u het hoofdgedeelte van het gereedschap moet schoonmaken, neemt u dat af met een zachte vochtige doek. Er kan hierbij een mild schoonmaakmiddel worden gebruikt.



WAARSCHUWING: Gebruik nooit alcohol, benzine of andere reinigingsmiddelen. Gebruik voor het schoonmaken van kunststof onderdelen nooit bijtende middelen.

Instructies voor schoonmaken van lader

Stof en vet kunt u van de buitenkant van de lader verwijderen met een doek of met een zachte niet-metalen borstel. Gebruik geen water of reinigingsmiddelen.

Overig onderhoud

Onderhoudsbeurten moeten altijd worden uitgevoerd door getraind personeel. Om ervoor te zorgen dat de garantie op het apparaat geldig blijft en dat het apparaat veilig en correct functioneert, moet het onderhoud worden uitgevoerd door een erkend Mirka Service Center. Om te kijken waar het erkende Mirka Service Center bij u in de buurt zit, kunt u contact opnemen met de Mirka-klantenservice of uw Mirka-dealer.

Problemen oplossen

Probleem	Mogelijke oorzaak	Oplossing
De rechter-LED op de polijstmachine brandt niet als de schakelaar wordt bediend.	Accu niet goed in de polijstmachine geplaatst. Accu volledig ontladen.	Plaats de accu correct. Laad de accu op.
De rechter-LED op de polijstmachine brandt rood en de polijstmachine vertraagt naar 4000 tpm (AROP-B 312NV) of 1500 tpm (ARP-B 300NV) en stopt met polijsten.	Temperatuur in de polijstmachine is te hoog. Langdurige overbelasting.	Zorg ervoor dat u de polijstmachine tijdelijk wat minder belast en de polijstmachine zal weer sneller gaan draaien.
De rechter-LED van de polijstmachine brandt rood en het aantal tpm vertraagt iets.	Korte overbelasting.	Gebruik een lager toerental of wacht even, waarna de LED weer automatisch groen wordt.
De linker-LED brandt rood en de polijstmachine is niet actief.	De accuspanning is te laag.	Laad de accu op.
De linker-LED van de polijstmachine knippert rood, hoewel de accu volledig is opgeladen.	Fout accu. Gebruik a.u.b. de app voor het diagnosticeren.	Vervang de accu.

Informatie over verwijdering

GEVAAR



Maak overbodig elektrisch aangedreven gereedschap onbruikbaar door de stroomkabel te verwijderen.

Leef de landspecifieke voorschriften op het gebied van verwijdering en recycling van afgedankte apparaten, verpakkingen en accessoires na.

Alleen EU: Verwijder elektrisch aangedreven gereedschap niet via het huishoudelijke afval. In overeenstemming met de Europese richtlijnen betreffende afgedankte elektrische en elektronische apparatuur en de implementatie daarvan onder nationaal recht moet elektrische apparatuur aan het eind van de levenscyclus apart worden ingezameld en bij een milieuvriendelijk recyclingbedrijf worden ingeleverd.



Ga voor meer informatie over REACH, RoHS en ons mvo-beleid naar www.mirka.com

Samsvarserklæring

Mirka Ltd, 66850 Jeppo, Finland

erklærer på eget ansvar at Mirka®-produktene (listet opp nedenfor, se også tabellen "Tekniske data" for den aktuelle modellen) som denne erklæringen gjelder, samsvarer med følgende standarder eller andre normative dokumenter: EN 62841-1:2015, EN 60745-1:2009/A11:2010, EN 60745-2-3:2011/A13:2015, EN 62841-2-4:2014, EN 55014-1:2017, EN 55014-2:2015, EN 61000-3-2:2014, EN 61000-3-3:2013, EN 300 328 V2.2.2, EN 301 489-1 V2.1.1, EN 301 489-17 V3.1.1 & EN IEC 63000:2018 i samsvar med direktivene 2006/42/EF, 2014/53/EU, 2011/65/EU. Batteriladeren samsvarer med standardene EN 60335-1:2012/A2:2019, EN 60335-2-29:2004/A11:2018, EN 62233:2008, EN 55014-1:2017, EN 55014-2:2015, EN 61000-3-2:2014, EN IEC 61000-3-3:2013 & EN 63000:2018 og direktivene 2014/35/EU, 2014/30/EU, 2011/65/EU, 2015/863/EU og 2012/19/EU.

Produkter: Mirka® ARP-B 300NV & Mirka® AROP-B 312NV

<p>Jeppo 08.10.2021 Sted og dato for utstedelse</p>		 Stefan Sjöberg, konsern-sjef	<p>Produsent/leverandør Mirka Ltd 66850 Jeppo, Finland Tlf +358 (0) 20 760 2111 Faks +358 (0) 20 760 2290 www.mirka.com</p>	
---------------------------------------------------------	-----------------------------------------------------------------------------------	-------------------------------------------------------------------------------------------------------------------	-----------------------------------------------------------------------------------------------------------------------------------------------------------------------------------------------------	------------------------------------------------------------------------------------

Oversettelse av de originale instruksjonene. Vi forbeholder oss retten til å gjøre endringer i denne håndboken uten

forvarsel.

Les sikkerhets- og betjeningsanvisningene nøye før installering, bruk eller vedlikehold av dette verktøyet. Oppbevar anvisningene på et trygt og lett tilgjengelig sted. Les overhold statlige og regionale forskrifter.

Påkrevd personlig verneutstyr



Les bruksanvisningen



Bruk vernebriller



Bruk hørselvern



Bruk vernehansker



Bruk ansiktsmaske

Symboler

	Oppfyller EU-relevante standarder
	Oppfyller forordninger som er relevante for Storbritannia
	Oppfyller RoHS-krav for Kina
	Oppfyller RCM-krav for Australia og New Zealand
	Oppfyller serbiske samsvarskrav



Advarsel: Potensielt farlig situasjon som kan medføre død eller alvorlig personskade og/eller skade på eiendom.
Forsiktig: Potensielt farlig situasjon som kan medføre mindre eller moderat personskade og/eller materiell skade.



Generelle sikkerhetsregler for elektroverktøy



ADVARSEL Les alle sikkerhetsregler og instruksjoner. Mangel på overholdelse av sikkerhetsregler og instruksjoner kan føre til elektrisk støt, brann og/eller alvorlig personskade.

Ta vare på alle sikkerhetsregler og instruksjoner for fremtidig bruk. Begrepet "elektroverktøy" i sikkerhetsreglene vil si at verktøyet er netttørdrevet (ledningsbasert) eller batteridrevet (ledningsløst).

1. Sikkerhet i arbeidsområdet

- Hold arbeidsområdet rent og godt opplyst.** Rotete eller mørke områder legger til rette for ulykker.
- Bruk ikke elektroverktøy i eksplosive atmosfærer, for eksempel i nærheten av antennelig væske, gass eller støv.** Elektroverktøy avgir gnister som kan antenne støv eller damp.
- Hold barn og tilskuere unna når du bruker et elektroverktøy.** Distraksjoner kan få deg til å miste kontrollen.

2. Elektrisk sikkerhet

- Elektroverktøyets støpsel må passe til stikkkontakten. Støpselet må aldri modifiseres på noen måte. Bruk ikke adapterstøpsler sammen med jordede elektroverktøy.** Umodifiserte støpsler og tilsvarende kontakter reduserer faren for elektrisk støt.
- Unngå kroppskontakt med overflater forbundet med jord eller gods, for eksempel rør, radiatorer, komfyrer og kjøleskap.** Det er økt fare for elektrisk støt hvis kroppen din er i kontakt jord eller gods.
- Ikke utsett elektroverktøy for regn eller våte forhold.** Vann som trenger inn i et elektroverktøy vil øke faren for elektrisk støt.
- Ikke bruk ledningen til utilsiktet formål. Bruk aldri ledningen til å bære, trekke i eller koble fra elektroverktøyet. Hold ledningen unna varme, olje, skarpe kanter og bevegelige deler.** Skadede eller flokete ledninger øker faren for elektrisk støt.
- Når skal bruke et elektroverktøy utendørs, må du bruke en skjøteledning som er egnet for utendørs bruk.** Bruk av en skjøteledning beregnet på utendørs bruk reduserer faren for elektrisk støt.
- Dersom bruk av et elektroverktøy på et fuktig sted er uunngåelig, bruk en strømkilde med jordfeilbryter (RCD).** Bruk av jordfeilbryter reduserer faren for elektrisk støt.

3. Personlig sikkerhet

- Vær årvåken, følg med på det du gjør og bruk sunn fornuft når du betjener et elektroverktøy. Bruk aldri et elektroverktøy når du er trett eller påvirket av narkotika, alkohol eller legemidler.** Et øyeblikks uoppmerksomhet ved bruk av elektroverktøy kan føre til alvorlig personskade.
- Bruk personlig verneutstyr. Bruk alltid vernebriller.** Bruk av formålstjenlig verneutstyr som for eksempel støvmaske, sklisikre vernesko, hjelm, eller hørselsvern vil redusere personskader.
- Forhindre utilsiktet start. Påse at bryteren er i av-stilling før du skal koble til strømkilden eller batteripakken, plukke opp eller bære verktøyet.** Hvis du bærer elektroverktøy med fingeren på bryteren eller å kobler til verktøyet når bryteren er i på-stilling, øker faren for ulykker.
- Fjern eventuell justeringsnøkkel eller skrunøkkel før du slår på elektroverktøyet.** En skrunøkkel eller justeringsnøkkel festet til en roterende del på elektroverktøyet kan føre til personskade.
- Unngå forstrekking. Sørg for å ha god stilling og balanse til enhver tid.** Dette gir bedre kontroll over elektroverktøyet i uventede situasjoner.
- Bruk egnet bekledning. Bruk ikke løstsittende klær eller smykker. Hold hår, klær og hansker unna bevegelige deler.** Løstsittende klær, smykker eller langt hår kan fanges i bevegelige deler.
- Hvis verktøyet har muligheter for tilkobling av støvavsugs- og oppsamlingsinnretninger må du sørge for at disse er tilkoblet og brukes på riktig måte.** Bruk av støvoppsamler kan redusere støvrelaterte farer.
- Ikke la rutine opparbeidet gjennom hyppig bruk av verktøyet få deg til å bli selvtilfreds og fravike prinsippene for sikker bruk av verktøy.** En skjodesløs handling kan forårsake alvorlig personskade i løpet av brøkdelen av et sekund.

4. Bruk og vedlikehold av elektroverktøy

- Ikke overbelast elektroverktøyet. Bruk riktig elektroverktøy til formålet.** Med riktig elektroverktøy får du utført jobben bedre og tryggere med den hastigheten det er konstruert for.
- Ikke bruk elektroverktøyet hvis du ikke får slått det på og av med bryteren.** Et elektroverktøy som ikke kan kontrolleres med bryteren er farlig og må repareres.
- Koble støpselet fra strømforsyningen og/eller batteripakken fra elektroverktøyet før du foretar justeringer, skifter tilbehør eller lagrer elektroverktøy.** Slike forebyggende tiltak reduserer faren for å starte elektroverktøyet ved et uhell.

- d. **Oppbevar elektroverktøy som ikke er i bruk utilgjengelig for barn og la ikke noen som ikke er kjent med elektroverktøyet og disse instruksjonene bruke det.** Elektroverktøy er farlige i hendene på ukyndige brukere.
 - e. **Vedlikehold elektroverktøy. Kontroller om bevegelig deler er feiljustert eller fastkilt, om deler er ødelagt eller andre forhold som kan påvirke elektroverktøyet virkemåte. Hvis elektroverktøyet er skadet, må du få det reparert før bruk.** Mange ulykker skyldes dårlig vedlikeholdte elektroverktøy.
 - f. **Hold skjæreverktøy skarpe og rene.** Godt vedlikeholdte skjæreverktøy med skarpe skjærekanten er mindre utsatt for sette seg fast og er enklere å kontrollere.
 - g. **Bruk elektroverktøyet, tilbehørsdeler og bits osv. i samsvar med disse instruksjonene og ta i betraktning arbeidsforholdene og arbeidet som skal utføres.** Bruk av elektroverktøyet til andre oppgaver enn verktøyet er beregnet på, kan føre til en farlig situasjon.
 - h. **Hold håndtak og gripeflater tørre, rene og fri for olje og smørefett.** Glatte håndtak og gripeflater gjør det ikke mulig å håndtere og betjene verktøyet på en sikker måte i uventede situasjoner.
5. **Service**
- a. **Få en kompetent reparatør til å utføre service på elektroverktøyet. De skal kun benyttes identiske reservedeler.** Dette vil ivareta elektroverktøets sikkerhet.
6. **Bruk og vedlikehold av batteridrevet verktøy**
- a. **Skal bare lades med laderen som er spesifisert av produsenten.** En lader som er egnet for én type batteripakke, kan forårsake brannfare når den brukes sammen med en annen batteripakke.
 - b. **Elektroverktøy skal bare brukes sammen med spesifikt angitte batteripakker.** Bruk av andre batteripakker kan føre til fare for personskade og brann.
 - c. **Når batteripakken ikke er i bruk, skal den oppbevares i god avstand fra andre metallgjenstander som for eksempel binderser, mynter, nøkler, spiker, skruer eller andre små metallgjenstander som kan opprette forbindelse fra en pol til en annen.** Hvis batteripolene kortsluttes, kan det forårsake brannskader eller starte en brann..
 - d. **Ved feilaktig bruk kan væske bli skilt ut fra batteriet – unngå kontakt med denne. Hvis du uforvarende kommer i kontakt med væsken, skyll med vann. Hvis du får væsken i øynene, må du i tillegg søke medisinsk hjelp.** Væske som skilles ut fra batteriet kan forårsake irritasjon eller brannskader.

Les og overhold følgende

- General Industry Safety & Health Regulations, Part 1910, OSHA 2206, kan fås fra: Superintendent of Documents; Government Printing Office; Washington DC 20402, USA
- Statlige og regionale forskrifter



Sikkerhetsinstruksjoner for batteripakke og lader

- Viktige sikkerhets- og betjeningsanvisninger for batteri og lader. Les alle instruksjoner og advarsler på laderen, batteripakken og verktøyet før du tar i bruk laderen.
- Hvis batteripakkens hus er sprukket eller skadet, må du ikke sette batteripakken inn i laderen. Det kan medføre fare for elektrisk støt eller dødsfall som følge av elektrisk strøm.
- Ikke la væske trenge inn i laderen. Det kan føre til elektrisk støt.
- Denne laderen er ikke beregnet på annen bruk enn lading av oppladbare batterier.
- Ikke plasser gjenstander oppå laderen og ikke plasser laderen nær varmekilder eller på et mykt underlag som kan føre til for høy innvendig varme.
- Sørg for å plassere ledningen slik at man ikke trår på eller snubler i den eller utsetter den for skade eller belastning på andre måter.
- Ikke bruk laderen hvis den har blitt utsatt for et hardt støt, falt ned eller blitt skadet på annen måte.
- IKKE oppbevar eller bruk verktøyet og batteripakken på steder hvor temperaturen kan komme opp i eller overstige 50 °C (122 °F).
- Laderen er konstruert for å drives med vanlig husholdningsstrøm (100–240 V vekselstrøm). Ikke forsøk å bruke den sammen med annen spenning.



Ytterligere sikkerhetsregler

- Sørg for at objektet som skal pusses er godt festet.
- Ta alltid ut batteriet ved all transport av verktøyet.

- La aldri verktøyet gå på fri hastighet uten å ta forholdsregler for å beskytte personer eller gjenstander i nærheten i tilfelle slipemiddel eller underlagsskive skulle løsne.
- Les alle anvisninger før du bruker verktøyet. Alle operatører må ha fått full opplæring i riktig og sikker bruk av verktøyet.
- Alt vedlikehold må utføres av opplært personell. For service, kontakt et Mirka-godkjent servicesenter.
- Hvis verktøyet ikke fungerer som det skal, må det straks tas ut av bruk og leveres inn til service og reparasjon.
- Koble alltid fra strømmen før utskifting av slipemiddel.
- Verktøyet må aldri bæres, oppbevares eller forlattes uten tilsyn med strømmen tilkoblet.
- Hold hendene unna den roterende underlagsskiven under bruk.
- Bruk alltid påkrevd personlig verneutstyr i henhold til produsentens anvisninger samt lokale/nasjonale standarder ved bruk av dette verktøyet.
- Les sikkerhetsdatabladet med hensyn til arbeidsunderlaget.
- Hvis du opplever fysisk ubehag i hånd/håndledd, stopp arbeidet og søk helsepersonell. Skade på hånd, håndledd og arm kan skyldes repeterende arbeid, bevegelser og overeksponering for vibrasjoner.

Tilleggsinformasjon om batteri og lader

- Forsøk aldri å åpne batteripakken uansett grunn. Hvis det oppstår brudd eller sprekker i batteripakkens plasthus, må du slutte å bruke batteripakken med det samme og ikke lade den igjen.



Felles sikkerhetsregler for polering:

- **Dette elektroverktøyet skal benyttes som polermaskin. Les alle sikkerhetsregler, instruksjoner, illustrasjoner og spesifikasjoner som medfølger.** Mangel på overholdelse av instruksjonene som er oppført nedenfor kan føre til elektrisk støt, brann og/eller alvorlig skade.
- **Det anbefales ikke å utføres slike arbeidsoperasjoner som sliping, pussing, trådbørsting eller kapping med dette elektroverktøyet.** Fare og personskade kan inntreffe hvis elektroverktøyet benyttes til oppgaver det ikke er konstruert for.
- **Ikke modifierer dette elektroverktøyet slik at det fungerer på en måte som det ikke er spesifikt konstruert for og som ikke er spesifisert av verktøyet produsent.** Slik modifisering kan føre til tap av kontroll og forårsake alvorlig personskade.
- **Ikke bruk tilbehør som ikke er spesielt utviklet og anbefalt av verktøyet produsent.** Tilbehør er ikke automatisk trygt å bruke, selv om det kan festes på elektroverktøyet.
- **Tilbehørets nominelle hastighet må minst tilsvare maksimalhastigheten som er angitt på elektroverktøyet.** Tilbehør som går raskere enn den nominelle hastigheten kan knekke og bli kastet av gårde.
- **Den ytre diameteren og tilbehørets tykkelse må være innenfor elektroverktøyet nominelle kapasitet.** Tilbehør med feil størrelse kan ikke sikres eller styres på forsvarlig måte.
- **Dimensjonen på tilbehørets feste må passe til dimensjonen på elektroverktøyet festeanordning.** Tilbehør som ikke passer til elektroverktøyet festeanordning blir ubalansert, vibrerer for mye og fører til mangel på kontroll.
- **Ikke bruk skadet tilbehør. Kontroller tilbehøret før hver gangs bruk, som for eksempel om det er hakk eller sprekker på slipeskiven, om det er sprekker, rifter eller slitasje på underlagsskiven, eller om det er løse eller sprukne tråder på trådbørsten.** Hvis elektroverktøyet eller tilbehøret faller i gulvet, skal det kontrolleres for skade og tilbehør uten skade skal monteres. Når tilbehøret er undersøkt og montert, stiller du og eventuelle andre personer dere i avstand fra det roterende tilbehøret og lar elektroverktøyet gå på maksimal tomgangshastighet i ett minutt. Skadet tilbehør faller normalt av i løpet av testperioden.
- **Bruk personlig verneutstyr. Bruk ansiktsskjerm eller vernebriller, avhengig av bruksområdet. Bruk støvmaske, hørselvern, hansker og forkle som kan stoppe små biter eller fragmenter etter behov.** Vernebrillene må være i stand til å stanse flygende avfall. Støvmasken eller åndedrettsapparatet må være i stand til å filtrere partikler som genereres ved bruk. Langvarig eksponering overfor intens støy kan forårsake hørselstap.
- **Tilskuere skal holde god avstand fra arbeidsområdet. Alle som kommer inn i arbeidsområdet skal bruke verneutstyr.** Fragmenter eller deler av tilbehør kan fly av gårde og forårsake skade utenfor det umiddelbare arbeidsområdet.
- **Legg ledningen i god avstand fra det roterende tilbehøret.** Hvis du mister kontrollen, kan ledningen bli kuttet eller henge seg fast og hånden eller armen din kan bli trukket inn i det roterende tilbehøret.
- **Elektroverktøyet må aldri legges ned før tilbehøret har stanset helt.** Det roterende tilbehøret kan feste seg i underlaget og forårsake at du mister kontrollen over elektroverktøyet.
- **Ikke bær elektroverktøyet langs siden mens det er i gang.** Utilsiktet kontakt med det roterende tilbehøret kan føre til at tilbehøret hekter seg fast i klærne dine slik at det trekkes det inn mot kroppen din.
- **Rengjør elektroverktøyet luftåpninger med jevne mellomrom.** Motorens vifte trekker støv inn i huset og overopphopning av pulverisert metall kan medføre fare for støt.
- **Ikke bruk elektroverktøyet i nærheten av brennbart materiale.** Gnister kan antenne slike materialer.

- **Ikke bruk tilbehør som krever flytende kjølemidler.** Bruk av vann eller andre flytende kjølemidler kan føre til dødsfall eller støt som følge av elektrisk strøm.

MERK! Advarselen over gjelder ikke for elektroverktøy som er spesielt utviklet for bruk i væskesystemer.



Ytterligere sikkerhetsinstruksjoner for all drift

Tilbakeslag og relaterte advarsler

Tilbakeslag er en brå reaksjon som oppstår hvis det roterende hjulet, underlagsskiven, børsten eller annet tilbehør er fastklemt eller opphengt. Fastklemming og opphenging fører til at det roterende tilbehøret stanser brått, slik at elektroverktøyet tvinges ukontrollert i motsatt rotasjonsretning av tilbehøret på klempunktet.

Hvis for eksempel en slipeskive setter seg fast eller henger seg opp i arbeidsemnet, kan kanten av skiven som kommer inn i klempunktet grave seg inn i materialets overflate, slik at skiven klatrer eller slår ut. Skiven kan enten hoppe mot eller bort fra brukeren, avhengig av hjulets bevegelsesretning på klempunktet. Slipeskiver kan også knekke i slike tilfeller.

Tilbakeslag inntreffer ved feil bruk og/eller feil betjeningsprosedyrer for elektroverktøyet eller hvis det oppstår tilstander som kan unngås ved å følge riktige forholdsregler, som angitt under.

- Hold godt tak i elektroverktøyet og plasser kroppen og armen slik at du kan motvirke tilbakeslagskreftene.** Hvis det finnes ekstrahåndtak, skal dette alltid brukes for å få maksimal kontroll over tilbakeslag eller momentreaksjon ved oppstart. Brukeren kan kontrollere momentreaksjoner eller tilbakeslagskrefter ved å ta riktige forholdsregler.
- Ikke hold hånden i nærheten av det roterende tilbehøret.** Tilbehøret kan slå tilbake over hånden din.
- Hold kroppen unna elektroverktøyet bane, i tilfelle det slår tilbake.** Tilbakeslag sender verktøyet i motsatt retning i forhold til skivens bevegelse når den henger seg opp.
- Vær spesielt oppmerksom ved arbeid på hjørner, skarpe kanter osv. Unngå å la tilbehør hoppe og hekte seg fast.** Hjørner, skarpe kanter og hopping har en tendens til å få det roterende tilbehøret til å hekte seg fast og forårsake tap av kontroll eller tilbakeslag.
- Ikke monter treskjæringsblad til motorsag eller taggedede sagblad.** Slike blad forårsaker ofte tilbakeslag og tap av kontroll.



Ytterligere sikkerhetsinstruksjoner for polering

Egne sikkerhetsregler for polering

- **Ikke la en løs del av poleringshetten eller festesnorer rotere fritt. Stikk unna eller tilpass løse festesnorer.** Løse og roterende festesnorer kan vikle seg rundt fingrene dine eller hekte seg fast i arbeidsemnet.

Tekniske data

Mirka*	ARP-B 300NV	AROP-B 312NV
Spenning	10.8 VDC	10.8 VDC
Hastighet	1500 –2200 o/min	4000 –7000 o/min
Bane	0 mm	12 mm
Størrelse på underlagsskiven	Ø 77 mm	Ø 77 mm
Vekt (med batteri)	0.87 kg	0.89 kg

Batterilader	Mirka BCA 108
Inngangsspenning	100–240 VAC , 50–60Hz
Ladetid	< 50 min (2.5 Ah) < 100 min (5.0 Ah)
Lagringstemperaturområde	-20 °C – 80 °C
Ladetemperatur	4 °C – 40 °C
Mål	191 x 102 x 86 mm

Batterilader		Mirka BCA 108
Vekt		0.66 kg
Beskyttelsesgrad		II / 

Batteripakke	Mirka BPA 10825	Mirka BPA 10850
Type	Oppladbar Li-ion 31NR19/65	Oppladbar Li-ion 31NR19/65-2
Batterispennning	10.8 VDC	10.8 VDC
Kapasitet	2.5 Ah / 27.0 Wh	5.0 Ah / 54.0 Wh
Vekt	0.18 kg	0.38 kg
Intelligent batteri	Ja	Ja

Informasjon om støy og vibrasjon

Målte verdier er fastsatt i henhold til EN 62841.

Cordless	ARP-B 300NV	AROP-B 312NV
Lydtrykknivå (L_{pA})	57 dB(A)	60 dB(A)
Lydtrykknivå (L_{WA})	68 dB(A)	71 dB(A)
Mulig lydmålingsavvik K	3.0 dB(A)	3.0 dB(A)
Vibrasjonsemissjonsverdi a_h *	1.8 m/s ²	4.3 m/s ²
Mulig vibrasjonsemissjons-avvik K *	1.5 m/s ²	1.5 m/s ²

Spesifikasjonene kan bli endret uten varsel. Modellutvalget kan variere mellom markedene.

* For å gjenspeile normale arbeidsforhold for slipemaskinen avvek driftsforholdene fra standardmetoden som følger: Slipemiddelets kornstørrelse var 5 µm. Matekraften var 10 N.

* Verdiene som er oppgitt i tabellen skriver seg fra laboratorietesting i samsvar med angitte koder og standarder og er ikke tilstrekkelig for risikovurdering. Verdier som er målt på en bestemt arbeidsplass kan være høyere enn de oppgitte verdiene. De faktiske eksponeringsverdiene samt risiko- og skadefaktorene for en person er unike for hver enkelt situasjon og avhenger av omgivelsene, måten personen betjener maskinen på, materialet som bearbeides, utforming av arbeidsstasjonen samt brukerens eksponeringstid og fysiske form. Mirka Ltd påtar seg ikke noe ansvar for konsekvenser av å bruke angitte verdier i stedet for faktiske eksponeringsverdier til individuelle risikovurderinger.

Ytterligere informasjon om arbeidsmiljø kan innhentes fra følgende nettsider:

<https://osha.europa.eu/en> (Europe) or <http://www.osha.gov> (USA)

Korrekt bruk av verktøyet

Denne polermaskinen er utviklet for polering av alle typer materialer som f.eks. metall, tre, stein, plast o.l. ved hjelp av polermiddel som er spesielt beregnet på slik bruk. Denne polermaskin må ikke brukes til andre formål enn det som er spesifisert uten rådføring med produsenten eller produsentens autoriserte leverandør. Ikke bruk underlagsskiver med lavere arbeidshastighet enn maksimal nominell hastighet av verktøyet sine frie hastighet. Vedlikeholds- og reparasjonsarbeid som krever at motorhuset åpnes, skal kun utføres av et godkjent servicesenter.

Batteri og lader

- Batteripakken leveres ikke fulladet. Les først sikkerhetsinstruksjonene og lad deretter batteriet i samsvar med instruksjonene.
- For at ladingen skal bli optimal, bør batteriet lades ved en omgivelsestemperatur mellom 18 °C (64 °F) og 24 °C (75 °F). For å unngå skade på batteripakken må den ikke lades når omgivelsestemperaturen er under 4 °C (32 °F) eller over 40 °C (104 °F).
- Vi foreslår følgende for å oppnå lengst mulig batterilevetid:

- Oppbevar og lad batteriet på et kjølig sted. Temperaturer over eller under normal romtemperatur vil forkorte batteriets levetid.
- Lagre aldri batteriet i utladet tilstand. Lad batteriet med det samme det er utladet.
- Alle batterier mister gradvis ladespenningen. Jo høyere temperaturen er, desto raskere mister de ladespenningen.

Hvis du skal lagre verktøyet over lengre tid uten å bruke det, må du lade batteriet hver måned. Dette tiltaket vil forlenge batteriets levetid.

Ladeprosedyre

- Koble strømledningen til laderen og plugg den deretter i en stikkontakt før du setter inn batteripakken. Alle de tre ladelampene lyser i to sekunder og slukner deretter.
- Sett batteripakken inn i laderen. Lampene begynner å blinke innen 30 sekunder.
- Under ladeprosessen indikerer ladelampene status som følger:
 - Tre ladelamper blinker etter hverandre under lading.
 - Når batteriet er fulladet, lyser alle de tre lampene kontinuerlig.
- Ladeprosessen tar omtrent 50 minutter for batteripakken BPA 10825 og 100 minutter for BPA 10850.

MERK! Denne laderen kan bare lade Mirka 10,8 V batteripakker.

MERK! Ladetiden kan være lengre avhengig av omgivelsestemperatur og batteritilstand.

LED-indikering på 10,8 V lader

LED						
3						
2						
1						
Status	Pre-charge (Trickle charge)	Charging...	Charging...	Charging finished	Over temperature	Battery failure

Remain continuously on

Flashing

Laderdiagnostikk

Laderen indikerer hvis:

- En batteripakke er overopphetet. Alle de tre ladelampene blinker. Ta ut batteriet og la det kjølnes i 15–30 minutter før du setter det inn igjen.
- Det inntreffer funksjonssvikt i batteriet eller laderen. To ladelamper blinker. Ta ut batteriet og la det kjølnes. Sett batteripakken inn i laderen igjen. Hvis to ladelamper fortsatt blinker, kan batteriet eller laderen ha behov for service.

Komme i gang

- Når du pakker ut verktøyet, må du kontrollere at det er intakt og komplett samt uten transportskader. Bruk aldri et skadet verktøy.
- Kontroller at underlagsskiven er korrekt montert før bruk.
- Før den fulladede batteripakken inn i slipemaskinen til den låses på plass med et klikk.

Betjeningsanvisninger

- Verktøyet er beregnet for bruk som håndverktøy. Verktøyet kan brukes i ulike posisjoner.
- Velg en egnet polerhette og fest den til underlagsskiven. Sørg for at polerhetten sentreres på underlagsskiven.
- Nå kan polermaskinen aktiveres/slås på og startes ved å trykke på bryterutløseren.

- Polermaskinen går og forblir i aktiv modus så lenge du trykker på utløseren. Etter at du har sluppet utløseren stopper polermaskinen, men den forblir kortvarig i aktiv modus før den automatisk deaktiveres/slås av.
- Når polermaskinen er i aktiv modus, er den høyre lysdioden grønn.
- Ved bruk av et intelligent batteri vil alle de tre lysdiode blinker grønt i tre sekunder under oppstart.
- I aktiv modus viser venstre lysdiode batteristatus:

Grønn: Batteriets ladenivå er OK.

Blinker grønt: Batteriets ladenivå er under 75 %.

Blinker grønt/rødt: Batteriets ladenivå er under 50 %.

Blinker rødt: Batteriets ladenivå eller batteriets helsestatus (bare tilgjengelig ved bruk av intelligent batteri) er under 25 %.

Rød: Batterispennning for lav til at polermaskin kan brukes.

AROP-B: 4 000–7 000 o/min Hastigheten kan reguleres mellom 4 000 og maksimalt omdreiningstall per minutt ved å endre utløserens stilling. I aktiv modus kan maksimalt omdreiningstall per minutt reguleres ved å trykke på rpm+ eller rpm-, Figur 1. Omdreiningstallet per minutt kan reguleres i trinn på 4 000, 4 500, 5 000, 5 500, 6 000, 6 500 og 7 000 o/min.

ARP-B: 1 500–2 200 o/min Hastigheten kan reguleres mellom 1 500 og maksimalt omdreiningstall per minutt ved å endre utløserens stilling. I aktiv modus kan maksimalt omdreiningstall per minutt reguleres ved å trykke på rpm+ eller rpm-, Figur 1. Omdreiningstallet per minutt kan reguleres i trinn på 1 500, 1 600, 1 700, 1 800, 1 900, 2 050 og 2 200 o/min.

- Omdreiningstallet per minutt kan låses for å hindre at det endres utilsiktet. Vent til slipemaskinen ikke er i aktiv modus. Trykk på og hold inne både knappen rpm+ og rpm- samtidig og trekk deretter i bryterutløseren. Gjenta den samme operasjonen for å låse opp verktøyet. Hvis du trykker på rpm+ eller rpm- i modusen for låst hastighet, blinker den høyre lysdioden to ganger, men hastigheten endres ikke.
- Verktøyet skal alltid plasseres på flaten som skal poleres før det slås på. Ta alltid verktøyet bort fra arbeidsflaten før det slås av. Dette vil forhindre at det oppstår hakk i arbeidsflaten på grunn av for høy hastighet på polerhetten.
- Når poleringen er fullført, tar du ut batteriet fra polermaskinen ved å trykke på knappen på begge sider samtidig og fjerner deretter batteriet fra verktøyet. Lad batteriet.

Bluetooth

Dette verktøyet er utstyrt med Bluetooth® lavenergiteknologi og kan kobles opp mot en app, som vil gi tilgang til ytterligere verktøyfunksjoner. For mer informasjon om appens funksjonalitet og om den er tilgjengelig i landet hvor du befinner deg, gå til www.mirka.com/mymirka

Aktiver Bluetooth på Mirka® ARP-B 300NV & Mirka® AROP-B 312NV-verktøyet som følger:

1. Koble batteriet til verktøyet.
2. Trykk på og hold inne rpm+-knappen samtidig som du aktiverer verktøyet ved å trykke på bryterutløseren.
3. Den midtre lysdioden blinker grønt for å indikere at Bluetooth er aktiv og klar for tilkoblinger.
4. Den midtre lysdioden lyser grønt når verktøyet er koblet til en annen Bluetooth-enhet.
5. Bluetooth deaktiveres når verktøyet deaktiveres/slås av.

MERK! Hvis appen ikke er installert eller den ikke er tilgjengelig i landet hvor du befinner deg, skal Bluetooth ikke aktiveres.

Bluetooth®-ordmerket og logoene er registrerte varemerker som eies av Bluetooth SIG, Inc. og enhver bruk av slike merker av Mirka Ltd er underlagt lisens. Andre varemerker og merkenavn tilhører de respektive eierne.

Vedlikehold



Ta alltid ut batteriet før vedlikehold!
Bruk kun originale Mirka-reservedeler!

Skifte ut underlagsskiven

1. Hold spindelen fast med fingrene.
2. Vri underlagsskiven mot klokken for å fjerne den.
3. Sett på og trekk til den nye underlagsskiven.

Rengjøring

Bruk en myk børste til å fjerne eventuelt støv som har samlet seg. Bruk vernebriller for å beskytte øynene ved rengjøring. Hvis verktøyets hoveddel må rengjøres, tørker du av den med en myk og fuktig klut. Det kan benyttes et mildt rengjøringsmiddel.



ADVARSEL: Bruk aldri alkohol, bensin eller annet rensmiddel. Ikke bruk etsende midler til rengjøring av plastdeler.

Instruksjoner for rengjøring av lader

Smuss og fett kan fjernes fra laderens utside ved hjelp av en klut eller en myk ikke-metallisk børste. Ikke bruk vann eller rengjøringsløsninger.



Ytterligere service

Service må alltid utføres av opplært personell. For å opprettholde verktøygarantien og sørge for optimal sikkerhet og virkemåte, skal service utføres av et Mirka-godkjent servicesenter. Kontakt Mirka kundeservice eller Mirka-forhandleren for å finne frem til nærmeste Mirka-godkjente servicesenter.

Feilsøkingguide

Symptom	Mulig årsak	Løsning
Polermaskinens høyre lysdiode lyser ikke nå du trykker på utløseren.	Batteripakken er ikke skikkelig satt inn i polermaskinen. Batteriet er helt utladet.	Sett inn batteriet skikkelig. Lad batteriet.
Polermaskinen høyre lysdiode lyser rødt og polermaskinens hastighet synker til 4 000 o/min (AROP-B 312NV) eller 1 500 o/min (ARP-B 300NV) og stopper under polering.	Temperaturen i polermaskinen er for høy. Stor belastning over for lang tid.	Reduser belastningen på polermaskinen en stund, så vil polermaskinen øke hastigheten igjen.
Polermaskinens høyre lysdiode lyser rødt og omdreiningshastigheten er noe redusert.	For stor kortvarig belastning.	Bruk mindre belastning eller vent litt, så vil lysdioden automatisk skifte til grønt.
Den venstre lysdioden er rødt og polermaskinen går ikke.	Batterispenningen er for lav.	Lad batteriet.
Polermaskinens venstre lysdiode blinker rødt selv om batteriet er fulladet.	Batterisvikt. Bruk appen for diagnostisering.	Skift batteriet.

Informasjon om kassering

FARE



Gjør utrangert elektroverktøy ubrukelig ved å fjerne strømledningen.

Følg gjeldende nasjonale forskrifter for miljøvennlig kassering og gjenvinning av maskiner som ikke lenger er i bruk, emballasje og tilbehør.

Kun EU: Kasser ikke elektriske verktøy sammen med husholdningsavfallet. I henhold til EU-direktivene om kasserte elektriske og elektroniske produkter og utstyr og gjennomføringen i henhold til nasjonale lover, skal elektriske verktøy som har nådd slutten av levetiden, samles inn separat og returneres til et miljøvennlig gjenvinningsanlegg.



For mer informasjon om REACH, RoHS og bedriftens samfunnsansvar, besøk www.mirka.com

Deklaracja zgodności

Mirka Ltd, 66850 Jeppo, Finlandia

oświadczam, pod rygorem pełnej odpowiedzialności, że niżej wymienione produkty Mirka® (patrz „Dane Techniczne” dla danego modelu), których dotyczy niniejsza deklaracja, są zgodne z wymaganiami poniższych standardów oraz innych dokumentów normatywnych: EN 62841-1:2015, EN 60745-1:2009/A11:2010, EN 60745-2-3:2011/A13:2015, EN 62841-2-4:2014, EN 55014-1:2017, EN 55014-2:2015, EN 61000-3-2:2014, EN 61000-3-3:2013, EN 300 328 V2.2.2, EN 301 489-1 V2.1.1, EN 301 489-17 V3.1.1 i EN IEC 63000:2018 zgodnie z przepisami dyrektyw 2006/42/WE, 2014/53/UE, 2011/65/UE. Ładowarka jest zgodna z następującymi normami i dyrektywami: EN 60335-1:2012/A2:2019, EN 60335-2-29:2004/A11:2018, EN 62233:2008, EN 55014-1:2017, EN 55014-2:2015, EN 61000-3-2:2014, EN 61000-3-3:2013 oraz EN IEC 63000:2018 zgodnie z przepisami dyrektyw 2014/35/UE, 2014/30/UE, 2011/65/UE, 2015/863/UE i 2012/19/UE.

Produkty: Mirka® ARP-B 300NV i Mirka® AROP-B 312NV

<p>Jeppo, 08-10-2021 r. Miejsce i data wystawienia</p>		 Stefan Sjöberg, Dyrektor Generalny	Producent/Dystrybutor Mirka Ltd 66850 Jeppo, Finlandia Tel. +358 20 760 2111 Faks: +358 20 760 2290 www.mirka.com	
------------------------------------------------------------	-----------------------------------------------------------------------------------	-------------------------------------------------------------------------------------------------------------------------	-----------------------------------------------------------------------------------------------------------------------------------------	------------------------------------------------------------------------------------

Tłumaczenie oryginalnej wersji instrukcji. Zastrzegamy sobie prawo do zmiany treści podręcznika bez uprzedzenia.

Ważne!

Przed rozpoczęciem czynności takich jak montaż, eksploatacja i konserwacja urządzenia, należy dokładnie przeczytać instrukcję obsługi. Przechowuj instrukcję w bezpiecznym, łatwo dostępnym miejscu. Zapoznaj się i przestrzegaj lokalnych i krajowych przepisów.

Wymagane środki ochrony osobistej



Przeczytaj podręcznik użytkownika



Noś gogle ochronne



Noś ochronnik słuchu







Noś rękawice ochronne



Noś maskę przeciwpyłową

Symbole

	Produkt zgodny z odpowiednimi normami UE
	Produkt zgodny z odpowiednimi przepisami prawa brytyjskiego
	Produkt spełnia wymogi normy China RoHS
	Produkt zgodny z wymogami norm RCM obowiązującymi w Australii i Nowej Zelandii
	Produkt zgodny z wymogami zgodności obowiązującymi w Serbii



Ostrzeżenie! Sytuacja potencjalnie niebezpieczna, grożąca śmiercią lub poważnym uszczerbkiem na zdrowiu i/lub uszkodzeniem mienia.

Uwaga! Sytuacja potencjalnie niebezpieczna, grożąca niewielkim lub umiarkowanym uszczerbkiem na zdrowiu i/lub uszkodzeniem mienia.



Ostrzeżenia dot. Bezpiecznej Obsługi Elektronarzędzi



UWAGA! Należy zapoznać się ze wszystkimi wskazówkami bezpieczeństwa oraz instrukcjami. Nieprzestrzeganie wskazówek i instrukcji niesie ze sobą ryzyko porażenia prądem, wzniesienia pożaru i/lub doznania poważnych obrażeń.

Należy zachować wszystkie ostrzeżenia i instrukcje do wykorzystania w przyszłości. Termin „elektronarzędzie” w treści ostrzeżeń oznacza elektronarzędzie zasilane z sieci (przewodowe) lub elektronarzędzie zasilane baterią (bezprowodowe).

1. **Bezpieczeństwo w miejscu pracy**
 - a. **Miejsce pracy musi być czyste i prawidłowo oświetlone.** Zagrażone lub ciemne obszary sprzyjają wypadkom.
 - b. **Nie korzystaj z elektronarzędzi w środowiskach, w których istnieje zagrożenie wybuchem, np. w pobliżu łatwopalnych cieczy, gazów lub pyłu.** Elektronarzędzia wytwarzają iskry, które mogą spowodować zapłon pyłu lub oparów.
 - c. **Przed korzystaniem z elektronarzędzia upewnij się, że w pobliżu nie ma dzieci ani innych osób postronnych.** Rozproszenie Twojej uwagi może spowodować utratę kontroli nad urządzeniem.
2. **Bezpieczeństwo elektryczne**
 - a. **Wtyczki elektronarzędzi muszą pasować do gniazdka. Wtyczki nie należy w żaden sposób modyfikować. Do zasilania uziemionych elektronarzędzi nie wolno używać przejściówek.** Ryzyko porażenia prądem jest niższe, jeżeli wtyczki nie były modyfikowane i dobrze pasują do gniazd.
 - b. **Należy unikać bezpośrednio styczności z uziemionymi powierzchniami, takimi jak rury, kaloryfery, piece i lodówki.** Jeśli Twoje ciało jest uziemione, ryzyko porażenia prądem jest wyższe.
 - c. **Nie należy wystawiać elektronarzędzi na deszcz lub działanie wilgoci.** Wniknięcie wody do elektronarzędzia zwiększa ryzyko porażenia prądem.
 - d. **Nie należy ciągnąć przewodu do oporu. Nigdy nie należy przenosić, ciągnąć ani odłączać elektronarzędzia, ciągnąc za przewód. Chronić przewód przed działaniem ciepła, namoknięciem olejem, ostrymi krawędziami i ruchomymi częściami.** Uszkodzone lub splątane przewody zwiększają ryzyko porażenia prądem.
 - e. **Podczas użytkowania elektronarzędzia na zewnątrz należy stosować przedłużacz przystosowany do użytku na zewnątrz.** Stosowanie przedłużacza przystosowanego do użytku na zewnątrz zmniejsza ryzyko porażenia prądem.
 - f. **Jeśli nie można uniknąć używania elektronarzędzia w wilgotnym miejscu, należy zastosować zasilacz zabezpieczony wyłącznikiem różnicowoprądowym (RCD).** Zastosowanie wyłącznika różnicowoprądowego zmniejsza ryzyko porażenia prądem.
3. **Ochrona osobista**
 - a. **Podczas obsługi elektronarzędzia należy zachować czujność oraz postępować zgodnie z zasadami zdrowego rozsądku. Nie korzystaj z elektronarzędzia, jeśli jesteś zmęczony lub jeśli jesteś pod wpływem środków odurzających, alkoholu lub leków.** Chwila nieuwagi podczas obsługi elektronarzędzia może spowodować poważne obrażenia ciała.
 - b. **Należy stosować środki ochrony osobistej. Należy zawsze korzystać ze sprzętu do ochrony oczu.** Sprzęt ochronny, taki jak maska przeciwpyłowa, antypoślizgowe obuwie ochronne, kask lub ochronnik słuchu, stosowany w odpowiednich warunkach, sprawi, że ewentualne urazy będą mniej dotkliwe.
 - c. **Należy zabezpieczyć urządzenie przed przypadkowym uruchomieniem. Przed podłączeniem elektronarzędzia do źródła zasilania i/lub zamontowaniem akumulatora, a także podczas trzymania elektronarzędzia w ręce lub jego przenoszenia, należy upewnić się, że jest ono w pozycji wyłączonej.** Przenoszenie elektronarzędzi z palcem na wyłączniku lub podłączanie narzędzi, gdy przełącznik jest w pozycji włączonej, niesie ze sobą ryzyko wypadku.
 - d. **Przed uruchomieniem elektronarzędzia usuń wszelkie klucze i narzędzia do regulacji.** Pozostawienie klucza lub narzędzia do regulacji połączonego z wirującymi elementami elektronarzędzia może spowodować uszkodzenie ciała.
 - e. **Nie staraj się sięgać zbyt daleko. Noś odpowiednie obuwie i nie ryzykuj utraty równowagi.** Pozwala to zachować większą kontrolę nad elektronarzędziem w nieoczekiwanych sytuacjach.

- f. **Ubiierz się odpowiednio. Nie zakładaj luźnych elementów garderoby ani biżuterii. Trzymaj włosy, ubranie i rękawice z dala od ruchomych elementów urządzenia.** Luźne ubrania, biżuteria lub długie włosy mogą zostać wkręcane w ruchome elementy urządzenia.
 - g. **Jeśli narzędzie będzie podłączane do urządzeń odsysających i zbierających pył, upewnij się, że są one odpowiednio podłączone i prawidłowo używane.** Stosowanie urządzenia do usuwania pyłu może zniwelować zagrożenia związane z pyłem.
 - h. **Nie pozwól, aby rutyna wynikająca z częstego korzystania z narzędzi doprowadziła do zlekceważenia lub zignorowania zasad bezpieczeństwa użytkowania narzędzi.** Nieostrożne działanie może w ułamku sekundy doprowadzić do poważnego urazu ciała.
4. **Obsługa i konserwacja elektronarzędzia**
- a. **Nie przeciążaj elektronarzędzia. Używaj elektronarzędzia odpowiedniego do danego zastosowania.** Właściwie dobrane elektronarzędzie wykona pracę lepiej i bezpieczniej oraz w tempie odpowiednim dla swojej konstrukcji.
 - b. **Nie używaj elektronarzędzia, jeśli nie możesz go włączyć/wyłączyć za pomocą przełącznika.** Każde elektronarzędzie, którego nie można kontrolować za pomocą wyłącznika, jest niebezpieczne i musi zostać naprawione.
 - c. **Przed przystąpieniem do regulacji, wymiany osprzętu lub składowania elektronarzędzia, należy odłączyć wtyczkę od źródła zasilania.** Takie prewencyjne środki bezpieczeństwa niwelują ryzyko przypadkowego uruchomienia elektronarzędzia.
 - d. **Nieużywane elektronarzędzia przechowuj poza zasięgiem dzieci i wszystkich innych osób, które nie zostały zaznajomione z obsługą elektronarzędzia lub niniejszą instrukcją obsługi elektronarzędzia.** Elektronarzędzia w rękach niedoświadczonych użytkowników są niebezpieczne.
 - e. **Elektronarzędzia wymagają konserwacji. Sprawdź, czy nie występuje niewspółosiowość lub nie doszło do zakleszczenia ruchomych części, pęknięć części i wszelkich innych warunków, które mogą mieć wpływ na działanie elektronarzędzia. W przypadku uszkodzenia, przed kolejnym użyciem elektronarzędzie musi zostać naprawione.** Wiele wypadków jest wynikiem nieprawidłowej konserwacji elektronarzędzia.
 - f. **Narzędzia tnące muszą być ostre i czyste.** Prawidłowo konserwowane narzędzia tnące z ostrymi krawędziami tnącymi rzadziej się zakleszczają i łatwiej jest nimi manewrować.
 - g. **Elektronarzędzia, akcesoria, końcówki itp. powinny być użytkowane zgodnie z niniejszą instrukcją, z uwzględnieniem warunków pracy i wykonywanej czynności.** Używanie elektronarzędzia do czynności innych niż te, do których zostały przeznaczone, może doprowadzić do zaistnienia niebezpiecznej sytuacji.
 - h. **Upewnij się, że uchwyty i powierzchnie chwytowe są suche, czyste i wolne od substancji olejnych i smaru.** Śliskie uchwyty i powierzchnie chwytowe uniemożliwiają bezpieczną obsługę i kontrolę nad narzędziem w nieprzewidzianych sytuacjach.
5. **Serwis**
- a. **Naprawę elektronarzędzia należy zlecać wykwalifikowanemu specjalście, który podczas naprawy korzysta z identycznych części zamiennych.** To pozwala zachować odpowiedni poziom bezpieczeństwa podczas użytkowania elektronarzędzia.
6. **Obsługa i konserwacja akumulatora**
- a. **Akumulator należy ładować wyłącznie za pomocą ładowarki rekomendowanej przez producenta.** Gdy ładowarka przeznaczona do ładowania określonego typu akumulatora zostanie zastosowana do ładowania innego modelu, może powstać ryzyko zagrożenia pożarowego.
 - b. **Używając elektronarzędzi korzystaj wyłącznie z akumulatora przeznaczonego do użytku z określonym produktem.** Zastosowanie innego rodzaju akumulatorów może spowodować ryzyko doznania urazu lub wzniesienia ognia.
 - c. **Nieużywany akumulator należy przechowywać z dala od innych przedmiotów metalowych, jak spinacze, monety, klucze, gwoździe, śrubki oraz inne elementy metalowe, które mogłyby spowodować zwarcie styków akumulatora.** Zwarcie styków akumulatora może doprowadzić do poparzenia ciała lub powstania zagrożenia pożarowego.
 - d. **Przy niewłaściwych warunkach eksploatacji z akumulatora może wydostać się płyn. Unikać kontaktu! Jeśli przez przypadek dojdzie do kontaktu z płynem, narażone miejsce należy przepłukać wodą. Jeśli płyn dostanie się do oczu, należy natychmiast skonsultować się lekarzem.** Płyn akumulatorowy może wywołać podrażnienie lub spowodować poparzenia.

Przeczytaj i przestrzegaj!

- General Industry Safety & Health Regulations, Part 1910, OSHA 2206, dostępne w: Superintendent of Documents; Government Printing Office; Washington DC 20402
- Przepisy obowiązujące w poszczególnych krajach



Zasady bezpieczeństwa dot. akumulatora i ładowarki

- Ważne instrukcje dotyczące bezpiecznej eksploatacji akumulatora i ładowarki. Przed pierwszym użyciem ładowarki przeczytaj wszystkie instrukcje i ostrzeżenia dotyczące ładowarki, akumulatora oraz elektronarzędzia.
- Jeśli obudowa akumulatora jest pęknięta lub uszkodzona, nie należy wkładać akumulatora do ładowarki. Istnieje niebezpieczeństwo wstrząsu elektrycznego lub śmiertelnego porażenia prądem.
- Nie należy dopuścić, by do ładowarki dostała się jakakolwiek substancja. Może to spowodować porażenie prądem.
- Ta ładowarka nie jest przeznaczona do celów innych niż ładowanie akumulatorów.
- Nie należy umieszczać na ładowarce żadnych przedmiotów, ani kłaść jej w pobliżu źródeł ciepła lub powierzchniach miękkich, ponieważ może to doprowadzić do powstania zbyt wysokiej temperatury wewnątrz urządzenia.
- Upewnij się, że kabel jest umieszczony w miejscu, które wyklucza ryzyko nadepnięcia, potknięcia się lub narażenia kabla na jakiegokolwiek uszkodzenie lub naprężenie.
- Nie używaj ładowarki, jeśli została mocno uderzona, upuszczona lub uszkodzona w jakikolwiek inny sposób.
- Nie należy przechowywać ani używać akumulatora w miejscach, w których temperatura osiąga lub przekracza 50°C.
- Ładowarka jest przeznaczona jest do pracy w standardowej sieci elektrycznej (100–240 VAC). Nie należy podłączać jej do sieci o innym napięciu.



Dodatkowe Informacje dot. Bezpieczeństwa

- Za każdym razem upewnij się, że obrabiany materiał jest stabilny i nie porusza się.
- Zawsze wyjmuj akumulator podczas transportu narzędzia.
- Nie dopuszczaj do swobodnego działania urządzenia bez podjęcia środków ostrożności względem osób postronnych i przedmiotów znajdujących się w obszarze pracy, aby zapobiec oderwaniu się podkładki lub materiału ściernego.
- Przed przystąpieniem do użytkowania narzędzia należy zapoznać się z pełną treścią niniejszej instrukcji. Każdy użytkownik musi zostać w pełni przeszkolony w zakresie eksploatacji i bezpieczeństwa obsługi narzędzia.
- Wszelkie czynności konserwacyjne mogą wykonywać wyłącznie odpowiednio przeszkoleni specjaliści. W razie potrzeby serwisowania narzędzia skontaktuj się z autoryzowanym centrum serwisowym firmy Mirka!
- W razie stwierdzenia objawów nieprawidłowości, narzędzie należy natychmiast wycofać z użycia i przekazać do serwisu i naprawy.
- Przed wymianą warstwy ściernej zawsze odłączaj narzędzie od zasilania.
- Nigdy nie przenoś, nie przechowuj ani nie pozostawiaj elektronarzędzia bez nadzoru, jeśli jest ono podłączone do sieci elektrycznej.
- Trzymaj ręce w bezpiecznej odległości od talerza obrotowego.
- Podczas eksploatacji urządzenia zawsze korzystaj ze środków ochrony osobistej, zgodnie z dostarczoną przez producenta instrukcją oraz przepisami obowiązującymi w kraju użytkowania.
- Zapoznaj się z kartą charakterystyki materiału (MSDS) dla danej powierzchni roboczej.
- W przypadku pojawienia się dolegliwości fizycznych w okolicy dłoni lub nadgarstka zaprzestań pracy i zasięgnij opinii lekarza. Kontuzje dłoni, nadgarstka lub przedramienia mogą być wynikiem wykonywania jednostajnej pracy, jednostajnych ruchów oraz nadmiernego narażenia na drgania.

Dodatkowe informacje na temat akumulatora i ładowarki

- Nigdy nie otwieraj obudowy akumulatora. W przypadku pęknięcia plastikowej obudowy akumulatora należy natychmiast przerwać ładowanie.



Ogólne ostrzeżenia dotyczące bezpieczeństwa polerowania

- **Niniejsze elektronarzędzie pełni funkcję polerki. Zapoznaj się ze wszystkimi uwagami, instrukcjami, ilustracjami i specyfikacjami technicznymi dostarczonymi wraz z urządzeniem.** Nieprzestrzeganie niniejszych instrukcji niesie za sobą ryzyko porażenia prądem, wzniesienia pożaru i/lub doznania poważnych obrażeń.
- **Nie zaleca się wykonywania za pomocą niniejszego elektronarzędzia takich czynności jak szlifowanie, piaskowanie, szcztokowanie lub przecinanie.** Wykonywanie prac szlifierskich, do których niniejsze urządzenie nie zostało zaprojektowane, może być niebezpieczne i spowodować obrażenia ciała.
- **Nie należy przerabiać tego elektronarzędzia do wykonywania prac, do których nie zostało ono zaprojektowane i przeznaczone przez producenta narzędzia.** Taka przeróbka może skutkować utratą kontroli nad narzędziem i doprowadzić do poważnych obrażeń ciała.

- **Nie korzystaj z osprzętu, który nie został zaprojektowany przez producenta narzędzia i który nie jest przez niego rekomendowany.** Możliwość zamontowania elementów dodatkowego wyposażenia do elektronarzędzia nie gwarantuje bezpieczeństwa użytkownika.
- **Znamionowa prędkość obrotowa elementów dodatkowego wyposażenia musi być co najmniej równa maksymalnej prędkości obrotowej elektronarzędzia.** Elementy dodatkowego wyposażenia obracające się szybciej niż dopuszcza ich znamionowa prędkość, mogą się rozpaść podczas działania.
- **Zewnętrzna średnica i grubość elementu wyposażenia dodatkowego muszą się mieścić w dopuszczalnym dla tego elektronarzędzia zakresie.** Elementy wyposażenia dodatkowego o niewłaściwych wymiarach nie będą wystarczająco osłonięte i nie będzie można sprawować nad nimi pełnej kontroli.
- **Wymiary mocowań wyposażenia dodatkowego muszą odpowiadać wymiarom elementów mocujących elektronarzędzia.** Elementy wyposażenia dodatkowego niepasujące do osprzętu montażowego niniejszego elektronarzędzia mogą obracać się nierównomiernie, zbyt mocno wibrować i tym samym powodować utratę kontroli nad elektronarzędziem.
- **Nie należy używać uszkodzonych elementów wyposażenia dodatkowego. Przed każdym użyciem należy sprawdzić oprzyrządowanie, np. tarcze szlifierskie pod kątem odprysków i pęknięć; talerz oporowy pod kątem pęknięć, wytarcia lub nadmiernego zużycia; szczotki drucziane pod kątem występowania luźnych lub złamanych drutów. W przypadku, gdy elektronarzędzie lub element wyposażenia dodatkowego upadnie na ziemię, należy sprawdzić, czy nie uległ on uszkodzeniu lub zamontować inny nieuszkodzony element osprzętu. Po sprawdzeniu i zamontowaniu elementu wyposażenia, ustaw się (wraz z osobami postronnymi) w bezpiecznej odległości od promienia działania mechanizmu obrotowego i włącz elektronarzędzie na jedną minutę w trybie maksymalnej prędkości obrotowej bez obciążenia.** Podczas takiej próby uszkodzone elementy wyposażenia zwykle ulegają dezintegracji.
- **Należy stosować środki ochrony osobistej. W zależności od rodzaju wykonywanej czynności, korzystaj z maski ochronnej pokrywającej całą twarz oraz gogli lub okularów ochronnych. W stosownych przypadkach korzystaj z maski przeciwpyłowej, ochronnika słuchu, rękawic oraz fartucha roboczego, który będzie w stanie zatrzymać drobne, szorstkie fragmenty obrabianego materiału oraz ścierniwa.** Osłona oczu musi zapewniać ochronę przed odłamkami materiału powstałymi podczas wykonywania prac szlifierskich. Maski przeciwpyłowa lub respirator przemysłowy musi umożliwiać filtrację cząstek wygenerowanych podczas pracy urządzenia. Długotrwała ekspozycja na duży hałas może doprowadzić do utraty słuchu.
- **Upewnij się, że osoby przebywające w pobliżu działania elektronarzędzia znajdują się w bezpiecznej odległości od promienia Twojej pracy. Każda osoba wkraczająca na teren wykonywania prac musi korzystać ze środków ochrony osobistej.** Fragmenty ścierniwa lub uszkodzonego elementu wyposażenia mogą się oderwać i spowodować uraz osób znajdujących się poza bezpośrednim obszarem pracy.
- **Umieść kabel w bezpiecznej odległości od akcesoriów obrotowych.** Jeśli stracisz kontrolę nad urządzeniem, kabel może zostać przecięty lub element obrotowy może się w nim zaklinować, wówczas Twoja dłoń lub ręka może zostać wciągnięta przez element obrotowy.
- **Nigdy nie odkładaj elektronarzędzia dopóki tarcza napędowa całkowicie się nie zatrzyma.** Element obrotowy może zahaczyć o powierzchnię i sprawić, że elektronarzędzie wyminie się spod kontroli.
- **Nigdy nie uruchamiasz elektronarzędzia podczas przenoszenia.** Konsekwencją przypadkowego kontaktu z elementem obrotowym może być rozerwanie ubrania i doznanie obrażeń ciała.
- **Zadbaj o regularne czyszczenie wentylatorów elektronarzędzia.** Wentylator silnika może wciągnąć pył do obudowy a nadmierne nagromadzenie rozdrobnionych cząstek metalu niesie ze sobą zagrożenie elektryczne.
- **Nie korzystaj z narzędzia będąc w pobliżu materiałów łatwopalnych.** Urządzenie wytwarza iskry, które mogą wywołać zapłon tego typu materiałów.
- **Nie korzystaj z akcesoriów, które korzystają z płynnych czynników chłodzących.** Konsekwencją używania wody lub innych płynnych czynników chłodzących może być wstrząs elektryczny lub śmiertelne porażenie prądem.

UWAGA! Powyższe ostrzeżenie nie dotyczy elektronarzędzi zaprojektowanych do wykonywania prac z cieczami.



Dodatkowe instrukcje dot. bezpieczeństwa dla wszystkich czynności

Odrzut i związane z nim ostrzeżenia

Odrzut jest nagłą reakcją elektronarzędzia na zablokowanie lub zacięcie się elementu obrotowego tarczy szlifierskiej, talerza oporowego, szczotki lub innego elementu osprzętu). Zakleszczenie lub zacięcie powoduje nagłe zatrzymanie się elementu obrotowego, co z kolei prowadzi do utraty kontroli nad elektronarzędziem, które może odskoczyć w kierunku przeciwnym do kierunku obrotu elementu obrotowego.

Przykładowo, gdy tarcza szlifierska zatnie się lub zakleszczy w obrabianym materiale, krawędź tarczy szlifierskiej może się zagłębić w miejscu zablokowania, co może doprowadzić do wypadnięcia tarczy lub odrzutu elektronarzędzia. Tarcza szlifierska może odskoczyć w kierunku do lub od operatora, w zależności od kierunku ruchu obrotowego w momencie zablokowania. Tego typu warunki mogą także spowodować złamanie tarczy szlifierskiej.

Odrzut jest wynikiem nieprawidłowej eksploatacji i/lub złych procedur związanych z korzystaniem z elektronarzędzia. Odrzutu można uniknąć, zachowując podane poniżej środki ostrożności.

- Należy mocno trzymać elektronarzędzie, a ciało i ręce ustawić w pozycji, umożliwiającej zamortyzowanie efektu odrzutu. Zawsze należy używać uchwytu pomocniczego (jeżeli wchodzi on w skład wyposażenia), aby mieć jak największą kontrolę nad siłą odrzutu oraz momentem obrotowym podczas rozruchu.** Operator może zachować odpowiednią kontrolę nad siłą momentu obrotowego oraz siłą odrzutu poprzez zachowanie odpowiednich środków ostrożności.
- Nie należy nigdy trzymać ręk w pobliżu obracających się elementów osprzętu.** Element osprzętu może wskutek odrzutu zranić rękę.
- Nie należy zajmować pozycji w miejscu, w które elektronarzędzie może odskoczyć podczas odrzutu.** Na skutek odrzutu, elektronarzędzie przemieszcza się w kierunku przeciwnym do ruchu obrotowego tarczy szlifierskiej w momencie zablokowania.
- Należy zachować szczególną ostrożność przy szlifowaniu narożników, ostrych krawędzi itp. Unikaj podskoków oraz sytuacji, w których element obrotowy mógłby się o coś zaczepić.** Obracające się narzędzie robocze jest podatne na zakleszczenie przy obróbce kątów, ostrych krawędzi lub gdy zostanie odbite, co może stać się przyczyną utraty kontroli lub odrzutu.
- Nie należy montować łańcuchowych tarcz do drewna ani tarcz zębatach.** Narzędzia robocze tego typu często powodują odrzut lub utratę kontroli nad elektronarzędziem.



Dodatkowe instrukcje dot. bezpieczeństwa dla czynności polerskich

Ostrzeżenia dotyczące bezpieczeństwa specyficzne dla polerowania

- Ośłona polerska nie może mieć żadnych luźnych części, a szczególnie sznurków mocujących. Sznurki mocujące należy schować lub przyciąć.** Luźne sznurki mocujące, które obracają się wraz z materiałem polerskim mogą pochwycić palce użytkownika lub zaplątać i zaczepić się w obrabianym materiale.

Dane techniczne

Mirka*	ARP-B 300NV	AROP-B 312NV
Napięcie	10.8 VDC	10.8 VDC
Prędkość obrotowa	1500 – 2200 obr./min.	4000 – 7000 obr./min.
Obrót	0 mm	12 mm
Rozmiar podkładki	Ø 77 mm	Ø 77 mm
Waga (z akumulatorem)	0.87 kg	0.89 kg

Ładowarka do akumulatora	Mirka BCA 108
Napięcie wejściowe	100–240 VAC , 50–60Hz
Czas ładowania	< 50 min (2.5 Ah) < 100 min (5.0 Ah)
Temperatura przechowywania	-20 °C – 80 °C
Temperatura ładowania	4 °C – 40 °C
Wymiary	191 x 102 x 86 mm
Waga	0.66 kg
Poziom ochrony	II / □

Akumulator	Mirka BPA 10825	Mirka BPA 10850
Typ	Akumulator Litowo-jonowy 3INR19/65	Akumulator Litowo-jonowy 3INR19/65-2
Napięcie akumulatora	10.8 VDC	10.8 VDC

Akumulator	Mirka BPA 10825	Mirka BPA 10850
Pojemność	2.5 Ah / 27.0 Wh	5.0 Ah / 54.0 Wh
Waga	0.18 kg	0.38 kg
Inteligentny akumulator	Tak	Tak

Informacje dot. hałasu i drgań

Pomiar został wykonany zgodnie z normą EN 62841.

Cordless	ARP-B 300NV	AROP-B 312NV
Poziom ciśnienia akustycznego (L_{pA})	57 dB(A)	60 dB(A)
Poziom mocy akustycznej (L_{WA})	68 dB(A)	71 dB(A)
Niepewność pomiaru dźwięku K	3.0 dB(A)	3.0 dB(A)
Wartość emisji drgań a_n *	1.8 m/s ²	4.3 m/s ²
Niepewność pomiaru drgań K *	1.5 m/s ²	1.5 m/s ²

Dane specyfikacji technicznych mogą ulec zmianie bez wcześniejszego powiadomienia. Zakres dostępnych modeli różni się w zależności od rynku.

* W celu odzwierciedlenia normalnych warunków pracy szlifierki, warunki pracy odbiegały od metody standardowej w następującym zakresie: wielkość ziarna ściernego – 5 μ m, siła posuwu – 10 N.

* Wartości podane w tabeli pochodzą z testów laboratoryjnych przeprowadzonych zgodnie z podanymi kodami i standardami i nie stanowią wystarczającego materiału do dokonania dostatecznej oceny ryzyka. Wartości zanotowane w miejscu pracy mogą być wyższe niż wartości deklarowane. Rzeczywiste wartości determinujące ryzyko zagrożenia są inne dla każdej konkretnej sytuacji i są uzależnione od warunków otoczenia, sposobu użytkowania maszyny przez operatora, właściwości obrabianego materiału, charakterystyki miejsca pracy jak również od czasu pracy i fizycznej kondycji użytkownika narzędzia. Mirka Ltd nie ponosi odpowiedzialności za następstwa zastosowania wartości deklarowanych (zamiast wartości rzeczywistych) przy ocenie poziomu zagrożenia.

Dodatkowe informacje na temat bezpieczeństwa i higieny pracy można uzyskać na następujących stronach internetowych: <https://osha.europa.eu/en> (Europe) or <http://www.osha.gov> (USA)

Właściwe użytkowanie narzędzia

Polerka została zaprojektowana do polerowania wszystkich rodzajów materiału, np.: farby, metali, drewna, kamienia, tworzyw sztucznych itp., przy wykorzystaniu opracowanych specjalnie do tego celu materiałów polerskich. Nie używaj polerki do celów innych niż wyszczególnione bez konsultacji z producentem lub autoryzowanym dystrybutorem. Nie używaj talerzy oporowych, których prędkość robocza jest mniejsza niż maksymalna prędkość znamionowa narzędzia. Prace konserwacyjne lub naprawcze wymagające otwarcia obudowy powinny być wykonywane jedynie przez serwisantów autoryzowanego centrum obsługi.

Akumulator i ładowarka

- Po wyciągnięciu z kartonu akumulator nie jest naładowany do pełna. Przeczytaj instrukcje dot. bezpieczeństwa, a następnie naładuj akumulator zgodnie z wytycznymi.
- W celu uzyskania optymalnej wydajności ładowania akumulator należy ładować w temperaturze otoczenia wynoszącej od 18°C do 24°C. Aby zapobiec uszkodzeniu akumulatora, nie należy przeprowadzać ładowania w temperaturze poniżej 4 °C ani powyżej 40 °C.
- Aby uzyskać jak najdłuższy czas pracy akumulatora, zalecamy:
 - Przechowywać i ładować akumulator w chłodnym miejscu. Temperatura powyżej lub poniżej temperatury pokojowej skracają żywotność akumulatora.
 - Nigdy nie przechowywać akumulatora w stanie rozładowanym. Naładuj akumulator natychmiast po rozładowaniu.
- Wszystkie akumulatory pod wpływem czasu tracą swój ładunek. Im wyższa temperatura, tym szybciej tracą swój ładunek.

Jeśli przechowujesz swoje narzędzie przez dłuższy okres czasu, nie korzystając z niego, co miesiąc ładuj akumulator. Tego typu praktyka przedłuży żywotność akumulatora.

Procedura ładowania

- Podłącz kabel zasilający do ładowarki, a następnie włóż wtyczkę do gniazda przed włożeniem akumulatora. Wszystkie trzy diody zapalą się na dwie sekundy, a następnie zgasną.
- Włóż akumulator ponownie do ładowarki. Diody zaczną migać w ciągu 30 sekund.
- Podczas procesu ładowania wskaźniki ładowania będą pokazywać bieżący stan:
 - W trakcie ładowania trzy diody migają sekwencyjnie;
 - Gdy akumulator zostanie naładowany do pełna, wszystkie trzy diody świecą w sposób ciągły.
- Proces ładowania potrwa około 50 minut dla akumulatora BPA 10825 oraz 100 minut dla akumulatora BPA 10850.

UWAGA! Ta ładowarka jest przeznaczona wyłącznie do ładowania akumulatorów Mirka 10,8 V.

UWAGA! Czas ładowania może być dłuższy w zależności od panujących warunków temperaturowych oraz stanu akumulatora.

Sygnalizacja LED ładowarki 10,8 V

LED						
3						
2						
1						
Status	 Pre-charge (Trickle charge)	 Charging...	 Charging...	 Charging finished	 Over temperature	 Battery failure

Remain continuously on

Flashing

Diagnostyka ładowarki

Ładowarka poinformuje o:

- Przegrzaniu akumulatora. Wszystkie trzy diody migają. Wyjmij akumulator i pozostaw do ostygnięcia na 15–30 minut, a następnie włóż go ponownie.
- Awarii akumulatora lub ładowarki. Migają dwie diody sygnalizujące ładowanie. Wyjmij akumulator i pozostaw do ostygnięcia. Włóż akumulator ponownie do ładowarki. Jeśli dwie diody sygnalizujące ładowanie nadal migają, akumulator lub ładowarka mogą wymagać naprawy.

Rozpoczęcie pracy

- Przy rozpakowywaniu sprawdź, czy urządzenie zostało dostarczone w komplecie, w nietkniętym stanie, oraz czy nie zostało uszkodzone podczas transportu. Nie używaj narzędzia, jeśli zostało uszkodzone.
- Przed użyciem upewnij się, że talerz oporowy jest prawidłowo zamontowany.
- Włóż do szlifierki naładowany do pełna akumulator. Dociśnij go na miejsce, aż usłyszysz kliknięcie.

Instrukcja obsługi

- Narzędzie wymaga sterowania ręcznego. Urządzenie działa w każdej pozycji.
- Wybierz odpowiedni krążek polerski i zamocuj go na talerzu oporowym. Upewnij się, że krążek polerski został precyzyjnie scentrowany na talerzu oporowym.
- Polerka może być aktywowana/włączana i uruchamiana za pomocą zapadki włączającej.
- Polerka będzie działać i pozostanie w trybie aktywnym tak długo, jak długo dociśnięta będzie zapadka. Po zwolnieniu zapadki, polerka zatrzyma się, jednak przez krótki czas pozostanie w trybie aktywnym, a następnie dezaktywuje/wyłącza się automatycznie.
- Gdy polerka jest w trybie aktywnym, prawa dioda świeci na zielono.
- W przypadku zastosowania inteligentnego akumulatora, podczas uruchamiania wszystkie trzy diody zaświecą na zielono przez trzy sekundy.

- W trybie aktywnym lewa dioda wskazuje na stan akumulatora:

Zielony: Poziom naładowania akumulatora jest wysoki.

Dioda miga na zielono: Poziom naładowania akumulatora jest niższy niż 75%.

Dioda miga na zielono/czerwono: Poziom naładowania akumulatora lub stan jego zużycia (dostępne tylko w przypadku

zastosowania inteligentnego akumulatora) wynosi poniżej 25%.

Dioda świeci na czerwono: Zbyt niskie napięcie akumulatora. Polerka nie może działać.

ARP-B: 4000–7000 obr./min • Prędkość obrotową można regulować w zakresie pomiędzy 4000 obrotów a maksymalną prędkością urządzenia, zmieniając w tym celu pozycję zapadki. W trybie aktywnym maksymalną prędkość obrotową można regulować za pomocą przycisków rpm+ i rpm– (Rys. 1). Prędkość obrotowa może być regulowana w przedziałach 4000, 4500, 5000, 5500, 6000, 6500 i 7000 obr./min.

ARP-B: 1500–2200 obr./min • Prędkość obrotową można regulować w zakresie pomiędzy 1500 obrotów a maksymalną prędkością urządzenia, zmieniając w tym celu pozycję zapadki. W trybie aktywnym maksymalną prędkość obrotową można regulować za pomocą przycisków rpm+ i rpm– (Rys. 1). Prędkość obrotowa może być regulowana w przedziałach 1500, 1600, 1700, 1800, 1900, 2050 i 2200 obr./min.

- Wartość obr./min można zablokować, aby zapobiec przypadkowym zmianom w prędkości obrotowej. Poczekaj, aż szlifierka nie będzie w trybie aktywnym. Naciśnij jednocześnie przyciski rpm+ i rpm–, a następnie naciśnij zapadkę. Aby zablokować urządzenie, powtórz tę samą czynność. Jeśli przycisk rpm+ lub rpm– zostanie naciśnięty w trybie blokady prędkości obrotowej, prawa dioda zamiga dwa razy na czerwono, a prędkość nie zostanie zmieniona.
- Podczas wykonywania prac polerskich, przed uruchomieniem urządzenia zawsze umieszczaj narzędzie na obrabianej powierzchni. Przed wyłączeniem urządzenia, odsuń je od obrabianego materiału. Takie podejście zapobiegnie powstawaniu żłobien związanych z nadmierną prędkością krążka polerskiego.
- Po zakończeniu polerowania wyjmij akumulator z polerki poprzez jednoczesne naciśnięcie przycisku po obu stronach. Naładuj akumulator.

Bluetooth

To narzędzie jest wyposażone w niskoenergetyczną technologię Bluetooth® i może być podłączane do aplikacji mobilnej, za pośrednictwem której można uzyskać dostęp do dodatkowych opcji. Więcej informacji na temat funkcjonalności aplikacji mobilnej, jeśli jest dostępna w Twoim kraju, można uzyskać na stronie www.mirka.com/mymirka

Aktywacja funkcji Bluetooth na urządzeniu Mirka® ARP-B 300NV i Mirka® AROP-B 312NV:

1. Podłącz baterię do urządzenia.
2. Naciśnij i przytrzymaj przycisk „rpm+” przy jednoczesnej aktywacji urządzenia za pomocą przycisku spustu.
3. Śródkowa dioda LED miga na zielono sygnalizując, że funkcja Bluetooth jest aktywna i gotowa na nawiązanie połączenia.
4. Śródkowa dioda LED świeci na zielono światłem ciągłym wówczas, gdy narzędzie jest podłączone do innego urządzenia Bluetooth.
5. Funkcja Bluetooth wyłącza się, gdy narzędzie zostanie zdezaktywowane/wyłączone.

UWAGA! W przypadku braku instalacji aplikacji mobilnej, lub jeśli nie jest ona dostępna w Twoim kraju, nie ma możliwości aktywacji funkcji Bluetooth.

Słowo oraz logo Bluetooth® są znakami towarowymi firmy Bluetooth SIG Inc. i jakiegokolwiek wykorzystanie tych znaków przez firmę Mirka Ltd jest objęte licencją. Inne znaki towarowe i nazwy handlowe są własnością ich właścicieli.

Konserwacja



Przed rozpoczęciem konserwacji urządzenia każdorazowo wyjmij akumulator.

Używaj jedynie oryginalnych części zamiennych firmy Mirka!

Wymiana talerza oporowego

1. Przytrzymaj wrzeciono palcami.
2. Obróć talerz oporowy w kierunku przeciwnym do wskazówek zegara i zdejmij go.
3. Nałóż i przymocuj nowy talerz oporowy.

Czyszczenie

Użyj miękkiej szczotki, aby usunąć nagromadzony kurz. Podczas czyszczenia zakładaj okulary ochronne, aby chronić oczy. Jeśli czyszczenia wymaga obudowa narzędzia, przetrzyj ją miękką wilgotną ściereczką. Można użyć łagodnego detergentu.



OSTRZEŻENIE! Nigdy nie używaj alkoholu, benzyny ani innych środków czyszczących. Nigdy nie używaj środków żrących do czyszczenia części plastikowych.

Instrukcje czyszczenia ładowarki

Brud i tłuszcz po zewnętrznej stronie ładowarki można usunąć za pomocą szmatki lub miękkiego czyścika niemetalicznego. Nie należy używać wody ani żadnych środków czyszczących.



Inne czynności serwisowe

Wszelkie czynności serwisowe należy zawsze zlecać przeszkolonym w tym zakresie specjalistom. Warunkiem zachowania ważności gwarancji oraz zapewnienia bezpieczeństwa i właściwego działania urządzenia jest zlecenie wykonywania wszelkich czynności serwisowych autoryzowanym punktom serwisowym firmy Mirka. Adres lokalnego autoryzowanego punktu serwisowego firmy Mirka można uzyskać u dystrybutora sprzętu Mirka lub kontaktując się z centrum obsługi klienta.

Instrukcja naprawy

Objawy	Możliwa przyczyna	Rozwiązanie
Brak sygnalizacji świetlnej prawej diody polerki przy dociśniętej zapadce.	Akumulator nie jest prawidłowo umieszczony w polerce. Akumulator jest rozładowany.	Umieść akumulator prawidłowo. Naładuj akumulator.
Prawa dioda polerki świeci się na czerwono, a polerka zwalnia do 4000 obr./min (AROP-B 312NV) lub 1500 obr./min (ARP-B 300NV) lub zatrzymuje się podczas szlifowania.	W polerce panuje zbyt wysoka temperatura. Duże obciążenie przez zbyt długi czas.	Na jakiś czas zmniejsz obciążenie polerki, a powinna ona ponownie przyspieszyć swoje działanie.
Prawa dioda polerki świeci się na czerwono, a prędkość obrotowa jest nieco niższa.	Zbyt duże krótkotrwałe obciążenie.	Zmniejsz obciążenie i chwilę odczekaj, a dioda automatycznie zmieni kolor na zielony.
Lewa dioda świeci na czerwono, a polerka nie działa.	Napięcie akumulatora jest zbyt niskie.	Naładuj akumulator.
Lewa dioda polerki miga na czerwono, mimo że akumulator jest naładowany do pełna.	Awaria akumulatora. Skorzystaj z aplikacji w celu zdiagnozowania problemu.	Wymień akumulator.

Utylizacja urządzenia

NIEBEZPIECZEŃSTWO



Przed przystąpieniem do składowania elektronarzędzia należy usunąć jego przewód zasilający.

Należy przestrzegać obowiązujących przepisów krajowych dotyczących utylizacji i recyklingu zużytych maszyn, opakowań i akcesoriów.

Tylko UE: Elektronarzędzi nie należy wyrzucać wraz z odpadami komunalnymi. Zgodnie z przepisami dyrektyw europejskich dotyczących zużytego sprzętu elektrycznego i elektronicznego, oraz zgodnie z przepisami lokalnego prawa, narzędzia elektryczne po ustaniu okresu eksploatacji należy gromadzić oddzielnie i przekazywać do ekologicznych zakładów recyklingu.



Więcej informacji na temat rozporządzenia REACH i dyrektywy RoHS oraz naszej społecznej odpowiedzialności biznesu można znaleźć na stronie www.mirka.com

Declaração de conformidade

Mirka Ltd, 66850 Jeppo, Finlândia

vem por este meio declarar ser nossa única responsabilidade que os produtos Mirka® (listados na tabela 'Dados técnicos' para o modelo em particular) a que se refere esta declaração, estão em conformidade com as seguintes normas ou outros documentos normativos: EN 62841-1:2015, EN 60745-1:2009/A11:2010, EN 60745-2-3:2011/A13:2015, EN 62841-2-4:2014 EN 55014-1:2017, EN 55014-2:2015, EN 61000-3-2:2014, EN 61000-3-3:2013, EN 300 328 V2.2.2, EN 301 489-1 V2.1.1, EN 301 489-17 V3.1.1 e EN IEC 63000:2018 de acordo com os regulamentos 2006/42/CE, 2014/53/UE, 2011/65/UE. O carregador da bateria está em conformidade com as normas e diretivas seguintes: EN 60335-1:2012/A2:2019, EN 60335-2-29:2004/A11:2018, EN 62233:2008, EN 55014-1:2017, EN 55014-2:2015, EN 61000-3-2:2014, EN 61000-3-3:2013 e EN IEC 63000:2018, de acordo com a regulamentação 2014/35/UE, 2014/30/UE, 2011/65/UE, 2015/863/UE e 2012/19/UE.

Produtos: Mirka® ARP-B 300NV e Mirka® AROP-B 312NV

<p>Jeppo, 08/10/2021 Local e data de emissão</p>		 <p>Stefan Sjöberg, CEO</p>	<p>Fabricante / Fornecedor Mirka Ltd 66850 Jeppo, Finlândia Tel.: +358 20 760 2111 Fax: +358 20 760 2290 www.mirka.com</p>	
------------------------------------------------------	-----------------------------------------------------------------------------------	-----------------------------------------------------------------------------------------------------------------	----------------------------------------------------------------------------------------------------------------------------------------------------------------------------------------------------	------------------------------------------------------------------------------------

Tradução das instruções originais. Reservamo-nos o direito de fazer alterações neste manual sem aviso prévio.

Importante

Ler estas instruções de segurança e de operação atentamente antes de instalar, operar ou fazer a manutenção desta ferramenta. Manter estas instruções num local seguro e acessível. Ler e cumprir os regulamentos nacionais e locais.

Equipamento de segurança individual exigido



Leia o manual do operador



Utilize óculos de segurança



Utilize proteção auricular



Utilize luvas de segurança



Utilize máscara facial

Símbolos

	<p>Em conformidade com as normas da UE relevantes</p>
	<p>Em conformidade com as normas relevantes da GB</p>
	<p>Em conformidade com os requisitos Rohs da China</p>
	<p>Em conformidade com os requisitos da Austrália e Nova Zelândia</p>
	<p>Em conformidade com os requisitos sérvios</p>



Advertência: Possível situação de risco que pode resultar em morte ou lesão grave e/ou em danos à propriedade.

Cuidado: Possível situação de risco que pode resultar em lesões de pequena ou média gravidade e/ou em danos à propriedade.



Avisos gerais sobre a segurança de ferramentas elétricas



AVISO Ler todos os avisos e instruções de segurança. O não cumprimento dos avisos e instruções pode resultar em choque elétricos, incêndio e/ou lesões graves.

Guardar todos os avisos e instruções para consulta futura. O termo 'ferramenta elétrica' refere-se a uma ferramenta operada com corrente elétrica (com fio), ou operada a bateria (sem fio).

1. Segurança da área de trabalho

- Manter a área de trabalho limpa e bem iluminada.** Zonas desarrumadas ou escuras são um convite ao acidente.
- Não operar ferramentas elétricas em ambientes explosivos, como na presença de líquidos, gases ou poeiras inflamáveis.** As ferramentas elétricas geram faíscas que podem acender poeiras ou fumos.
- Manter crianças e outras pessoas afastadas quando estiver a usar uma ferramenta elétrica.** Uma distração pode resultar na perda de controlo.

2. Segurança elétrica

- A ficha da ferramenta elétrica deve corresponder à tomada de parede. Nunca modificar a ficha de qualquer forma. Não usar fichas adaptadoras com ligação à terra com ferramentas elétricas.** Fichas elétricas não modificadas, com tomadas correspondentes, reduzem o risco de choques elétricos.
- Evitar tocar em superfícies ligadas à terra com o corpo, como tubos, radiadores, fogões elétricos ou frigoríficos.** Há maior risco de choque elétrico se o corpo estiver exposto a ligações à terra.
- Não expor ferramentas elétricas a chuva ou humidade.** Penetração de água na ferramenta elétrica aumenta o risco de choque elétricos.
- Não negligenciar o fio elétrico. Nunca usar o fio elétrico para transportar, puxar ou desligar a ferramenta. Manter o fio elétrico afastado de calor, óleo, cantos afiados e peças móveis.** Fios danificados ou emaranhados aumentam o risco de choques elétricos.
- Se usar a ferramenta elétrica no exterior, deve usar uma extensão adequada para uso no exterior.** Usar um fio elétrico adequado para uso no exterior reduz o risco de choques elétricos.
- Se for inevitável usar uma ferramenta elétrica em locais húmidos, a alimentação de energia deve incluir um um aparelho de correntes residuais (RCD).** Usar um RCD reduz o risco de choques elétricos.

3. Segurança pessoal

- Para usar a ferramenta elétrica deve estar atento, com atenção ao que está a fazer e com bom senso. Não usar uma ferramenta elétrica se estiver cansado(a) ou sob a influência de drogas, álcool ou medicamentos.** Um momento de desatenção durante o uso de uma ferramenta elétrica pode resultar em lesões graves.
- Usar equipamento de proteção individual. Usar sempre proteção ocular.** Equipamento de proteção, como máscara anti-poeiras, sapatos anti-deslizantes, capacete industrial ou proteção auricular são apropriados para reduzir lesões.
- Evitar arranques acidentais. Assegurar que o interruptor está na posição de desligado antes de ligar a ferramenta à fonte de energia e/ou bateria, assim como antes de a pegar e carregar.** Transportar ferramentas elétricas com o dedo no interruptor, ou ligar ferramentas à tomada com o interruptor na posição ligada é um convite a acidentes.
- Antes de ligar a ferramenta, remover chaves ou chave de caixa.** Uma chave esquecida numa peça rotativa da ferramenta elétrica pode resultar em lesões.
- Não se estique. Manter sempre os pés firmes,** para ter melhor controlo sobre a ferramenta elétrica em situações inesperadas.
- Usar roupa adequada. Não usar roupas soltas nem joias. Manter os cabelos, roupas e luvas afastadas de peças móveis.** Roupas soltas, joias ou cabelos compridos podem ficar presos nas peças móveis.
- Se forem disponibilizados aparelhos para ligar unidades de extração e recolha de poeiras, verificar se estão ligados e se são usados adequadamente.** Usar um aparelho de recolha de poeiras reduz perigos relacionados com poeiras.
- Não deve ficar complacente e ignorar os princípios de segurança da ferramenta por estar muito familiarizado(a) com a ferramenta devido ao seu uso frequente.** Um ação descuidada pode causar lesões graves numa fracção de segundo.

4. Utilização e cuidados a ter com a ferramenta elétrica

- Não sobrecarregar a ferramenta elétrica. Usar a ferramenta elétrica correta para cada aplicação.** Uma ferramenta elétrica adequada faz melhor a tarefa, e com mais segurança, na velocidade para a qual foi concebida.

- b. **Não usar a ferramenta elétrica se o interruptor não liga nem desliga.** Qualquer ferramenta elétrica que não possa ser controlada com o interruptor é um perigo e deve ser reparada.
 - c. **Desligar a ficha da tomada e/ou a bateria da ferramenta antes de fazer ajustamentos, trocar acessórios ou guardar a ferramenta elétrica.** Estas medidas de prevenção de segurança reduzem o risco de a ferramenta se ligar acidentalmente.
 - d. **Guardar ferramentas não usadas fora do alcance de crianças; não permitir que pessoas que não estejam familiarizadas com a ferramenta elétrica ou estas instruções operem a ferramenta.** As ferramentas elétricas são perigosas nas mãos de utilizadores não formados.
 - e. **Manutenção de ferramentas elétricas. Verificar se as peças móveis estão desalinhasadas ou gripadas, peças avariadas e outras situações que possam afetar a operação da ferramenta elétrica. Reparar uma ferramenta elétrica danificada antes de a usar.** Muitos acidentes são causados por ferramentas elétricas sem manutenção.
 - f. **Manter as ferramentas elétricas afiadas e limpas.** Ferramentas elétricas com manutenção adequada, com cantos afiados, têm menos probabilidade de gripar e são mais fáceis de controlar.
 - g. **Usar a ferramenta elétrica, acessórios, brocas e outros de acordo com estas instruções, tendo em consideração as condições operacionais e o trabalho a executar.** Usar uma ferramenta elétrica para operações que não sejam as previstas pode resultar em situações de perigo.
 - h. **Manter pegas e superfícies de aderência secas, limpas e sem óleo ou gordura.** Pegas e superfícies aderentes escorregadias não oferecem um manuseamento seguro ou controlo da ferramenta em situações inesperadas.
5. **Manutenção**
- a. **A ferramenta elétrica deve ser reparada por técnicos qualificados, apenas com peças sobressalentes idênticas,** para assegurar que a segurança da ferramenta elétrica é mantida.
6. **Utilização e cuidados a ter com a ferramenta de bateria**
- a. **Recarregar apenas com o carregador especificado pelo fabricante.** Um carregador que seja adequado para um determinado conjunto de baterias pode ser um risco de incêndio se usado com outro pacote de baterias.
 - b. **Usar as ferramentas elétricas apenas com os conjuntos de baterias especificados.** Usar outros tipos de baterias pode criar um risco de lesões ou incêndio.
 - c. **Se o conjunto de baterias não está a ser usado, manter afastado de outros objetos de metal como cliques de papel, moedas, chaves, pregos, parafusos ou outros objetos de metal pequenos, que possam ligar um terminal ao outro.** Efetuar uma ligação direta dos terminais da bateria pode causar queimaduras ou incêndios.
 - d. **O líquido pode ser ejetado da bateria se for usada de forma negligente; evitar contacto. Lavar com água se ocorrer algum contacto acidental. Se o líquido tem contacto com os olhos, procurar também assistência médica.** Líquido ejetado pela bateria pode causar irritação ou queimaduras.

Leia e mantenha a conformidade com

- Regulamentações gerais sobre segurança e saúde no setor, Parte 1910, OSHA 2206, disponível em: Superintendent of Documents; Government Printing Office; Washington DC 20402
- Regulamentações estaduais e locais



Regras de segurança para o conjunto de baterias e carregador

- Instruções importantes de segurança e operação para a bateria e carregador. Antes de usar o carregador, ler todas as instruções e avisos no carregador, conjunto de baterias e na ferramenta.
- Se a caixa do conjunto de baterias apresenta rachas ou danos, não inserir no carregador. Há o perigo de choques elétricos ou eletrocussão.
- Não permitir penetração do líquido para o interior do carregador. Pode resultar em choques elétricos.
- O carregador não está previsto para qualquer outro tipo de utilização do que carregar baterias recarregáveis.
- Não colocar objetos por cima do carregador, nem próximo de fontes de calor, nem deve colocar o carregador sobre uma superfície macia que possa resultar em calor interno excessivo.
- Assegurar que o fio elétrico está posicionado de forma a ninguém o possa pisar ou tropeçar, ou de outra forma danificar ou esforçar demasiado.
- Não usar se o carregador se receber algum impacto, ou se o deixar cair, ou se estiver de outra forma danificado.
- Não guardar nem usar a ferramenta e o conjunto de baterias em locais onde a temperatura possa atingir 50°C (122°F).
- O carregador foi concebido para operar com potência doméstica normal (100–240 VAC). Não tentar usar com outra tensão.

Avisos adicionais de segurança

- Certifique-se sempre de que a peça a ser lixada está fixada com firmeza no local.
- Remover sempre a bateria antes de transportar a ferramenta.
- Não deixe que a ferramenta acelere livremente sem tomar precauções para proteger pessoas e objetos próximos, caso o abrasivo ou o suporte de apoio se soltem.
- Leia todas as instruções antes de usar esta ferramenta. Todos os operadores devem ser completamente treinados quanto à operação correta e segura desta ferramenta.
- Toda a manutenção deve ser realizada por uma equipe treinada. Para obter assistência, entre em contato com um centro de serviço autorizado da Mirka.
- Se a ferramenta parecer estar funcionando de forma incorreta, interrompa o uso imediatamente e providencie a manutenção e o reparo.
- Desligar sempre da fonte de alimentação antes de trocar o abrasivo.
- Nunca transportar, guardar ou deixar a ferramenta sem vigilância com a fonte de alimentação ligada.
- Mantenha as mãos longe do suporte giratório durante o uso.
- Usar sempre o equipamento de proteção individual, de acordo com as instruções do fabricante e das normas locais/nacionais para usar esta ferramenta.
- Ler a Ficha de dados de segurança dos materiais (MSDS) sobre a superfície de trabalho.
- Se sentir algum desconforto físico na mão ou no pulso, parar de trabalhar e procurar assistência médica. Podem ocorrer lesões nas mãos, pulsos e braços como resultado de tarefas ou movimentos repetitivos, assim como de exposição excessiva a vibrações.

Informações adicionais na bateria e no carregador

- Nunca tentar abrir o conjunto da bateria, seja qual for o motivo. Se a caixa de plástico do conjunto da bateria partir ou rachar, interromper imediatamente a sua utilização e não recarregar.

Avisos de segurança comuns para polimento

- **Esta ferramenta elétrica está prevista para funcionar como polidor. Por favor ler todos os avisos, instruções, ilustrações e especificações de segurança entregues com esta ferramenta elétrica.** O não cumprimento de todas as instruções listadas abaixo pode resultar em choques elétricos, incêndios e/ou lesões graves.
- **Não recomendamos efetuar operações como desbaste, lixagem, escovas de aço ou cortes com esta ferramenta elétrica.** Operações para as quais esta ferramenta elétrica não foi concebida podem criar um perigo e causar lesões.
- **Não converter esta ferramenta elétrica para operar de uma forma para a qual não foi concebida nem especificada pelo fabricante da ferramenta.** Uma conversão deste tipo pode resultar em perda de controlo e causar lesões graves.
- **Não usar acessórios que não tenham sido especificamente concebidos e recomendados pelo fabricante da ferramenta.** O facto de ser possível fixar um acessório à ferramenta elétrica, não assegura uma operação segura.
- **A velocidade nominal do acessório deve ser pelo menos igual à velocidade máxima marcada na ferramenta elétrica.** Acessórios a operar com velocidade superior à sua velocidade nominal podem quebrar e voar.
- **O diâmetro exterior e a espessura do acessório devem estar dentro da taxa de capacidade da ferramenta elétrica.** Acessórios com dimensões incorretas não podem ser adequadamente protegidos ou controlados.
- **As dimensões da fixação do acessório devem encaixar na dimensão da fixação da ferramenta elétrica.** Acessórios que não correspondam à peça de fixação da ferramenta elétrica podem ficar desequilibrados, vibrar excessivamente e podem causar perdas de controlo.
- **Não usar um acessório danificado. Antes de cada uso, inspecionar acessórios como os discos abrasivos para ver se têm lascas ou rachas, o encosto para ver se tem rachas, rasgos ou desgaste excessivo, a escova de aço para ver se tem arames soltos ou partidos. Se deixar cair a ferramenta ou acessório, inspecionar para ver se ficou com danos, ou montar um acessório sem danos. Depois de inspecionar e montar o acessório, deve colocar-se afastado do plano do acessório rotativo, assim como outras pessoas; operar a ferramenta elétrica a velocidade máxima sem carga durante um minuto.** Normalmente, acessórios danificados partem durante este teste.
- **Usar equipamento de proteção individual. Dependendo da aplicação, deve usar uma viseira e óculos de proteção. Conforme for apropriado, usar uma máscara antipoeira, protetores auriculares, luvas e avental de proteção capazes de proteger de fragmentos pequenos ou abrasivos da peça de trabalho.** A proteção ocular deve proteger contra detritos a voar criados por vários tipos de operações. A máscara antipoeira ou respiratória deve ter capacidade para filtrar as partículas geradas pela operação. Uma exposição prolongada a ruídos de alta intensidade pode causar perda de audição.

- **Manter outras pessoas a uma distância segura da zona de trabalho. Qualquer pessoa com acesso à zona de trabalho deve ser obrigada a usar equipamento de proteção individual.** Fragmentos da peça de trabalho, ou um acessório avariado pode ser ejetado e causar lesões para além da zona de trabalho adjacente.
- **Posicionar o fio afastado de acessórios rotativos.** Se perder controlo, o fio pode ser cortado ou puxado, o que pode puxar a mão ou o braço para o interior do acessório rotativo.
- **Nunca pousar uma ferramenta elétrica até o acessório estar completamente imobilizado.** O acessório rotativo pode ficar agarrado à superfície e puxar a ferramenta elétrica para fora do seu controlo.
- **Não carregar a ferramenta elétrica se estiver ligada.** Um contacto acidental com o acessório rotativo pode rasgar a roupa e puxar o acessório para o corpo.
- **Limpar regularmente as aberturas de ventilação da ferramenta.** A ventoinha do motor puxa a poeira para o interior do alojamento, o que pode resultar em acumulação de metal em pó e causar perigos elétricos.
- **Não operar a ferramenta elétrica próximo de materiais inflamáveis.** As faíscas podem incendiar estes materiais.
- **Não usar acessórios que necessitem de líquido de arrefecimento.** Usar água ou outros líquidos de arrefecimento pode resultar em eletrocussão ou choques.

OBSERVAÇÃO! O aviso acima não é aplicável para ferramentas elétricas concebidas especificamente para usar com um sistema líquido.



Outras instruções de segurança para todas as operações

Ricochete e avisos associados

O ricochete é uma reação repentina a um disco em rotação, encosto, escova ou outro acessório que fique preso ou esmagado. Um acessório rotativo esmagado ou preso causa uma paragem do motor, o que por sua vez resulta na ferramenta fora de controlo ser forçada a reagir na direção oposta da rotação do acessório no ponto em que ficou preso.

Por exemplo, se um disco abrasivo ficar preso pela peça de trabalho, o canto do disco que está a penetrar no ponto de esmagamento pode perfurar a superfície do material o que causa o disco a saltar ou ricochetar. O disco pode saltar na direção do operador ou afastado do operador, dependendo da direção do movimento do disco no ponto do esmagamento. Os discos abrasivos podem partir nestas condições.

O ricochete é o resultado de uso negligente e/ou procedimentos incorretos de operação de uma ferramenta elétrica, ou condições que podem ser evitadas se forem tomadas as precauções indicadas abaixo.

- Segurar firmemente a ferramenta elétrica e posicionar o seu corpo e braço de forma a resistir a forças de ricochete. Usar sempre a pega auxiliar, se houver, para conseguir o controlo máximo sobre o ricochete ou reação binária durante o arranque.** O operador pode controlar as reações binárias ou forças de ricochete, se tomar as precauções adequadas.
- Nunca colocar a mão próximo de um acessório rotativo.** O acessório pode fazer ricochete na mão.
- Não posicionar o corpo na zona para onde a ferramenta se vai deslocar se ocorrer um ricochete.** O ricochete vai ejetar a ferramenta na direção oposta à rotação do disco no ponto do esmagamento.
- Deve ter uma atenção especial a trabalhar em cantos, bordas afiadas, etc. Evitar saltar ou prender o acessório.** Cantos, bordas afiadas ou a saltar tendem a prender o acessório rotativo, o que resulta em perda de controlo ou ricochete.
- Não fixar um disco de corte para escultura de madeira ou um disco com serra dentada.** Este tipo de discos causar ricochetes frequentes e perda de controlo.



Outras instruções de segurança para operações de polimento

Avisos de segurança comuns para operações de polimento

- **Não permitir que partes soltas da tampa de polimento ou fitas de fixação rodem livremente. Afastar ou cortar fitas de fixação soltas.** Fitas de fixação soltas a rodar podem ficar emaranhadas nos dedos ou ficarem presas na peça de trabalho.

Dados técnicos

Mirka*	ARP-B 300NV	AROP-B 312NV
Tensão	10.8 VDC	10.8 VDC
Velocidade	1500 –2200 rpm	4000 –7000 rpm
Órbita	0 mm	12 mm

Mirka®	ARP-B 300NV	AROP-B 312NV
Tamanho do suporte de apoio	Ø 77 mm	Ø 77 mm
Peso (incl. bateria)	0.87 kg	0.89 kg

Carregador da bateria	Mirka BCA 108
Potência	100–240 VAC , 50–60Hz
Tempo de carregamento	< 50 min (2.5 Ah) < 100 min (5.0 Ah)
Taxa de temperatura de armazenagem	-20 °C – 80 °C
Temperatura de carregamento	4 °C – 40 °C
Dimensões	191 x 102 x 86 mm
Peso	0.66 kg
Grau de proteção	II / □

Conjunto da bateria	Mirka BPA 10825	Mirka BPA 10850
Tipo	Recarregável lões de lítio 3INR19/65	Recarregável lões de lítio 3INR19/65-2
Tensão da bateria	10.8 VDC	10.8 VDC
Capacidade	2.5 Ah / 27.0 Wh	5.0 Ah / 54.0 Wh
Peso	0.18 kg	0.38 kg
Bateria inteligente	Sim	Sim

Informações sobre ruído e vibração

Os valores medidos são determinados de acordo com a norma EN 62841.

Cordless	ARP-B 300NV	AROP-B 312NV
Nível de pressão sonora (L_{pA})	57 dB(A)	60 dB(A)
Nível de potência sonora (L_{WA})	68 dB(A)	71 dB(A)
Incerteza de medição de som K	3.0 dB(A)	3.0 dB(A)
Valor de emissão de vibração a_h *	1.8 m/s ²	4.3 m/s ²
Incerteza de emissão de vibração K *	1.5 m/s ²	1.5 m/s ²

As especificações estão sujeitas a alterações sem aviso prévio. A série de modelo pode variar consoante o mercado.

* Para refletir condições de trabalho normais da máquina de lixar, as condições operacionais sofreram os desvios seguintes do método standard: A granulometria do abrasivo foi de 5 µm. A força de alimentação foi de 10 N.

* Os valores informados na tabela são derivados de testes de laboratório em conformidade com os códigos e padrões declarados e não são suficientes para a avaliação dos riscos. Os valores medidos em um local de trabalho específico poderão ser mais altos do que os valores declarados. Os valores de exposição real e a quantidade de risco ou dano vivenciados por um indivíduo são exclusivos de cada situação e dependem do ambiente ao redor, da forma como o indivíduo opera a máquina, do material específico sendo trabalhado, do desenho da estação de trabalho e do tempo de exposição e da condição física do usuário. A Mirka Ltd não aceita nenhuma responsabilidade pelas consequências do uso dos valores declarados em vez dos valores de exposição reais para qualquer avaliação de riscos individuais.

Outras informações sobre saúde e segurança ocupacionais podem ser obtidas nos sites a seguir:

<https://osha.europa.eu/en> (Europe) or <http://www.osha.gov> (USA)

Uso adequado da ferramenta

Este polidor foi concebido para polir todos os tipos de materiais, como pinturas, metais, madeira, pedra, plásticos e outros, com abrasivos concebidos especificamente para este fim. Não usar este polidor para outros fins exceto o especificado sem primeiro consultar o fabricante, ou o distribuidor autorizado do fabricante. Não usar almofadas de encosto com uma velocidade operacional que seja inferior à velocidade nominal livre máxima indicada da ferramenta. Trabalhos de manutenção ou reparação que exijam a abertura do alojamento do motor podem ser feitos apenas por um centro de assistência técnica autorizado.

Bateria e carregador

- O conjunto da bateria não está totalmente carregado na embalagem. Ler primeiro as instruções de segurança e carregar depois a bateria de acordo com as instruções.
- Para otimização da capacidade de carga, a bateria deve ser carregada a uma temperatura ambiente entre 18°C (64°F) e 24°C (75°F). Para evitar danificar o conjunto da bateria, não carregar o conjunto da bateria em locais onde a temperatura seja inferior a 4°C (32°F) ou superior 40°C (104°F).
- Para obter a vida útil mais longa possível da bateria, sugerimos o seguinte:
 - Guardar e carregar a bateria numa área fresca. Temperaturas acima ou abaixo da temperatura ambiente encurtam a vida útil da bateria.
 - Nunca guardar a bateria descarregada. Recarregar imediatamente depois de ficar descarregada.
- Todas as baterias perdem gradualmente a sua carga. Quanto mais alta for a temperatura, mais rapidamente perdem a carga.

Se vai guardar a bateria durante períodos prolongados sem usar, deve recarregar a bateria uma vez por mês. Esta prática prolonga a vida útil da bateria.

Procedimento da carga

- Ligar o fio elétrico ao carregador e depois à tomada antes de inserir o conjunto da bateria. As três luzes de carregamento acendem-se durante dois segundos e depois apagam.
- Inserir o conjunto da bateria no carregador. As luzes começam a piscar durante 30 segundos.
- Durante o processo de recarregamento, as luzes de carregamento indicam o status da seguinte forma:
 - Três luzes de carregamento piscam em sequência durante o processo de carregamento.
 - Totalmente carregada, as três luzes acendem com uma luz fixa.
- O processo de carregamento tem uma duração aproximada de 50 minutos para o conjunto da bateria BPA 10825 e 100 minutos para o BPA 10850.

OBSERVAÇÃO! Este carregador carrega apenas conjunto da baterias Mirka 10.8V.

OBSERVAÇÃO! Os tempos de carregamento podem ser mais longos, dependendo da temperatura ambiente e do estado da bateria.

Indicador LED do carregador de 10.8V

LED						
3						
2						
1						
Status	Pre-charge (Trickle charge)	Charging...	Charging...	Charging finished	Over temperature	Battery failure

Remain continuously on

Flashing

Diagnóstico do carregador

O carregador indica se:

- Um conjunto da bateria está sobreaquecido. As três luzes de carregamento começam a piscar. Retirar a bateria e deixar arrefecer durante 15 a 30 minutos; inserir novamente.
- Ocorreu uma avaria na bateria ou no carregador. Duas luzes de carregamento começam a piscar. Retirar a bateria e deixar arrefecer. Inserir novamente o conjunto da bateria no carregador. Se as duas luzes continuarem a piscar, pode ser necessário entregar a bateria ou o carregador para manutenção.

Como começar

- Ao desembalar a ferramenta, certifique-se de que esteja intacta, completa e que não tenha sido danificada durante o transporte. Nunca use uma ferramenta danificada.
- Antes de usar, verificar se a almofada de encosto está montada corretamente.
- Montar o conjunto da bateria totalmente carregado na máquina de lixar até encaixar no lugar com um clique.

Instruções de operação

- A ferramenta está prevista para ser operada como uma ferramenta portátil. A ferramenta pode ser usada em qualquer posição.
- Selecionar uma almofada de polimento adequada e fixar à almofada de encosto. Assegurar que a almofada de polimento está centrada na almofada de encosto.
- O polidor pode agora ser ativado/ligado. Premir o interruptor gatilho para iniciar.
- O polidor funciona e mantém-se em modo ativo enquanto o gatilho estiver premido. O polidor para depois de soltar o gatilho, mas continua em modo ativo durante um curto período antes de desativar/desligar automaticamente.
- O LED direito acende a verde quando o polidor está em modo ativo.
- Se é usada uma bateria inteligente, os três LEDs acendem a verde durante 3 segundos no arranque.
- Em modo ativo, o LED esquerdo mostra o status da bateria:

Verde: O nível de carga da bateria está OK.

Verde a piscar: o nível de carga da bateria está abaixo de 75%.

Verde/vermelho a piscar: o nível de carga da bateria está abaixo de 50%.

Vermelho a piscar: o nível da bateria ou a saúde da bateria (apenas se é usada uma bateria inteligente) está a abaixo de 25%.

Vermelho: a tensão da bateria demasiado baixa, não é possível operar o polidor.

ARP-B: 4.000–7.000 RPM. Ajustar a posição do gatilho para ajustar a velocidade entre 4.000 e RPM máximas. Para ajustar as RPM máximas em modo ativo, premir em RPM+ ou RPM–, figura 1. As RPM podem ser ajustadas em passos de 4.000, 4.500, 5.000, 5.500, 6.000, 6.500 e 7.000 RPM.

ARP-B: 1.500–2.200 RPM. Ajustar a posição do gatilho para ajustar a velocidade entre 1.500 e RPM máximas. Para ajustar as RPM máximas em modo ativo, premir em RPM+ ou RPM–, figura 1. As RPM podem ser ajustadas em passos de 1.500, 1.600, 1.700, 1.800, 1.900, 2.050 e 2.200 RPM.

- Pode bloquear as RPM para prevenir alterações acidentais das RPM. Aguardar até a máquina de lixar não estar em modo ativo. Premir simultaneamente e manter premidos os botões rpm+ e rpm- e depois puxar o interruptor gatilho. Repetir a mesma operação para desbloquear a ferramenta. Se premir rpm+ ou rpm- com modo de bloqueio de velocidade, a luz vermelha pisca duas vezes, mas não ocorre nenhuma alteração à velocidade.
- A polir, colocar sempre a ferramenta na superfície de trabalho antes de ligar a ferramenta. Remover sempre a ferramenta da superfície de trabalho antes de a desligar. Isto é para evitar escavar a superfície de trabalho devido a velocidade excessiva da almofada de polimento.
- Depois de terminar o polimento, remover a bateria do polidor; para isso, premir simultaneamente no botão dos dois lados e remover a bateria da ferramenta. Carregar a bateria.

Bluetooth

Esta ferramenta está equipada com a tecnologia de baixa energia Bluetooth® e pode ser conectada a um aplicativo a partir do qual é possível acessar funcionalidades adicionais da ferramenta. Para obter mais informações sobre a funcionalidade do aplicativo e se o mesmo se encontra disponível em seu país, navegue até www.mirka.com/mymirka

Ative o Bluetooth em seu Mirka® ARP-B 300NV e Mirka® AROP-B 312NV da seguinte maneira:

1. Ligar a bateria à ferramenta.
2. Manter premido o botão rpm+ ao mesmo tempo que ativa a ferramenta no interruptor gatilho.
3. O LED do meio fica a piscar a verde, para indicar que o Bluetooth está ativo e pronto para conectar.
4. O LED do meio fica aceso a verde quando a ferramenta é conectada a outro aparelho Bluetooth.
5. O Bluetooth é desativado quando a ferramenta é desativada/desligada.

OBSERVAÇÃO! O Bluetooth não ativa se não tem a aplicação instalada ou se não está disponível no seu país.

A marca e os logotipos da palavra Bluetooth® são marcas comerciais registradas de propriedade da Bluetooth SIG, Inc., e qualquer uso de tais marcas pela Mirka Ltd é sob licença. Outras marcas comerciais e nomes comerciais são aqueles dos seus respectivos proprietários.

Manutenção



Antes da manutenção, remover sempre primeiro a bateria!
Utilize apenas peças sobressalentes originais Mirka!

Substituição do suporte de apoio

1. Segurar o veio com os dedos.
2. Gire o suporte de apoio no sentido anti-horário para removê-lo.
3. Montar e apertar a almofada de encosto nova.

Limpar

Usar uma escova macia para remover poeira acumulada. Usar óculos de proteção para proteger os olhos durante a limpeza.

Se for necessário limpar a caixa da ferramenta, usar um pano limpo húmido. Pode ser usado um detergente suave.



AVISO Nunca usar álcool, petróleo ou outros produtos de limpeza. Nunca usar produtos cáusticos para limpar peças de plástico.

Instruções de limpeza do carregador

Usar um pano ou uma escova não metálica para remover sujidade e gordura do exterior do carregador. Não usar água ou outros produtos de limpeza.



Manutenção adicional

A manutenção sempre deve ser efetuada por pessoal treinado. Para manter a garantia da ferramenta em vigor e assegurar a segurança e funcionamento ideais da mesma, a manutenção sempre deve ser efetuada por um centro de serviço autorizado da Mirka. Para localizar o seu centro de serviço autorizado da Mirka, entre em contato com a central de atendimento da Mirka ou com o seu revendedor autorizado Mirka.

Guia de solução de problemas

Sintoma	Possível causa	Solução
O LED direito do polidor não acende quando o gatilho é premido.	O conjunto da bateria não está bem fixo no polidor. A bateria está totalmente descarregada.	Inserir corretamente a bateria. Carregar a bateria.

Sintoma	Possível causa	Solução
O LED direito do polidor acende a vermelho e o polidor desacelera para 4.000 RPM (AROP-B 312NV) ou 1.500 RPM (ARP-B 300NV) para durante o polimento.	A temperatura do polidor está demasiado alta. Carga alta durante demasiado tempo.	Reduzir a carga do polidor durante alguns minutos e o polidor acelera novamente.
O LED direito do polidor acende a vermelho e as RPM são ligeiramente reduzidas.	Carga muito pesada por pouco tempo.	Usar uma carga mais leve ou aguardar alguns minutos e o LED volta automaticamente para verde.
O LED esquerdo acende a vermelho e o polidor não funciona.	A tensão da bateria está demasiado baixa.	Carregar a bateria.
O LED esquerdo do polidor está a piscar a vermelho apesar de a bateria estar totalmente carregada.	Falha da bateria. Por favor usar a aplicação para diagnóstico.	Substituir a bateria.

Informações sobre o descarte

PERIGO



Remover o fio elétrico de ferramentas redundantes para que sejam inutilizáveis.

Cumprir os regulamentos nacionais específicos sobre a eliminação e reciclagem de máquinas, embalagens e acessórios fora de uso.

Apenas para a UE: Não descartar ferramentas elétricas nos resíduos domésticos. De acordo com as diretivas europeias sobre resíduos de equipamentos elétricos e eletrónicos e a sua implementação na legislação nacional, as ferramentas elétricas em fim de vida devem ser recolhidas separadamente e entregues a uma estação de reciclagem ecológica compatível.



Para mais informações sobre REACH, RoHS e a nossa responsabilidade social de empresa, aceder a www.mirka.com

Declarație de conformitate

Mirka Ltd, 66850 Jeppo, Finlanda

declaram pe propria răspundere că produsele Mirka® (enumerat mai jos și vezi tabelul „Date tehnice” pentru modelul corespunzător) la care se referă prezenta declarație sunt conforme cu următoarele standarde sau cu alte documente normative: EN 62841-1:2015, EN 60745-1:2009/A11:2010, EN 60745-2-3:2011/A13:2015, EN 62841-2-4:2014 EN 55014-1:2017, EN 55014-2:2015, EN 61000-3-2:2014, EN 61000-3-3:2013, EN 300 328 V2.2.2, EN 301 489-1 V2.1.1, EN 301 489-17 V3.1.1 & EN IEC 63000:2018 în conformitate cu reglementările 2006/42/CE, 2014/53/UE, 2011/65/UE. Încărcătoarele pentru baterii sunt în conformitate cu următoarele standarde și directive; EN 60335-1:2012/A2:2019, EN 60335-2-29:2004/A11:2018, EN 62233:2008, EN 55014-1:2017, EN 55014-2:2015, EN 61000-3-2:2014, EN 61000-3-3:2013 & EN IEC 63000:2018 în conformitate cu reglementările 2014/35/EU, 2014/30/EU, 2011/65/EU, 2015/863/EU & 2012/19/EU.

Produse: Mirka® ARP-B 300NV & Mirka® AROP-B 312NV

<p>Jeppo, 08.10.2021 Locul și data emiterii</p>	 Compania	 Stefan Sjöberg, Director Executiv	<p>Producător/Furnizor Mirka Ltd 66850 Jeppo, Finlanda Tel. +358 20 760 2111 Fax +358 20 760 2290 www.mirka.com</p>	
-----------------------------------------------------	-----------------------------------------------------------------------------------------------	---------------------------------------------------------------------------------------------------------------------------	------------------------------------------------------------------------------------------------------------------------------------------------	------------------------------------------------------------------------------------

Traducerea instrucțiunilor originale. Ne rezervăm dreptul de a modifica fără preaviz manualul.

Important

Citiți cu atenție aceste instrucțiuni de siguranță și operare înainte de instalarea, operarea sau întreținerea acestei scule. Păstrați aceste instrucțiuni într-un loc sigur și accesibil. Citiți și respectați reglementările naționale și locale.

Echipament de protecție personală obligatoriu



Citiți manualul
de utilizare



Purtați ochelari
de protecție



Purtați sisteme
de protecție
pentru urechi







Purtați mănuși
de protecție



Purtați o mască
de protecție
a feței

Simboluri

	<p>În conformitate cu standardele UE relevante</p>
	<p>În conformitate cu regulamentele relevante ale Marii Britanii</p>
	<p>În conformitate cu cerința RohS (privind substanțele periculoase) pentru China</p>
	<p>În conformitate cu cerința RCM (a mărcilor de conformitate privind reglementările) pentru Australia și Noua Zeelandă</p>
	<p>Respectă cerințele de conformitate ale Serbiei</p>



Avertisment: Situație potențial periculoasă ce poate avea drept rezultat decesul sau vătămări corporale grave și/sau pagube materiale.

Atenție: Situație potențial periculoasă ce poate avea drept rezultat vătămări corporale minore sau moderate și/sau pagube materiale.



Avertismente generale privind siguranța sculelor electrice



AVERTISMENT Citiți toate avertismentele de siguranță și toate instrucțiunile. Nerespectarea avertismentelor și instrucțiunilor poate avea ca rezultat electrocutarea, incendiul și/sau vătămarea gravă.

Păstrați toate avertismentele și instrucțiunile pentru a le putea consulta ulterior. Termenul de „sculă electrică” din avertismente se referă la scula electrică alimentată cu energie electrică de la rețea (cu cablu) sau la scula electrică pe baterii (fără cablu).

1. Siguranța zonei de lucru

- Păstrați zona de lucru curată și bine iluminată.** Zonele aglomerate sau întunecate predispun la accidente.
- Nu utilizați sculele electrice în atmosfere explozive, cum ar fi în prezența lichidelor, a gazelor sau a pulberilor inflamabile.** Sculele electrice provoacă scântei care pot aprinde praful sau vaporii.
- Nu permițeți accesul copiilor sau al trecătorilor în timpul utilizării unei scule electrice.** Distragerea atenției vă poate determina să pierdeți controlul.

2. Siguranța electrică

- Fișele sculelor electrice trebuie să corespundă prizelor. Nu modificați niciodată fișa. Nu folosiți fișe adaptor cu scule electrice legate la masă (impământate).** Folosirea unor fișe nemodificate și a prizelor corespunzătoare va reduce riscul de electrocutare.
- Evitați contactul corpului cu suprafețele legate la masă sau împământate, cum ar fi conducte, calorifere, aragazuri și frigider.** Există un risc ridicat de electrocutare în cazul în care corpul dvs. este legat la masă sau împământat.
- Nu expuneți sculele electrice la ploaie sau umiditate.** Apa care pătrunde într-o sculă electrică va duce la creșterea riscului de electrocutare.
- Nu abuzați de cablu. Nu utilizați niciodată cablul pentru a transporta, a trage sau a deconecta scula electrică. Nu apropiați cablul de căldură, ulei, margini ascuțite sau piese în mișcare.** Cablurile deteriorate sau încurcate duc la creșterea riscului de electrocutare.
- Atunci când utilizați o sculă electrică în spații exterioare, trebuie să folosiți un prelungitor adecvat pentru utilizarea în aer liber.** Folosirea unui cablu adecvat pentru utilizare în aer liber reduce riscul de electrocutare.
- În cazul în care nu poate fi evitată utilizarea unei scule electrice într-o locație umedă, trebuie să folosiți o sursă de alimentare protejată cu un dispozitiv de curent rezidual (RCD).** Utilizarea unui RCD reduce riscul de electrocutare.

3. Siguranța personală

- Rămâneți vigilent(ă), fiți atent(ă) la ceea ce faceți și folosiți-vă simțul practic atunci când utilizați o sculă electrică. Nu utilizați o sculă electrică atunci când sunteți obosit(ă) sau sub influența drogurilor, alcoolului sau a medicamentelor.** Un moment de neatenție în timpul utilizării uneltelor electrice poate avea ca rezultat vătămări corporale grave.
- Folosiți echipament individual de protecție. Purtați întotdeauna ochelari de protecție.** Echipamentele de protecție, cum ar fi o mască împotriva prafului, încălțămintea de protecție antiderapantă, casca de protecție sau protecția auditivă, care sunt utilizate în condiții corespunzătoare vor reduce vătămările corporale.
- Preveniți pornirea accidentală. Asigurați-vă că întrerupătorul este în poziția oprit înainte de conectarea la sursa de alimentare și/sau la acumulator, precum și înainte de ridicarea sau transportarea sculei.** Transportarea sculelor electrice cu degetul pe întrerupător sau conectarea sculelor atunci când întrerupătorul este în poziția pornit predisune la accidente.
- Înainte de pornirea sculei electrice, scoateți orice cheie cu deschidere reglabilă sau cheie fixă.** O cheie fixă sau o cheie lăsată atașată de o piesă rotativă a sculei electrice poate provoca vătămări corporale.
- Nu vă întindeți prea mult. Păstrați-vă întotdeauna echilibrul și stați bine pe picioare.** Acest lucru permite un control mai bun al sculei electrice în situații neașteptate.
- Îmbrăcați-vă adecvat. Nu purtați haine largi sau bijuterii. Nu apropiați părul, hainele sau mănușile de componentele mobile.** Hainele largi, bijuteriile sau părul lung pot fi prinse în componentele mobile.
- Dacă sunt prevăzute dispozitive pentru conectarea unor instalații de desprăfuire și de colectare a prafului, asigurați-vă că acestea sunt conectate și utilizate în mod corespunzător.** Utilizarea unor instalații de colectare a prafului poate reduce pericolele asociate prafului.

- h. **Nu deveniți neatenți și nu ignorați regulile de siguranță pentru unelte, bazându-vă doar pe familiaritatea acumulată prin utilizarea frecventă a acestora.** Acționând cu neatenție puteți cauza leziuni grave într-o fracțiune de secundă.
4. **Utilizarea și întreținerea sculelor electrice**
- Nu supraîncărcați scula electrică. Utilizați scula electrică corectă pentru aplicația dvs.** Scula electrică corectă va lucra mai bine și mai sigur la randamentul pentru care a fost proiectată.
 - Nu utilizați scula electrică în cazul în care aceasta nu poate fi pornită și oprită cu ajutorul întrerupătorului.** Orice sculă electrică dacă nu poate fi controlată prin intermediul întrerupătorului este periculoasă și trebuie reparată.
 - Deconectați fișa de la sursa de alimentare și/sau acumulatorul de la scula electrică înainte de a efectua orice reglaje, de a înlocui accesoriile sau de a depozita sculele electrice.** Astfel de măsuri de siguranță preventive reduc riscul de pornire accidentală a uneltei electrice.
 - Depozitați sculele electrice care nu sunt folosite astfel încât să nu fie lăsate la îndemâna copiilor și nu lăsați pe nimeni care nu este familiarizat cu scula electrică sau cu aceste instrucțiuni să utilizeze scula electrică.** Sculele electrice sunt periculoase în mâna unor utilizatori neinstruiți.
 - Întrețineți sculele electrice. Verificați dacă există vreoa aliniere incorectă sau înțepenire a pieselor mobile, dacă există piese rupte sau orice altă condiție care poate afecta funcționarea sculei electrice. În cazul în care scula electrică este deteriorată, reparați-o înainte de utilizare.** Multe accidente sunt provocate de scule electrice incorect întreținute.
 - Păstrați sculele de așchiere ascuțite și curate.** Sculele de așchiere cu margini de tăiere ascuțite care sunt întreținute corespunzător sunt mai puțin probabil să se blocheze și sunt mai ușor de controlat.
 - Utilizați scula electrică, accesoriile și cuțitele aplicate ale sculei etc. în conformitate cu aceste instrucțiuni, ținând cont de condițiile de lucru și de lucrările care trebuie efectuate.** Utilizarea sculei electrice pentru alte operațiuni, diferite de cele prevăzute, ar putea duce la apariția unei situații periculoase.
 - Păstrați suprafețele mânerelor și de prindere uscate, curate și lipsite de ulei și unsoare.** Mănerul și suprafețele de prindere alunecoase nu permit manipularea în condiții de siguranță și controlul uneltei în situații neașteptate.
5. **Reparații**
- Asigurați-vă că scula dvs. electrică este întreținută de o persoană calificată pentru a efectua reparații, care folosește numai piese de schimb identice.** Acest lucru va asigura menținerea siguranței sculei electrice.
6. **Utilizarea și întreținerea sculelor cu acumulator**
- Reîncărcați numai cu ajutorul încărcătorului specificat de producător.** Un încărcător adecvat pentru un anumit acumulator poate reprezenta un risc de incendiu dacă este utilizat pentru un alt acumulator.
 - Utilizați sculele electrice numai împreună cu acumuloarele special proiectate.** Utilizarea oricărui alt tipuri de acumuloare poate crea un risc de accidentare și incendiu.
 - Atunci când acumulatorul nu este utilizat, păstrați-l departe de alte obiecte metalice, precum agrafe de hârtie, monede, chei, cuie, șuruburi sau alte obiecte metalice de mici dimensiuni, care pot face conexiunea între cele două borne.** Scurtcircuitarea bornelor acumulatorului poate provoca arsuri sau incendii.
 - În condiții de utilizare abuzivă, lichidul din acumulator poate fi proiectat afară; evitați contactul cu acesta. Dacă are loc contactul în mod accidental, clătiți cu apă. Dacă lichidul intră în contact cu ochii, solicitați asistență medicală suplimentară.** Lichidul proiectat din baterie poate provoca iritații sau arsuri.

Vă rugăm să citiți și să respectați

- Reglementările generale de siguranță și sănătate în industrie, partea 1910, OSHA 2206, disponibile la: Superintendent of Documents; Government Printing Office; Washington DC 20402
- Reglementările naționale și locale



Reguli de siguranță pentru acumulator și încărcător

- Instrucțiuni importante de siguranță și de operare a bateriei și a încărcătorului dumneavoastră. Înainte de a utiliza încărcătorul, citiți toate instrucțiunile și avertismentele de pe încărcător, acumulator și sculă.
- În cazul în care carcasa acumulatorului este crăpată sau deteriorată, nu o introduceți în încărcător. Există pericol de șoc electric sau de electrocutare.
- Nu permiteți pătrunderea nimeniui lichid în interiorul încărcătorului. Se pot produce electrocutări.
- Acest încărcător nu este destinat altor utilizări, decât pentru încărcarea bateriilor reîncărcabile.

- Nu așezați obiecte deasupra încărcătorului și nu așezați încărcătorul în apropierea unei surse de căldură sau pe o suprafață moale care ar putea genera o încălzire internă excesivă.
- Cablul de alimentare trebuie așezat astfel încât să nu călcați pe el, să nu existe riscul de a vă împiedica în el și să nu fie supus deteriorărilor sau solicitărilor.
- Nu utilizați încărcătorul dacă a primit o lovitură puternică, a fost scăpat pe jos sau a fost deteriorat în vreun fel.
- Nu depozitați și nu folosiți scula și acumulatorul în locuri unde temperatura poate atinge sau depăși 50 °C (122 °F).
- Încărcătorul este proiectat să funcționeze cu curent electric standard pentru uz casnic (100–240 VCA). Nu încercați să îl utilizați la tensiuni cu valori diferite.



Avertismente de siguranță suplimentare

- Asigurați-vă întotdeauna că piesa care trebuie șlefuită este bine fixată pe poziție.
- Îndepărtați întotdeauna bateria în timpul oricărei transportări a sculei.
- Nu permiteți sculei să se rotească liber fără a lua măsuri de precauție pentru protejarea persoanelor și a obiectelor din jur în eventualitatea în care materialul abraziv sau discul de sprijin se desprind.
- Citiți toate instrucțiunile înainte de a utiliza această sculă. Toți operatorii trebuie să fie perfect instruiți cu privire la utilizarea corespunzătoare și în siguranță a acestei scule.
- Toate operațiunile de întreținere trebuie efectuate de către personal instruit. Pentru service, contactați un centru de service autorizat Mirka.
- Dacă scula pare că funcționează necorespunzător, încetați imediat utilizarea acesteia și solicitați service și reparații.
- Înainte de a înlocui materialul abraziv, deconectați întotdeauna sursa electrică
- Nu transportați, nu depozitați și nu lăsați niciodată scula nesupravegheată dacă sursa de alimentare electrică este conectată.
- Păstrați mâinile la distanță de discul rotativ în timpul utilizării.
- Purtați întotdeauna echipamentul de protecție personală în conformitate cu instrucțiunile producătorului și standardele locale/naționale atunci când utilizați această sculă.
- Citiți Fișa cu datele de securitate a materialelor (FDSM) pentru suprafața de lucru.
- Dacă resimțiți vreun disconfort fizic la nivelul mâinii/incheieturii, încetați lucrul și solicitați asistență medicală. În urma lucrului, a mișcărilor repetitive și a expunerii excesive la vibrații pot rezulta leziuni ale mâinii, încheieturii și brațului.

Informații suplimentare privind bateria și încărcătorul

- Nu încercați niciodată să deschideți acumulatorul, din niciun motiv. În cazul în care carcasa din plastic a acumulatorului se rupe sau se fisurează, întrerupeți imediat utilizarea și nu reîncărcați.



Avertizări de siguranță generale privind polizarea

- **Această sculă electrică este proiectată să funcționeze ca mașină de polizat. Citiți toate avertismentele de siguranță, instrucțiunile, ilustrațiile și specificațiile furnizate împreună cu această sculă electrică.** Nerespectarea tuturor instrucțiunilor listate mai jos pot duce la electrocutare, incendii și/sau vătămare gravă.
- **Nu se recomandă efectuarea de operații precum polizarea, șlefuirea, perierea cu perii de sârmă sau tăierea cu această sculă electrică.** Operațiile pentru care nu a fost proiectată scula electrică pot crea pericole și pot provoca vătămare personală.
- **Nu schimbați modul de utilizare a acestei scule electrice într-unul pentru care nu a fost prevăzut și specificat de către producătorul de scule.** O asemenea schimbare poate duce la pierderea controlului și poate cauza răni fizice grave.
- **Nu utilizați accesorii care nu sunt special proiectate și recomandate de producătorul sculei.** Simpla atașare a accesoriului la scula electrică nu poate asigura o funcționare în siguranță.
- **Viteza nominală a accesoriului trebuie să fie cel puțin egală cu viteza maximă marcată pe scula electrică.** Accesoriile care funcționează la o viteză mai mare decât cea nominală se pot sparge în bucăți și pot fi proiectate.
- **Diametrul exterior și grosimea accesoriului dvs. trebuie să se încadreze în capacitatea nominală a sculei dvs. electrice.** Accesoriile dimensionate incorect nu pot fi protejate sau controlate în mod adecvat.
- **Dimensiunile montajului de accesorii trebuie să corespundă cu dimensiunea sistemului de fixare a sculei electrice.** Accesoriile care nu se potrivesc cu sistemul de fixare al sculei electrice vor funcționa în dezechilibru, vor vibra excesiv și pot cauza pierderea controlului.
- **Nu utilizați accesorii deteriorate. Înainte de fiecare utilizare, inspectați accesorii precum roțile abrazive pentru a identifica așchii și fisuri, discul de sprijin pentru a identifica fisuri, deteriorare sau uzură excesivă, peria de sârmă pentru a identifica fire slăbite sau fisurate. Dacă scula electrică sau un accesoriu este scăpat(ă) din mână, inspectați pentru a identifica deteriorări sau montați un accesoriu nedeteriorat. După inspectarea și instalarea**

unui accesoriu, poziționați-vă, atât dvs. cât și persoanele din zonă, la distanță de planul accesoriului rotativ și acționați scula electrică la turația maximă fără sarcină timp de un minut. De regulă, în timpul acestui test, accesoriile deteriorate se vor rupe.

- **Purtați echipament de protecție personală. În funcție de aplicație, utilizați o mască sau ochelari de protecție. După caz, purtați mască de praf, dispozitive de protecție pentru auz, mănuși și șorț de atelier, capabile să oprească materialele abrazive mici sau fragmentele din piesa de lucru.** Protecția pentru ochi trebuie să poată opri resturile proiectate, generate de operații diverse. Maska de praf sau aparatul de respirat trebuie să poată filtra particulele generate de operația dvs. Expunerea prelungită la zgomot de intensitate mare poate provoca pierderea auzului.
- **Mențineți persoanele din apropiere la o distanță sigură de zona de lucru. Toate persoanele care intră în zona de lucru trebuie să poarte echipament de protecție personală.** Fragmentele provenind din piesa de lucru sau din accesoriile deteriorate pot fi proiectate la distanță, provocând vătămare dincolo de zona imediată de operare.
- **Poziționați cablul la distanță de accesoriul rotativ.** Dacă pierdeți controlul, cablul poate fi tăiat sau agățat, iar mâna sau brațul dvs. poate fi trasă/tras în accesoriul rotativ.
- **Nu puneți niciodată jos scula electrică până când accesoriul nu s-a oprit complet.** Accesoriul rotativ poate apuca suprafața și vă poate determina să pierdeți controlul asupra sculei electrice.
- **Nu utilizați scula electrică cât timp o purtați lateral.** Contactul accidental cu accesoriul rotativ vă poate agăța hainele, trăgând accesoriul în corpul dvs.
- **Curățați periodic orificiile de aerisire ale sculei electrice.** Ventilatorul motorului va trage praf în carcasă, iar acumularea excesivă a prafului metallic poate genera pericole de electrocutare.
- **Nu utilizați scula electrică în apropierea materialelor inflamabile.** Scânteile pot aprinde aceste materiale.
- **Nu utilizați accesoriile care necesită agenți de răcire în stare lichidă.** Utilizarea apei sau a altor agenți de răcire în stare lichidă poate duce la electrocutare sau șoc electric.

NOTĂ! Avertizarea de mai sus nu se aplică pentru scule electrice proiectate special pentru a fi utilizate cu un sistem lichid.



Instrucțiuni de siguranță suplimentare pentru toate operațiile

Reculul și avertismente asociate

Reculul este o reacție bruscă la un accesoriu ciupit sau agățat, de exemplu roată în mișcare, disc de sprijin, perie sau orice alt accesoriu. Ciupirea sau agățarea provoacă oprirea bruscă a accesoriului rotativ, fapt care determină forțarea sculei electrice necontrolate în direcția opusă rotației accesoriului, la punctul de imbinare.

De exemplu, dacă un disc abraziv este agățat sau ciupit de piesa de lucru, atunci muchia roții care intră în punctul ciupit poate săpa în suprafața materialului, provocând desprinderea roții sau reculul. Roata poate să sară către sau la distanță de operator, în funcție de direcția de mișcare a acesteia la punctul de ciupire. În plus, în aceste condiții se pot sparge și roțile abrazive.

Reculul este rezultatul utilizării greșite a sculei electrice și/sau al procedurilor de operare sau al condițiilor incorecte și poate fi evitat prin adoptarea unor măsuri de siguranță corespunzătoare, ca mai jos.

- **Apucați bine scula electrică și poziționați-vă corpul și brațul astfel încât să puteți rezista la forțele de recul. Utilizați întotdeauna mânerul auxiliar, dacă este prevăzut, pentru control maxim asupra reculului sau reacției de cuplu la pornire.** Operatorul poate controla reacțiile la cuplu sau forțele de recul dacă sunt luate măsuri de precauție corespunzătoare.
- **Nu puneți niciodată mâna în apropierea accesoriului rotativ.** Accesoriul poate fi împins de recul spre mâna dvs.
- **Nu vă poziționați corpul în zona unde scula electrică se va deplasa dacă survine reculul.** Reculul va împinge scula în direcția opusă mișcării roții la punctul de agățare.
- **Lucrați cu atenție specială la colțuri, margini ascuțite etc. Evitați instabilitatea și agățarea accesoriului.** Colțurile, marginile ascuțite sau instabilitatea au tendința de a agăța accesoriul rotativ și pot produce pierderea controlului sau reculul.
- **Nu atașați un lanț de motoferăstrău, lamă de sculptat lemn sau lamă dințată de ferăstrău.** Astfel de lame creează frecvent recul și pierderea controlului.



Instrucțiuni de siguranță suplimentare pentru operațiile de polizare

Avertizări de siguranță specifice operațiilor de polizare:

- **Nu permiteți rotirea liberă a nici unei porțiuni desprinse a capacului de polizare sau a corzilor sale de atașare. Strângeți sau scurtați corzile de atașare slăbite.** Corzile de atașare slăbite și care se rotesc vă pot prinde degetele sau se pot agăța de piesa de lucru.

Date tehnice

Mirka*	ARP-B 300NV	AROP-B 312NV
Tensiune	10.8 VDC	10.8 VDC
Turație	1500 – 2200rpm	4000 – 7000rpm
Orbită	0 mm	12 mm
Dimensiunea discului de sprijin	Ø 77 mm	Ø 77 mm
Greutate (incl. bateria)	0.87 kg	0.89 kg

Încărcător de baterie	Mirka BCA 108
Intrare	100–240 VAC , 50–60Hz
Timp de încărcare	< 50 min(2.5 Ah) < 100 min(5.0 Ah)
Interval temperatură de depozitare	-20 °C – 80 °C
Temperatură de încărcare	4 °C – 40 °C
Dimensiuni	191 x 102 x 86 mm
Greutate	0.66 kg
Grad de protecție	II / □

Acumulator	Mirka BPA 10825	Mirka BPA 10850
Tip	Reîncărcabil Li-ion 3INR19/65	Reîncărcabil Li-ion 3INR19/65-2
Tensiune baterie	10.8 VDC	10.8 VDC
Capacitate	2.5 Ah / 27.0 Wh	5.0 Ah / 54.0 Wh
Greutate	0.18 kg	0.38 kg
Baterie inteligentă	Da	Da

Informații despre zgomot și vibrații

Valorile măsurate sunt determinate conform EN 62841.

Cordless	ARP-B 300NV	AROP-B 312NV
Nivel de presiune a sunetului (L<phrase class="subscript">pA</phrase>)	57 dB(A)	60 dB(A)
Nivel de putere a sunetului (L<phrase class="subscript">WA</phrase>)	68 dB(A)	71 dB(A)
Coefficient de variație a măsurătorii K	3.0 dB(A)	3.0 dB(A)
Valoarea emisiilor de vibrații a _h *	1.8 m/s ²	4.3 m/s ²
Coefficient de variație a emisiilor de vibrații K *	1.5 m/s ²	1.5 m/s ²

Specificațiile pot fi schimbate fără notificare prealabilă. Gama de modele poate varia în funcție de piață.

* Pentru a ilustra condițiile normale de funcționare ale mașinii de șlefuit, acestea au fost deviate de la metoda standard după cum urmează: Nivelul de granulație al abrazivului a fost de 5 μm. Forța de alimentare a fost de 10 N.

* Valorile specificate în tabel provin din teste efectuate în laborator în conformitate cu standardele și codurile declarate și nu sunt suficiente pentru evaluarea riscurilor. Valorile măsurate într-o anumită zonă de lucru pot fi mai mari decât cele declarate. Valorile efective ale expunerii și nivelul de risc sau de accidentare la care este supus un individ sunt specifice pentru fiecare situație și depind de mediul înconjurător, de modul în care persoana respectivă folosește utilajul, de materialul specific cu care se lucrează, de configurația stației de lucru și de timpul de expunere și condiții fizică ale utilizatorului. Mirka Ltd nu acceptă nicio responsabilitate pentru consecințele utilizării valorilor declarate în locul valorilor efective de expunere, pentru nicio evaluare individuală a riscurilor.

Mai multe informații despre sănătate ocupațională și siguranță pot fi obținute prin vizitarea următoarelor site-uri web: [https://osha.europa.eu/en\(3a Eбpona\)](https://osha.europa.eu/en(3a Eбpona)) sau <http://www.osha.gov> (USA)

Utilizarea corespunzătoare a sculei

Această mașină de polizat este proiectată pentru polizarea tuturor tipurilor de materiale, de exemplu vopsele, metale, lemn, piatră, materiale plastice etc. folosind materiale abrazive special proiectate în acest scop. Nu utilizați această mașină de polizat pentru alte scopuri decât cele specificate, fără a consulta producătorul sau furnizorul autorizat de acesta. Nu utilizați discuri de sprijin care au o viteză de lucru mai mică decât viteza nominală maximă a sculei în rotație liberă. Orice lucrare de întreținere sau reparație, pentru care trebuie deschisă carcasa motorului, se poate efectua doar de către un centru de service autorizat.

Bateria și încărcătorul

- Acumulatorul nu este încărcat complet din fabrică. Citiți mai întâi instrucțiunile de siguranță iar apoi încărcați bateria conform instrucțiunilor.
- Pentru o capacitate optimă de încărcare, bateria trebuie încărcată la o temperatură ambientală între 18 °C (64 °F) și 24 °C (75 °F). Pentru a preveni deteriorarea acumulatorului, nu îl încărcați la temperaturi ale aerului de sub 4 °C (32 °F) sau peste 40 °C (104 °F).
- Pentru a obține durata de viață maximă a bateriei, vă sugerăm următoarele:
 - Depozitați și încărcați bateria într-o zonă răcoroasă. Temperaturile mai mari sau mai mici decât temperatura normală a camerei vor reduce durata de viață a bateriei.
 - Nu depozitați niciodată bateria în stare descărcată. Reîncărcați-o imediat după ce s-a descărcat.
- Toate bateriile se descarcă treptat. Cu cât este mai mare temperatura, cu atât mai repede se descarcă.

Dacă depozitați scula pe perioade lungi de timp fără a o utiliza, reîncărcați bateria în fiecare lună. Acest obicei va prelungi durata de viață a bateriei.

Procedura de încărcare

- Conectați cablul de alimentare la încărcător, iar apoi conectați-l la o priză înainte de a introduce acumulatorul. Toate cele trei leduri de încărcare se vor aprinde timp de două secunde, iar apoi se vor stinge.
- Introduceți acumulatorul în încărcător. După maximum 30 de secunde, ledurile vor începe să clipească intermitent.
- În timpul procesului de încărcare, ledurile de încărcare indică starea astfel:
 - Trei leduri de încărcare se vor aprinde intermitent în mod succesiv în timpul procesului de încărcare.
 - Când acumulatorul este încărcat complet, toate cele trei leduri vor rămâne aprinse continuu.
- Procesul de încărcare va dura aproximativ 50 de minute pentru bateria APB 10825 și 100 de minute pentru acumulatorul APB 10850.

NOTĂ! Acest încărcător poate încărca numai acumuloare Mirka de 10,8 V.

NOTĂ! Timpii de încărcare pot fi mai lungi în funcție de temperatura ambientală și de starea bateriei.

Indicator LED pentru încărcătorul de 10,8 V

LED						
3						
2						
1						
Status	 Pre-charge (Trickle charge)	 Charging...	 Charging...	 Charging finished	 Over temperature	 Battery failure

Remain continuously on

Flashing

Diagnosticarea încărcătorului

Încărcătorul va indica dacă:

- Un acumulator este supraîncălzit. Toate cele trei led-uri de încărcare se vor aprinde intermitent. Scoateți bateria și lăsați-o să se răcească timp de 15-30 de minute, apoi introduceți-o la loc.
- Survine o defecțiune la baterie sau la încărcător. Două led-uri de încărcare se vor aprinde intermitent. Scoateți bateria și lăsați-o să se răcească. Reintroduceți acumulatorul în încărcător. Dacă cele două led-uri de încărcare continuă să se aprindă intermitent, este posibil ca bateria sau încărcătorul să necesite reparații.

Instrucțiuni pentru prima utilizare

- Când despașchetați scula, asigurați-vă că aceasta este intactă, completă și că nu a fost deteriorată în timpul transportului. Nu utilizați niciodată o sculă deteriorată.
- Înainte de utilizare, verificați ca suportul de abrazare să fie atașat corect.
- Instalați acumulatorul complet încărcat în mașina de șlefuit până când se blochează în poziție printr-un clic.

Instrucțiuni de operare

- Această sculă este proiectată pentru a fi utilizată manual. Scula poate fi utilizată în orice poziție.
- Selectați un material abraziv potrivit pentru polizare și fixați-l pe discul de sprijin. Asigurați-vă că materialul abraziv este centrat pe discul de sprijin.
- Mașina de polizat poate fi acum pornită și pusă în funcțiune prin apăsarea comutatorului de pornire.
- Mașina de polizat va continua să funcționeze și va rămâne în modul activ cât timp este apăsată pedica. După eliberarea pedicii, mașina de polizat se va opri, însă va rămâne în modul activ pentru scurt timp înainte să se dezactiveze/să se stingă automat.
- Dacă mașina de polizat este în modul activ, led-ul din dreapta este verde.
- Dacă este folosită o baterie inteligentă, toate cele trei led-uri vor lumina verde intermitent timp de trei secunde la pornire.
- În modul activ, ledul din partea stângă indică starea bateriei:

Verde: Nivelul de încărcare a bateriei este OK.

Verde intermitent: Nivelul de încărcare a bateriei este de sub 75%.

Verde/roșu intermitent: Nivelul de încărcare a bateriei este de sub 50%.

Roșu intermitent: Nivelul de încărcare a bateriei sau starea bateriei (disponibil numai la utilizarea bateriei inteligente) este de sub 25%.

Roșu: Tensiunea bateriei prea mică, mașina de polizat nu se poate folosi.

ARP-B: 4.000–7.000 rpm. Turația poate fi reglată între 4.000 și turația maximă prin reglarea poziției manetei. În modul activ, turația maximă poate fi reglată prin apăsarea butoanelor rpm+ sau rpm–, Figura 1. Turația poate fi reglată în trepte de 4.000, 4.500, 5.000, 5.500, 6.000, 6.500, și 7.000 rpm.

ARP-B: 1.500–2.200 rpm. Turația poate fi reglată între 1.500 și turația maximă prin reglarea poziției manetei. În modul activ, turația maximă poate fi reglată prin apăsarea butoanelor rpm+ sau rpm–, Figura 1. Turația poate fi reglată în trepte de 1.500, 1.600, 1.700, 1.800, 1.900, 2.050, și 2.200 rpm.

- Turația poate fi blocată pentru a preveni o schimbare accidentală a turației. Așteptați până când mașina de șlefuit nu mai este în modul activ. Apăsăți simultan și țineți apăsată butoanele rpm+ și rpm–, apoi trageți comutatorul de pornire.

Pentru a debloca scula, repetați aceeași operație. Dacă apăsați pe rpm+ sau rpm- în modul de blocare a turației, ledul roșu din partea dreaptă clipocește de două ori, dar nu are loc nicio modificare a turației.

- Când polizați, așezați întotdeauna scula pe suprafața de lucru înainte de a o porni. Îndepărtați întotdeauna scula electrică de pe suprafața de lucru înainte de a o opri. Acest lucru va preveni creșterea suprafeței de lucru din cauza vitezei excesive a materialului abraziv.
- După ce terminați operațiunea de polizare, scoateți bateria din mașina de polizat apăsând simultan butonul din ambele părți și îndepărtând bateria. Încărcați bateria.

Bluetooth

Această sculă este echipată cu tehnologia Bluetooth® cu un consum redus de energie și poate fi conectat la o aplicație, din care pot fi accesate funcțiile suplimentare ale instrumentului. Pentru mai multe informații despre funcțiile aplicației și pentru a afla dacă este disponibilă în țara dvs., accesați www.mirka.com/mymirka

Activați Bluetooth pe Mirka® ARP-B 300NV & Mirka® AROP-B 312NV urmând pașii de mai jos:

1. Conectați bateria la unealtă.
2. Apăsați și mențineți apăsat butonul rpm+, în timp ce porniți scula, utilizând comutatorul de declanșare.
3. Ledul din mijloc luminează intermitent verde, pentru a indica faptul că Bluetooth este activ și pregătit pentru conectare.
4. Ledul din mijloc luminează verde atunci când unealta este conectată la un alt dispozitiv cu Bluetooth.
5. Bluetooth este dezactivat atunci când unealta este dezactivată/oprită.

NOTĂ! Dacă aplicația nu este instalată sau nu este disponibilă în țara dvs., funcția de Bluetooth nu se va activa.

Marcajul de protecție și siglele Bluetooth® sunt mărci comerciale înregistrate deținute de Bluetooth SIG, Inc. Orice utilizare a acestora de către Mirka Ltd este sub licență. Alte mărci comerciale și mărci înregistrate le aparțin proprietarilor corespunzători.

Întreținerea



Scoateți întotdeauna bateria înainte de lucrările de întreținere!
Utilizați numai piese de schimb originale Mirka!

Înlocuirea discului de sprijin

1. Țineți axul cu degetele.
2. Rotiți discul de sprijin în sens antiorar pentru a-l demonta.
3. Montați și strângeți noul suport de abrazare.

Curățarea

Utilizați o perie moale pentru a înlătura tot praful acumulat. Purtați ochelari de protecție pentru a vă proteja ochii în timpul curățeniei.

În cazul în care corpul sculei necesită curățare, ștergeți-l cu o lavetă uscată și moale. Poate fi utilizat un detergent delicat.



AVERTIZARE: Nu utilizați niciodată alcool, petrol sau alt agent de curățare. Nu utilizați niciodată agenți de curățare caustici pentru a curăța componentele din plastic.

Instrucțiuni de curățare a încărcătorului

Murdăria și unsoarea pot fi îndepărtate de pe partea exterioară a încărcătorului utilizând o lavetă sau o perie nemetalică moale. Nu utilizați apă sau soluții de curățat.

Alte reparații

Lucrările de reparații trebuie executate întotdeauna de către personal instruit. Pentru a menține valabilitatea garanției sculei și pentru o siguranță și funcționare optimă a acesteia, lucrările de reparații trebuie executate de către un centru de service autorizat Mirka. Pentru a localiza centrul local de service autorizat Mirka, contactați serviciul pentru clienți Mirka sau distribuitorul Mirka.

Ghid de depanare

Simptom	Cauză posibilă	Soluție
Led-ul din partea dreaptă a mașinii de polizat nu se aprinde la apăsarea comutatorului.	Acumulatorul nu este atașat în mod corespunzător la mașina de polizat. Bateria este descărcată complet.	Introduceți bateria în mod corespunzător. Încărcați bateria.
Led-ul din partea dreaptă a mașinii de polizat este roșu și polizorul încetinește la 4.000 rpm (AROP-B 312NV) sau 1.500 rpm (ARP-B 300NV) se oprește în timpul polizării.	Temperatura din interiorul mașinii de polizat este prea ridicată. Sarcină ridicată pentru un timp prea îndelungat.	Reduceți sarcina mașinii de polizat pentru un timp, iar mașina de polizat își va recăpăta turația.
Led-ul din partea dreaptă a mașinii de polizat este roșu și turația este ușor redusă.	Sarcină pe termen scurt prea mare.	Reduceți sarcina sau așteptați câteva momente, iar led-ul se va face verde din nou în mod automat.
Led-ul din partea stângă este roșu și mașina de polizat nu este pornită.	Tensiunea bateriei este prea scăzută.	Încărcați bateria.
Led-ul din partea stângă luminează roșu intermitent, deși bateria este complet încărcată.	Defecțiune la baterie. Folosiți aplicația pentru diagnosticare,	Înlocuiți bateria.

Informații despre eliminare

PERICOL



Faceți sculele electrice redundante inutilizabile prin îndepărtarea cablului de alimentare.

Respectați reglementările naționale aplicabile privind casarea ecologică și privind reciclarea aparatelor scoase din uz, a ambalajelor și a accesoriilor.

Doar UE: Nu aruncați scule electrice în deșeurile menajere. În conformitate cu Directivele europene privind deșeurile de echipamente electrice și electronice și transpunerea acestora în legislația națională, sculele electrice care au ajuns la finalul perioadei de utilizare trebuie să fie colectate separat și trimise la o unitate de reciclare compatibilă cu mediul.



Pentru mai multe informații privind REACH, RoHS și responsabilitatea socială a companiei noastre, vizitați www.mirka.com

Декларация соответствия

Компания Mirka Ltd, 66850, Йеппо (Jeppo), Финляндия

ответственно заявляет, что перечисленная ниже продукция Mirka® (см. таблицу технических характеристик для каждой модели) соответствует требованиям следующих стандартов и иных нормативных документов: EN 62841-1:2015, EN 60745-1:2009/A11:2010, EN 60745-2-3:2011/A13:2015, EN 62841-2-4:2014 EN 55014-1:2017, EN 55014-2:2015, EN 61000-3-2:2014, EN 61000-3-3:2013, EN 300 328 V2.2.2, EN 301 489-1 V2.1.1, EN 301 489-17 V3.1.1 & EN IEC 63000:2018 согласно директивам 2006/42/EC, 2014/53/EU, 2011/65/EU. Зарядное устройство соответствует требованиям следующих стандартов и директив: EN 60335-1:2012/A2:2019, EN 60335-2-29:2004/A11:2018, EN 62233:2008, EN 55014-1:2017, EN 55014-2:2015, EN 61000-3-2:2014, EN 61000-3-3:2013, EN IEC 63000:2018 согласно директивам 2014/35/EU, 2014/30/EU, 2011/65/EU, 2015/863/EU и 2012/19/EU.

Продукция: Mirka® ARP-B 300NV и Mirka® AROP-B 312NV

<p>Йеппо, 08.10.2021 Место и дата выпуска</p>	 Организация	 Стефан Шёберг (Stefan Sjöberg), генеральный директор	<p>Производитель / поставщик компания Mirka Ltd 66850 Йеппо (Jeppo) Финляндия Тел: +358 20 760 2111 Факс: +358 20 760 2290 www.mirka.com</p>	
---------------------------------------------------	--------------------------------------------------------------------------------------------------	-------------------------------------------------------------------------------------------------------------------------------------------	-----------------------------------------------------------------------------------------------------------------------------------------------------------------------------	------------------------------------------------------------------------------------

Перевод оригинального документа. Производитель оставляет за собой право вносить изменения в содержание данного руководства без предварительного уведомления.

Важно!

Перед началом любых работ, связанных с эксплуатацией и техническим обслуживанием изделия, необходимо внимательно ознакомиться с настоящим руководством. Руководство должно храниться в надежном и легкодоступном месте. При работе с изделием необходимо соблюдать требования соответствующих государственных и региональных нормативных документов.

Необходимые средства индивидуальной защиты



Ознакомиться с руководством по эксплуатации



Использовать защитные очки



Использовать средства защиты органов слуха







Использовать рабочие перчатки



Использовать респиратор

Обозначения

	Соответствует требованиям применимых стандартов ЕС
	Соответствует требованиям применимых нормативных документов Великобритании
	Соответствует действующим в Китае ограничениям, касающимся использования опасных веществ
	Соответствует требованиям действующих в Австралии и Новой Зеландии нормативов (требованиям маркировки RCM)



Соответствует требованиям технических регламентов Сербии



Внимание! Потенциально опасная ситуация, могущая стать причиной летального исхода, тяжелой травмы и значительного материального ущерба.

Осторожно! Потенциально опасная ситуация, могущая стать причиной травмы средней тяжести или легкой, а также среднего или незначительного материального ущерба.



Общие правила техники безопасности при работе с механизированным инструментом



ВНИМАНИЕ! Перед началом работы с инструментом необходимо тщательно изучить соответствующее руководство и правила техники безопасности. Несоблюдение правил техники безопасности и указаний руководства может стать причиной поражения электрическим током, пожара, а также тяжелых травм.

Вся документация к инструменту должна быть сохранена, чтобы в дальнейшем пользоваться ею как справочником. Термин «механизированный инструмент» в настоящих правилах означает электроинструмент с питанием от электросети (с кабелем питания) или от электрической батареи (без кабеля питания).

1. Требования к месту проведения работ

- Место проведения работ должно быть чистым и хорошо освещенным.** Наличие посторонних предметов в месте проведения работ, а также его недостаточная освещенность, могут стать причиной несчастного случая.
- Запрещается работать с инструментом во взрывоопасной атмосфере, например, в присутствии легковоспламеняющихся газов, пыли и жидкостей.** Искры, возникающие при работе инструмента, могут стать причиной возгорания.
- В месте проведения работ не допускается нахождение детей и иных посторонних лиц.** Отвлечения внимания может стать причиной потери управления инструментом.

2. Электробезопасность

- Электрическая вилка инструмента должна соответствовать используемой розетке. Категорически запрещается вносить изменения в конструкцию вилки. С заземленным механизированным инструментом запрещается использовать какие бы то ни было электрические переходники.** Несоблюдение данных требований может стать причиной поражения электрическим током.
- Запрещается прикасаться к заземленным поверхностям труб, батарей отопления, кухонных плит, холодильников и иного оборудования.** Это может стать причиной поражения электрическим током.
- Не следует допускать попадания на инструмент дождевой воды и иной влаги.** Это может стать причиной поражения электрическим током.
- В процессе работы следует соблюдать правила обращения с кабелем электропитания. Запрещается переносить и передвигать инструмент, держа его за кабель. Запрещается извлекать электрическую вилку из розетки с помощью кабеля электропитания. Кабель должен располагаться на достаточном удалении от источников тепла, масел, острых углов и движущихся частей оборудования.** Поврежденные и спутанные кабели могут стать причиной поражения электрическим током.
- При работе с инструментом вне помещения необходимо использовать специально предназначенный для этого удлинитель.** Несоблюдение данного требования может стать причиной поражения электрическим током.
- При работе с инструментом во влажной среде в сети электропитания должно быть предусмотрено устройство дифференциальной защиты.** Несоблюдение данного требования может стать причиной поражения электрическим током.

3. Безопасность оператора

- В процессе работы с инструментом необходимо проявлять осторожность, контролировать свои действия и руководствоваться здравым смыслом. Запрещается работать с инструментом в утомленном состоянии, а также под воздействием алкоголя, наркотических средств и лекарств, оказывающих влияние на зрение, реакцию или координацию.** Невнимательность в процессе работы может стать причиной тяжелых травм.
- В процессе работы с инструментом необходимо использовать средства индивидуальной защиты. В обязательном порядке следует использовать средства защиты органов зрения.**

Средства индивидуальной защиты, такие как респиратор, нескользящая защитная обувь, каска и средства защиты органов слуха, используемые в соответствии с условиями работы, позволяют избежать травм.

- c. **Необходимо исключить самопроизвольный запуск инструмента. Перед подключением инструмента к розетке электропитания и (или) подсоединением электрической батареи, а также перед взятием инструмента в руки и его переносом, следует удостовериться, что его выключатель находится в положении отключения.** Запрещается держать палец на выключателе инструмента в процессе его переноса, а также подключать инструмент к розетке электропитания, если его выключатель находится в положении включения. Подобные действия могут стать причиной несчастного случая.
 - d. **Перед включением инструмента необходимо удалить все регулировочные ключи.** Ключ, оставленный на вращающейся части инструмента, может стать причиной травмы.
 - e. **В процессе работы с инструментом запрещается вытягиваться. Необходимо твердо стоять на ногах и сохранять равновесие.** Это позволит лучше управлять инструментом в нестандартных ситуациях.
 - f. **При работе с инструментом необходимо носить надлежащую одежду. Запрещается работать в свободной необлегающей одежде, а также при наличии на теле каких-либо украшений. В процессе работы не следует допускать попадания волос, частей одежды и рукавиц в зону движущихся частей инструмента.** Части необлегающей одежды, украшения и длинные волосы могут зацепиться за движущиеся части инструмента.
 - g. **Если инструмент предназначен для эксплуатации совместно с системой пылеудаления, удостовериться, что она подсоединена и используется надлежащим образом.** Использование системы пылеудаления позволяет снизить риски, связанные с запыленностью.
 - h. **Регулярное использование инструментов не должно становиться причиной потери бдительности и пренебрежения правилами техники безопасности.** Неосторожность может за долю секунды привести к тяжелой травме.
4. **Эксплуатация и техническое обслуживание**
- a. **Запрещается эксплуатировать инструмент в режиме перегрузки. Модель используемого инструмента должна соответствовать выполняемой работе.** Использование инструмента надлежащей мощности позволит повысить качество работы и уровень безопасности при ее осуществлении.
 - b. **Запрещается использовать инструмент с неисправным выключателем.** Подобный инструмент представляет опасность и должен быть отремонтирован.
 - c. **Перед началом любых регулировок и замены оснастки, а также после окончания работ необходимо извлечь вилку инструмента из электрической розетки и (или) отсоединить электрическую батарею.** Это позволит исключить самопроизвольный запуск инструмента.
 - d. **Инструмент необходимо хранить в недоступном для детей месте. К работе с инструментом не должны допускаться лица, не имеющие необходимой квалификации и не ознакомленные с настоящим руководством.** Неквалифицированная работа с инструментом может стать причиной травм.
 - e. **Механизированный инструмент должен проходить надлежащее техническое обслуживание. В процессе обслуживания следует удостовериться в отсутствии перекосов и заклинивания движущихся частей, а также в отсутствии поврежденных деталей и любых иных неисправностей, могущих повлиять на работу инструмента. В случае обнаружения неисправности эксплуатация инструмента должна быть приостановлена вплоть до ее устранения.** Ненадлежащее техническое обслуживание механизированного инструмента нередко становится причиной несчастных случаев.
 - f. **Режущие инструменты необходимо регулярно чистить и заточивать.** Режущие инструменты, прошедшие надлежащее техническое обслуживание и имеющие острые режущие кромки, менее склонны к заклиниванию и более просты в управлении.
 - g. **Механизированный инструмент, оснастка и резы должны эксплуатироваться в соответствии с указаниями настоящего руководства с учетом характера и условий выполняемой работы.** Использование инструмента не по назначению может привести к возникновению опасной ситуации.
 - h. **Ручки инструмента и его поверхности, контактирующие с руками оператора, должны быть сухими и чистыми, без следов масла и смазки.** Скользкие ручки и поверхности могут представлять опасность вследствие выскальзывания инструмента из рук в нестандартных ситуациях.
5. **Ремонт**
- a. **Ремонт механизированного инструмента должен осуществляться квалифицированным персоналом с использованием идентичных запасных частей.** Несоблюдение данного требования может сделать работу с инструментом опасной.
6. **Эксплуатация и техническое обслуживание инструмента с электрической батареей**
- a. **Зарядка электрической батареи должна осуществляться только от зарядного устройства, указанного производителем.** Зарядное устройство, пригодное для зарядки батарей одного типа, может стать причиной пожара при его использовании с батареями иного типа.

- b. **Питание инструмента должно осуществляться от специально предназначенных для него батарей.** Использование иных батарей может стать причиной травмы и пожара.
- c. **Не следует допускать контакт неиспользуемой батареи с металлическими предметами, такими как канцелярские скрепки, монеты, ключи, гвозди, винты и иные мелкие металлические изделия. Они могут стать причиной короткого замыкания полюсов батареи.** Это, в свою очередь, может привести к ожогам и возникновению пожара.
- d. **При ненадлежащем использовании батареи возможно возникновение течи из ее корпуса. Не следует прикасаться к вытекающей жидкости. В случае попадания жидкости на кожу необходимо смыть ее водой. При попадании жидкости в глаза необходимо промыть их, после чего обратиться за медицинской помощью.** Контакт с жидкостью батареи может стать причиной раздражения кожи и слизистых оболочек, а также возникновения химических ожогов.

Нормативная документация

- General Industry Safety & Health Regulations (Общие правила техники безопасности и охраны труда в промышленности), part 1910, OSHA 2206. Издатель: Superintendent of Documents; Government Printing Office; Washington DC 20402.
- Федеральные и региональные нормативные акты.



Правила техники безопасности при работе с аккумулятором и зарядным устройством

- В настоящем разделе приводятся важные правила техники безопасности и эксплуатации, касающиеся аккумулятора и зарядного устройства. Перед началом работы с зарядным устройством необходимо ознакомиться со всеми соответствующими правилами для аккумулятора, зарядного устройства и инструмента.
- Запрещается устанавливать в зарядное устройство аккумулятор с треснувшим или поврежденным корпусом. Это может стать причиной поражения электрическим током, в т.ч. с летальным исходом.
- Не следует допускать попадания каких-либо жидкостей внутрь зарядного устройства. Это может стать причиной поражения электрическим током.
- Запрещается использовать зарядное устройство для каких-либо иных целей кроме зарядки аккумуляторов.
- Запрещается класть что-либо на корпус зарядного устройства, а также устанавливать зарядное устройство вблизи источников тепла и на мягких поверхностях. Указанные действия могут привести к перегреву устройства.
- Кабель питания зарядного устройства должен быть размещен таким образом, чтобы исключить возможность хождения по нему и спотыкания об него, а также воздействия на него любых иных нагрузок, могущих стать причиной его повреждения.
- Запрещается использовать поврежденное зарядное устройство, в частности, перенесшее сильный удар или падение.
- Запрещается хранить и использовать инструмент и аккумулятор в местах, в которых температура окружающей среды может достигать 50°C (122°F).
- Питание зарядного устройства осуществляется от обычной бытовой электросети с напряжением 100–240 В перем. Запрещается подключать устройство к электросетям, напряжение которых выходит за рамки указанного диапазона.



Дополнительные правила техники безопасности

- Обрабатываемая деталь должна быть надежно закреплена.
- Перед началом транспортировки инструмента необходимо в обязательном порядке извлечь из него аккумулятор.
- Не следует допускать свободного вращения инструмента, не обеспечив предварительно защиту присутствующих лиц и окружающих предметов от возможного разлета абразивного материала и диска- подошвы.
- Перед началом использования инструмента необходимо тщательно изучить данное руководство. Все лица, работающие с инструментом, должны пройти полный курс обучения правильному и безопасному обращению с ним.
- Любые работы, связанные с техническим обслуживанием инструмента, должны выполняться квалифицированным персоналом. При возникновении необходимости в техническом обслуживании инструмента следует обратиться в уполномоченный сервисный центр компании Mirka.
- В случае обнаружения признаков неисправности инструмента необходимо немедленно остановить работу и отправить инструмент в ремонтную мастерскую.
- Перед заменой абразивного материала необходимо отключить инструмент от источника электропитания.
- Категорически запрещается переносить, хранить и оставлять без присмотра инструмент, подключенный к источнику питания.

- В процессе работы необходимо держать руки на достаточном удалении от вращающегося диска.
- В процессе работы необходимо постоянно использовать средства индивидуальной защиты, перечисленные в руководстве по эксплуатации инструмента, а также в соответствующих нормативных документах.
- Перед началом работы необходимо ознакомиться с паспортами безопасности обрабатываемых материалов.
- В случае появления каких-либо неприятных ощущений в кистях и запястьях необходимо остановить работу и обратиться за медицинской помощью. Многократные однообразные движения и чрезмерно интенсивная вибрация могут стать причиной заболеваний кистей рук, запястий и предплечий.

Дополнительные правила техники безопасности для аккумулятора и зарядного устройства

- Категорически запрещается вскрывать корпус аккумулятора. В случае нарушения целостности пластмассового корпуса следует немедленно прекратить эксплуатацию аккумулятора. Запрещается заряжать аккумулятор с поврежденным корпусом.



Правила техники безопасности при выполнении полировальных работ

- **Данный механизированный инструмент предназначен для использования в качестве полировальной машины. Перед началом работ необходимо внимательно ознакомиться с настоящим руководством.** Несоблюдение приведенных ниже указаний может стать причиной поражения электрическим током, пожара, а также тяжелых травм.
- **Данный механизированный инструмент не рекомендуется использовать для шлифования, заточки, очистки проволочной щеткой и резки.** Использование механизированного инструмента не по назначению может стать причиной травм.
- **Запрещается вносить в конструкцию инструмента не предусмотренные производителем изменения.** Подобные изменения могут стать причиной потери управления инструментом и привести к тяжелым травмам.
- **Запрещается использовать оснастку других производителей, не рекомендованную производителем инструмента.** Принципиальная возможность использования какой-либо оснастки с данным инструментом не гарантирует его безопасной эксплуатации.
- **Максимальная возможная скорость вращения инструмента не должна превышать номинальную скорость вращения оснастки.** Вращение оснастки со скоростью выше номинальной может стать причиной ее разрушения с разлетом частей.
- **Внешний диаметр и толщина оснастки не должны выходить за рамки допустимых для данного инструмента.** Использование оснастки ненадлежащих размеров делает невозможным ее закрытие, а также управление ею.
- **Размеры элемента крепления монтируемой оснастки должны соответствовать размерам элемента крепления инструмента.** Ненадлежащие размеры является причиной неуравновешенного вращения оснастки, а также чрезмерной ее вибрации. Помимо этого, они могут стать причиной потери управления инструментом.
- **Запрещается использовать неисправную оснастку. Перед началом работы необходимо осмотреть оснастку. Изделия типа шлифовальных дисков не должны иметь трещин и разрывов, типа подошв — трещин, разрывов и следов чрезмерного износа, типа металлических щеток — плохо закрепленной или сломанной проволоки. В случае падения инструмента или оснастки необходимо осмотреть их на предмет поврежденных и, при необходимости, заменить поврежденную оснастку. Затем следует испытать инструмент при максимальной скорости вращения без нагрузки в течение одной минуты. При этом лицо, проводящее испытание, а также все присутствующие, должны находиться вне плоскости вращения оснастки.** Указанной продолжительности испытания обычно достаточно для разрушения поврежденной оснастки.
- **В процессе работы следует пользоваться средствами индивидуальной защиты. В соответствии с типом выполняемой операции необходимо использовать лицевой щиток, закрытые защитные очки или открытые защитные очки. При необходимости следует также пользоваться респиратором, средствами защиты органов слуха, рабочими рукавицами и рабочим фартуком, обеспечивающим защиту от мелких частиц абразива и обрабатываемого материала.** Средства защиты органов зрения должны обеспечивать защиту от разлета частиц, возможного в ходе выполнения различных операций. Респиратор должен быть рассчитан на отфильтровывание пыли, образующейся в ходе выполнения работ. Длительное воздействие громкого шума может стать причиной потери слуха.
- **Посторонние лица должны находиться на безопасном расстоянии от места проведения работ. Все лица, присутствующие на месте проведения работ, должны пользоваться средствами индивидуальной защиты.** Фрагменты обрабатываемого материала и вышедшей из строя оснастки могут разлетаться далеко за пределы зоны непосредственного выполнения операции и травмировать оказавшихся на их пути лиц.
- **Кабель электропитания инструмента должен располагаться на достаточном удалении от вращающейся оснастки.** Потеря управления инструментом может стать причиной перерезания или повреждения кабеля. Также при этом рука оператора может быть захвачена кабелем и затянута в зону вращающейся оснастки.
- **Категорически запрещается класть инструмент на землю или иную поверхность до полной остановки оснастки.** При этом вращающаяся оснастка может зацепиться за поверхность, в результате чего инструмент начнет перемещаться по поверхности.

- **Запрещается переносить включенный инструмент.** Вращающаяся оснастка может зацепиться за одежду и притянуться к телу оператора.
- **Необходимо регулярно чистить вентиляционные отверстия инструмента.** При вращении вентилятора электродвигателя внутрь корпуса устройства попадает пыль. В случае наличия в ней металлических опилок это может стать причиной короткого замыкания.
- **Запрещается использовать инструмент вблизи легковоспламеняющихся веществ и материалов.** Искры могут стать причиной их воспламенения.
- **Запрещается использовать оснастку, нуждающуюся в жидкостном охлаждении.** Использование воды и иных жидкостей может стать причиной поражения электрическим током, в т.ч. с летальным исходом.

ПРИМЕЧАНИЕ! Данный пункт не распространяется на инструменты, специально предназначенные для работы с жидкостным охлаждением.



Прочие общие правила техники безопасности

Правила техники безопасности, связанные с отбрасыванием инструмента

Отбрасыванием называется движение инструмента при внезапной блокировке вращающегося диска, диска-подошвы, щетки или другой оснастки. Резкая остановка вращающейся оснастки вызывает неуправляемое движение инструмента в направлении, противоположном направлению вращения поверхности оснастки в точке блокировки.

Например, если шлифовальный диск зацепился за обрабатываемую деталь, край диска в точке контакта может начать углубляться в поверхность детали, в результате чего диск отскочит. При этом диск может быть отброшен как в сторону оператора, так и от него, в зависимости от направления движения его поверхности в точке контакта. Помимо этого, возможно разрушение диска.

Отбрасывание является следствием ненадлежащего использования инструмента, а также неправильного выполнения работ или их выполнения в ненадлежащих условиях. Для исключения возможности отбрасывания инструмента необходимо соблюдать описанные ниже правила техники безопасности.

- В процессе работы крепко держать инструмент в руках. Тело и руки оператора должны быть расположены таким образом, чтобы оператор имел возможность удержать инструмент в случае его отбрасывания. В случае наличия вспомогательной ручки необходимо в обязательном порядке использовать ее, чтобы иметь возможность удержать инструмент при его отбрасывании, а также при включении инструмента, сопровождающемся отдачей.** При правильном использовании инструмента оператор всегда сможет удержать его в указанных случаях.
- Категорически запрещается подносить руку к вращающейся оснастке.** Это может стать причиной травм при отбрасывании инструмента.
- Запрещается находиться в зоне возможного отбрасывания инструмента.** Отбрасываемый инструмент движется в направлении, противоположном направлению вращения поверхности диска в точке блокировки.
- Необходимо проявлять особую осторожность при обработке углов, острых краев и т.п. Не следует допускать отскакивания и заклинивания оснастки.** Углы и острые края могут стать причиной отскакивания и заклинивания вращающейся оснастки, в результате чего возможны потеря управления инструментом или его отбрасывание.
- Запрещается использовать с инструментом лезвие цепной пилы для резки по дереву, а также зубчатое лезвие пилы.** Использование подобных лезвий сопровождается частым отбрасыванием инструмента, а также частой потерей управления инструментом.



Дополнительные правила техники безопасности при выполнении полировальных работ

Правила техники безопасности при выполнении полировальных работ

- **Не следует допускать свободного вращения незакрепленных частей полировального диска и его крепежных шнуров.** Свободные концы шнуров следует убрать или укоротить. В противном случае они могут цепляться за пальцы оператора и обрабатываемое изделие.

Технические характеристики

Mirka®	ARP-B 300NV	AROP-B 312NV
Напряжение питания, В пост.	10.8 VDC	10.8 VDC
Скорость, об./мин	1500 –2200 об./мин	4000 –7000 об./мин

Mirka®	ARP-B 300NV	AROP-B 312NV
Орбита, мм (дюймы)	0 mm	12 mm
Диаметр диска-подошвы, мм (дюймы)	Ø77	Ø77
Масса с аккумулятором, кг (фунты)	0.87	0.89

Зарядное устройство	Mirka BCA 108
Питание	100–240 VAC , 50–60 Гц
Продолжительность зарядки, мин	< 50 min (2.5 Ah) < 100 min (5.0 Ah)
Температура хранения, °C (°F)	-20 °C – 80 °C
Температура эксплуатации, °C (°F)	4 °C – 40 °C
Размеры, мм (дюймы)	191 x 102 x 86
Масса, кг (фунты)	0.66
Класс защиты	II / □

Электрическая батарея	Mirka BPA 10825	Mirka BPA 10850
Тип	Аккумулятор литий-ионный 3INR19/65	Аккумулятор литий-ионный 3INR19/65-2
Напряжение, В пост.	10.8 VDC	10.8 VDC
Емкость, А·ч (Вт·ч)	2.5 Ah / 27.0 Wh	5.0 Ah / 54.0 Wh
Масса, кг (фунты)	0.18	0.38
Система управления	Есть	Есть

Уровни шума и вибрации

Испытания проводились в соответствии с требованиями стандарта EN 62841.

Cordless	ARP-B 300NV	AROP-B 312NV
Звуковое давление (L_{pA}), дБ (А)	57 dB(A)	60 dB(A)
Звуковая мощность (L_{WA}), дБ (А)	68 dB(A)	71 dB(A)
Погрешность измерения звуковых величин, дБ	3.0 dB(A)	3.0 dB(A)
Виброускорение a_h *, м/с ² *	1.8 m/s ²	4.3 m/s ²
Погрешность измерения виброускорения K , м/с ² *	1.5 m/s ²	1.5 m/s ²

Технические характеристики могут быть изменены без предварительного уведомления. Перечень предлагаемых моделей может меняться в зависимости от региона.

* С целью воспроизводства штатных условий эксплуатации шлифовальной машины в стандартную методику испытания были внесены следующие изменения: размер зерна абразива — 5 мкм; приложенное усилие — 10 Н.

- * Указанные в таблице значения получены в ходе лабораторных испытаний, проведенных в соответствии с требованиями указанных стандартов, и являются недостаточными для оценки рисков. Результаты измерений на рабочих местах могут превышать данные значения. Фактические уровни воздействия и фактическая опасность для здоровья оператора являются уникальными для каждой конкретной ситуации и зависят от окружающих условий, методов работы, используемых материалов, особенностей рабочего места, а также от продолжительности работы и физического состояния оператора. Компания Mirka Ltd не несет ответственность за использование заявленных значений вместо фактически имеющихся при оценке возможных рисков для здоровья оператора.

Дополнительные сведения о производственной гигиене и технике безопасности могут быть получены на следующих веб-сайтах:

<https://osha.europa.eu/en> (Европа), <http://www.osha.gov> (США).

Назначение и основные сведения

Настоящая полировальная машина предназначена для полирования материалов всех типов, в т.ч. лакокрасочных покрытий, металлов, древесины, камня, пластмасс и т.д., с использованием специально предназначенных для этого полировальных паст. Запрещается использовать полировальную машину в любых иных целях без согласования с производителем или официальным дилером. Запрещается использовать с данной машиной подошвы, рассчитанные на скорость вращения меньшую, чем максимальная номинальная скорость вращения инструмента без нагрузки. Все виды технического обслуживания и ремонта со вскрытием корпуса должны выполняться уполномоченным сервисным центром.

Аккумулятор и зарядное устройство

- Аккумулятор поставляется частично заряженным. Перед началом использования аккумулятора необходимо ознакомиться с соответствующими правилами техники безопасности. Затем следует зарядить аккумулятор согласно приведенным здесь указаниям.
- Для обеспечения максимальной емкости аккумулятора он должен заряжаться при температуре 18–24°C (64–75°F). Запрещается заряжать аккумулятор при температуре ниже 4 °C (32°F) и выше 40 °C (104 °F) — это может стать причиной выхода его из строя.
- Для обеспечения максимального срока службы аккумулятора необходимо выполнять следующие рекомендации:
 - Хранить и заряжать аккумулятор в прохладном месте. При температурах выше и ниже обычной комнатной срок службы аккумулятора сокращается.
 - Не оставлять аккумулятор в разряженном состоянии. После разрядки аккумулятор следует немедленно зарядить.
- В процессе хранения аккумулятор постепенно разряжается. Скорость разрядки увеличивается с ростом температуры.

Если инструмент не используется в течение продолжительного времени, необходимо раз в месяц заряжать аккумулятор. Это позволит продлить срок его службы.

Зарядка аккумулятора

- Подсоединить кабель питания к зарядному устройству. Вставить вилку кабеля в электрическую розетку до установки аккумулятора в зарядное устройство. При этом все три светодиодных индикатора зарядного устройства включатся на две секунды, после чего погаснут.
- Установить аккумулятор в зарядное устройство. По прошествии 30 секунд начнут мигать светодиодные индикаторы.
- Текущее состояние аккумулятора будет обозначаться светодиодными индикаторами:
 - В процессе зарядки три светодиодных индикатора будут последовательно мигать.
 - После окончания зарядки три светодиодных индикатора будут включены постоянно.
- Продолжительность зарядки аккумулятора BPA 10825 составляет приблизительно 50 мин, а аккумулятора BPA 10850 — 100 мин.

ПРИМЕЧАНИЕ! Данное зарядное устройство предназначено исключительно для зарядки аккумуляторов Mirka с напряжением 10,8 В.

ПРИМЕЧАНИЕ! Продолжительность зарядки аккумулятора зависит от его состояния, а также температуры окружающей среды.

Светодиодная индикация зарядного устройства с напряжением 10,8 В

LED						
3						
2						
1						
Status	 Pre-charge (Trickle charge)	 Charging...	 Charging...	 Charging finished	 Over temperature	 Battery failure

Remain continuously on Flashing

Индикация неисправностей зарядного устройства и аккумулятора

Ниже описаны неисправности зарядного устройства и аккумулятора с соответствующими им сигналами индикаторов.

- Перегрев аккумулятора. Три светодиодных индикатора мигают. Извлечь аккумулятор из зарядного устройства, дать ему остыть в течение 15–30 мин, затем вновь установить его в зарядное устройство.
- Прочие неисправности аккумулятора и зарядного устройства. Два светодиодных индикатора мигают. Извлечь аккумулятор из зарядного устройства и дать ему остыть. Затем вновь установить аккумулятор в зарядное устройство. Если два светодиодных индикатора продолжают мигать, аккумулятор или зарядное устройство могут нуждаться в ремонте.

Начало работы

- При распаковке изделия необходимо удостовериться в отсутствии повреждений, в т.ч. могущих возникнуть при транспортировке, а также проверить полноту комплекта поставки. Категорически запрещается работать с неисправным инструментом.
- Перед началом работы убедиться, что подошва установлена надлежащим образом.
- Вставить полностью заряженный аккумулятор в шлифовальную машину до щелчка, обозначающего его фиксацию.

Эксплуатация

- Данный инструмент является ручным. Инструмент может использоваться в любом положении.
- Выбрать подходящую полировальную подошву и закрепить ее на подошве. Удостовериться, что полировальная подошва надлежащим образом отцентрирована относительно подошвы.
- После этого можно включить электропитание полировальной машины и начать работу путем нажатия на рычаг пуска.
- Полировальная машина будет работать до тех пор, пока сохраняется нажим на рычаг пуска. После того как рычаг пуска будет отпущен, полировальная машина остановится. Через некоторое время после этого произойдет автоматическое отключение электропитания инструмента.
- При включенном электропитании инструмента правый светодиодный индикатор светится зеленым светом.
- В случае использования аккумулятора с системой управления при включении электропитания все три светодиодных индикатора будут мигать зеленым светом в течение трех секунд.
- При включенном электропитании инструмента левый светодиодный индикатор сигнализирует состояние аккумулятора:

Зеленый: аккумулятора заряжен.

Зеленый мигающий: уровень заряда аккумулятора ниже 75%.

Зеленый и красный попеременно: уровень заряда аккумулятора ниже 50%.

Красный мигающий: уровень заряда аккумулятора или работоспособность аккумулятора (только для аккумуляторов с системой управления) ниже 25%.

Красный: аккумулятор разряжен, эксплуатация инструмента невозможна.

AROP-B: 4 000 – 7 000 об/мин. Скорость вращения подошвы может регулироваться с помощью рычага в пределах от 4 000 об/мин до максимального установленного значения. Максимальное значение скорости вращения может

быть установлено при включенном электропитании инструмента с помощью кнопок **грт+** и **грт-** (см. рис. 1). Допустимые значения: 4 000, 4 500, 5 000, 5 500, 6 000, 6 500 и 7 000 об/мин.

ARP-B: 1 500 – 2 200 об/мин. Скорость вращения подошвы может регулироваться с помощью рычага в пределах от 1 500 об/мин до максимального установленного значения. Максимальное значение скорости вращения может быть установлено при включенном электропитании инструмента с помощью кнопок **грт+** и **грт-** (см. рис. 1). Допустимые значения: 1 500, 1 600, 1 700, 1 800, 1 900, 2 050 и 2 200 об/мин.

- Кнопки **грт+** и **грт-** могут быть заблокированы во избежание случайного изменения установленного значения скорости вращения. Для этого следует дождаться отключения электропитания инструмента. Затем необходимо одновременно нажать кнопки **грт+** и **грт-** и, удерживая их, нажать на рычаг пуска. Для разблокировки кнопок следует вновь повторить указанные действия. После блокировки кнопок **грт+** и **грт-** в случае нажатия на одну из них правый светодиодный индикатор дважды мигнет красным светом. При этом установленная ранее скорость вращения не изменится.
- Перед включением инструмента необходимо установить его на обрабатываемую поверхность. По завершении работы следует вначале убрать инструмент с обрабатываемой поверхности и лишь затем отключить его. Это позволит избежать образования борозд на обрабатываемой поверхности вследствие чрезмерно высокой скорости вращения полировальной подошвы.
- После окончания работы с инструментом следует извлечь из него аккумулятор. Для этого необходимо одновременно нажать на кнопки, расположенные на противоположных сторонах корпуса инструмента. Извлеченный аккумулятор следует зарядить.

Bluetooth

В конструкции устройства предусмотрена возможность использования технологии обмена данными Bluetooth® с низким энергопотреблением. Благодаря этому шлифовальная машина может устанавливать связь с приложением App, что позволяет расширить перечень ее функций. Более подробные сведения о функциях приложения App и его наличии в какой-либо стране представлены на сайте www.mirka.com/mymirka

Для включения функции Bluetooth необходимо выполнить перечисленные ниже действия:

1. Установить аккумулятор в устройство.
2. Нажав и удерживая кнопку «+» устройства, включить его электропитание, для чего нажать на рычаг пуска.
3. В результате средний светодиодный индикатор будет мигать зеленым цветом, указывая, что функция Bluetooth включена и готова к установке соединения.
4. После установки соединения между данным устройством и другим устройством с функцией Bluetooth средний светодиодный индикатор будет непрерывно светиться зеленым цветом.
5. Для выключения функции Bluetooth отключить электропитание устройства.

ПРИМЕЧАНИЕ! Если приложение не установлено или отсутствует в данной стране, включение Bluetooth будет невозможно.

Название и логотип Bluetooth® являются зарегистрированными товарными знаками, принадлежащими компании Bluetooth SIG, Inc. Любое их использование компанией Mirka Ltd осуществляется по лицензии. Прочие товарные знаки являются собственностью их владельцев.

Техническое обслуживание



Перед началом технического обслуживания устройства необходимо в обязательном порядке извлечь из него аккумулятор.

Запрещается использовать неоригинальные запчасти.

Замена диска-подошвы

1. Удерживать шпindel пальцами.
2. Снять диск-подошву, для чего повернуть его против часовой стрелки.
3. Установить новый диск-подошву и затянуть его.

Чистка

Удалить накопившуюся пыль щеткой с мягким ворсом. Перед началом работ надеть защитные очки.

При необходимости протереть корпус устройства мягкой влажной тряпкой. Допускается использование мягких моющих средств.



ВНИМАНИЕ! Категорически запрещается использовать спирт, бензин и другие растворители. Категорически запрещается использовать для чистки пластмассовых деталей едкие вещества.

Чистка зарядного устройства

Для удаления загрязнений и смазки с внешних поверхностей зарядного устройства использовать тряпку или щетку с мягким неметаллическим ворсом. Запрещается использовать воду и любые моющие растворы.



Прочее техническое обслуживание

Техническое обслуживание должно осуществляться персоналом, имеющим соответствующую квалификацию. Для обеспечения оптимального функционирования устройства и максимального уровня безопасности при работе с ним его техническое обслуживание должно выполняться в уполномоченном сервисном центре компании Mirka. Несоблюдение данного требования приведет к аннулированию гарантии производителя. Адрес ближайшего уполномоченного сервисного центра компании Mirka можно узнать в отделе послепродажного обслуживания компании или у ее дилера.

Устранение неисправностей

Неисправность	Возможная причина	Способ устранения
При нажатии на рычаг пуска не светится правый светодиодный индикатор полировальной машины	Аккумулятор установлен неправильно. Аккумулятор полностью разряжен	Установить аккумулятор надлежащим образом. Зарядить аккумулятор
Правый светодиодный индикатор полировальной машины светится красным светом. Скорость вращения подошвы в процессе работы упала до 4 000 об/мин (модель AROP-B 312NV) или до 1 500 об/мин (модель ARP-B 300NV) либо вращение полностью остановилось	Перегрев полировальной машины. Инструмент работал в условиях значительных нагрузок в течение чрезмерно продолжительного времени	Снизить нагрузку на некоторое время. В результате скорость вращения возрастет до нормального значения
Правый светодиодный индикатор полировальной машины светится красным светом. Скорость вращения несколько снизилась	Перегрузка в течение короткого времени.	Использовать устройство с меньшей нагрузкой или остановить работу на некоторое время. В результате цвет светодиодного индикатора изменится на зеленый
Левый светодиодный индикатор светится красным светом, вращение полностью остановилось	Аккумулятор разряжен	Зарядить аккумулятор
Левый светодиодный индикатор полировальной машины мигает красным светом, при этом аккумулятор полностью заряжен	Аккумулятор неисправен. Выполнить диагностику аккумулятора с помощью приложения	Заменить аккумулятор

Утилизация

ОПАСНО!



Утилизируемый механизированный инструмент необходимо сделать непригодным к эксплуатации, для чего следует отрезать кабель электропитания.

Утилизация инструмента должна осуществляться согласно требованиям соответствующих местных нормативов, касающихся утилизации и переработки подобных инструментов, их принадлежности и упаковки.

Только для стран ЕС. Запрещается утилизировать электрические инструменты вместе с бытовыми отходами. Согласно европейским директивам об утилизации электрического и электронного оборудования, а также соответствующим им законам стран ЕС, электрические инструменты с выработанным ресурсом должно собираться отдельно и отправляться в центр переработки отходов, соответствующий требованиям природоохранных нормативов.



Более подробные сведения о регламенте REACH (регламенте ЕС, регулирующем производство и оборот химических веществ) и директиве RoHS (директиве ЕС об ограничениях на использование опасных материалов), а также о социальной ответственности компании-производителя представлены на сайте www.mirka.com

Izjava o skladnosti

Mirka Ltd, 66850 Jeppo, Finska

Z izključno odgovornostjo izjavljamo, da so spodaj navedeni izdelki Mirka® (glejte tabelo "Tehnični podatki" za določen model), na katere se nanaša ta izjava, skladni z naslednjimi standardi ali drugimi normativnimi dokumenti: EN 62841-1:2015, EN 60745-1:2009/A11:2010, EN 60745-2-3:2011/A13:2015, EN 62841-2-4:2014, EN 55014-1:2017, EN 55014-2:2015, EN 61000-3-2:2014, EN 61000-3-3:2013, EN 300 328 V2.2.2, EN 301 489-1 V2.1.1, EN 301 489-17 V3.1.1 in IEC 63000:2018 v skladu s predpisi 2006/42/ES, 2014/53/EU in 2011/65/EU. Polnilnik baterije je skladen z naslednjimi standardi in direktivami: EN 60335-1:2012/A2:2019, EN 60335-2-29:2004/A11:2018, EN 62233:2008, EN 55014-1:2017, EN 55014-2:2015, EN 61000-3-2:2014, EN 61000-3-3:2013 in IEC 63000:2018 v skladu s predpisi 2014/35/EU, 2014/30/EU, 2011/65/EU, 2015/863/EU in 2012/19/EU.

Izdelki: Mirka® ARP-B 300NV in Mirka® AROP-B 312NV

<p>Jeppo 08.10.2021 Kraj in datum izdaje</p>	 Podjetje	 Stefan Sjöberg, izvršni direktor	<p>Proizvajalec /dobavitelj Mirka Ltd 66850 Jeppo, Finska Tel.: +358 20 760 2111 Faks: +358 20 760 2290 www.mirka.com</p>	
--------------------------------------------------	-----------------------------------------------------------------------------------------------	-----------------------------------------------------------------------------------------------------------------------	------------------------------------------------------------------------------------------------------------------------------------------------------	------------------------------------------------------------------------------------

Prevod originalnih navodil. Pridružujemo si pravico do sprememb teh navodil brez predhodnega obvestila.

Pomembno

Pred namestitvijo, uporabo ali vzdrževanjem tega orodja natančno preberite ta varnostna navodila in navodila za uporabo. Shranite ta navodila na varnem in dostopnem mestu. Preberite državne in lokalne predpise ter jih upoštevajte.

Obvezna osebna varnostna oprema



Preberite navodila za uporabo



Uporabljajte zaščitna očala



Uporabljajte zaščito za ušesa



Uporabljajte zaščitne rokavice



Uporabljajte zaščito za obraz

Simboli

	V skladu z ustreznimi standardi EU
	V skladu z ustreznimi predpisi za Združeno kraljestvo
	V skladu z zahtevo RoHS za Kitajsko
	V skladu z zahtevo RCM za Avstralijo in Novo Zelandijo
	V skladu z zahtevami za skladnost za Srbijo



Opozorilo: Potencialno nevarne razmere, ki lahko povzročijo smrt ali resne poškodbe in/ali materialno škodo.
Pozor: Potencialno nevarne razmere, ki lahko povzročijo manjše poškodbe in/ali materialno škodo.



Splošna varnostna opozorila za električno orodje



OPOZORILO Preberite vsa varnostna opozorila in vsa navodila. Zaradi neupoštevanja opozoril in navodil lahko pride do električnega udara, požara in/ali hude telesne poškodbe.

Vsa opozorila in navodila shranite za prihodnji uporabo. Izraz "električno orodje" v opozorilih pomeni orodje, ki se napaja iz električnega omrežja (s kablom), ali akumulatorsko električno orodje (brez kabla).

1. Varnost delovnega območja

- Delovno območje mora biti čisto in dobro osvetljeno.** Neurejena ali temna območja povečajo možnost nesreče.
- Ne uporabljajte električnega orodja v eksplozivnih okoljih, na primer v bližini vnetljivih tekočin, plinov in prahu.** Električno orodje ustvarja iskre, ki lahko povzročijo vžig prahu ali hlapov.
- Otroci in druge osebe se ne smejo zadrževati v bližini električnega orodja med njegovim delovanjem.** Zaradi motečih dejavnikov lahko izgubite nadzor nad orodjem.

2. Električna varnost

- Vtiči električnega orodja se morajo ujemati z vtičnico. Nikoli na noben način ne spreminjajte vtiča. Z ozemljenim električnim orodjem ne uporabljajte adapterskih vtičev.** Nespremenjeni vtiči in ustrezne vtičnice zmanjšajo nevarnost električnega udara.
- Izogibajte se stiku telesa z ozemljenimi površinami, kot so cevi, radiatorji, štedilniki in hladilniki.** Če je vaše telo ozemljeno, obstaja večja nevarnost električnega udara.
- Električno orodje ne sme biti izpostavljeno dežju ali mokrim razmeram.** Vdor vode v električno orodje poveča nevarnost električnega udara.
- Ne poškodujte kabla. Električnega orodja nikoli ne prenašajte, vlecite ali izklopite s kablom. Kabel ne sme biti v bližini virov toplote, olja, ostrih robov in premikajočih se delov.** Poškodovani ali zapleteni kabli povečajo nevarnost električnega udara.
- Pri delu z električnim orodjem na prostem uporabite podaljšek, ki je primeren za uporabo na prostem.** Uporaba kabla, primerne za uporabo na prostem, zmanjša nevarnost električnega udara.
- Če se ni mogoče izogniti delu z električnim orodjem na vlažnem mestu, uporabite napajanje, ki je zaščiteno z zaščitnim stikalom na diferenčni tok (RCD).** Uporaba zaščitne naprave na diferenčni tok (RCD) zmanjša nevarnost električnega udara.

3. Osebna varnost

- Pri delu z električnim orodjem bodite pozorni, pazite, kaj delate, in uporabljajte zdrav razum. Ne uporabljajte električnega orodja, če ste utrujeni ali pod vplivom drog, alkohola ali zdravil.** Zaradi trenutka nepazljivosti pri delu z električnim orodjem lahko pride do hude telesne poškodbe.
- Uporabljajte osebno zaščitno opremo. Vedno nosite zaščito za oči.** Uporaba ustrezne zaščitne opreme, kot je protiprašna maska, ne drseča varnostna obutev, čelada ali zaščitna sluha, zmanjša nevarnost telesnih poškodb.
- Preprečite nenameren zagon. Prepričajte se, da je stikalo orodja izklopljeno, preden ga priključite na vir električne energije in/ali akumulator, dvignete ali prenašate.** Pri prenašanju električnega orodja s prstom na stikalo ali priključitvi orodja z vklopljenim stikalom lahko hitro pride do nesreče.
- Pred vklopom električnega orodja odstranite vse nastavitvene ključce ali izvijače.** Če je na vrteči se del električnega orodja pritrjen izvijač ali ključ, lahko pride do telesnih poškodb.
- Ne segajte predaleč. Ves čas imejte trdno oporo in ravnotežje.** Tako boste imeli boljši nadzor nad električnim orodjem v nepričakovanih okoliščinah.
- Ustrezno se oblecite. Ne nosite ohlapnih oblačil ali nakita. Pazite, da se z lasmi, oblačili in rokavicami ne približujete premikajočim se delom.** Ohlapne obleke, nakit ali dolgi lasje se lahko zataknejo v premikajoče se dele.
- Če so vgrajene naprave za odsesavanje in zbiranje prahu, jih priključite in ustrezno uporabljajte.** Z uporabo naprave za zbiranje prahu se zmanjšajo nevarnosti v zvezi s prahom.
- Ne dovolite, da spročenost, ki ste jo dosegli s pogosto uporabo orodja, povzroči, da postanete preveč samozavestni in da ne upoštevate varnostnih načel za uporabo orodja.** Brezbržno ravnanje lahko v delčku sekunde povzroči hude telesne poškodbe.

4. Uporaba in vzdrževanje električnega orodja

- Ne preobremenite električnega orodja. Uporabite električno orodje, ki je primerno za vašo uporabo.** S praviim električnim orodjem bo delo opravljeno bolje in varneje ter z ustrezno hitrostjo.
- Električnega orodja ne uporabljajte, če ga ni mogoče vklopiti ali izklopiti s stikalom.** Električno orodje, ki ga ni mogoče upravljati s stikalom, je nevarno in ga je treba popraviti.

- c. **Pred kakršnimi koli nastavitvami, zamenjavo dodatkov ali shranjevanjem električnega orodja morate odklopiti vtič iz vira električne energije in/ali odstraniti akumulator iz električnega orodja.** S takšnimi preventivnimi varnostnimi ukrepi zmanjšate nevarnost nenamernega vklopa električnega orodja.
 - d. **Električno orodje v mirovanju hranite zunaj dosega otrok in ne dovolite, da bi kdor koli, ki ni seznanjen z električnim orodjem ali temi navodili, upravljal to orodje.** Električno orodje je v rokah neusposobljenih uporabnikov nevarno.
 - e. **Vzdržujte električno orodje. Preverite morebitno napačno poravnavo ali blokado premikajočih se delov, poškodbe delov in vsa druga stanja, ki bi lahko vplivala na delovanje električnega orodja. Če je električno orodje poškodovano, ga pred uporabo popravite.** Do veliko nesreč pride zaradi slabo vzdrževanega električnega orodja.
 - f. **Rezilno orodje mora biti ostro in čisto.** Pri pravilno vzdrževanih rezilnih orodjih z ostrimi robovi je manj verjetnosti za zastoj in jih je lažje upravljati.
 - g. **Električno orodje, dodatke in nastavke itd. uporabljajte v skladu s temi navodili, pri tem pa upoštevajte delovne razmere in delo, ki ga je treba izvesti.** Uporaba električnega orodja v namene, za katere ni zasnovano, lahko povzroči nevarnost.
 - h. **Prijemalne površine in ročaji morajo biti suhi, čisti ter brez olja in masti.** Spolzki ročaji in prijemalne površine ne zagotavljajo varnega dela in nadzora nad orodjem v nepričakovanih situacijah.
5. **Servis**
- a. **Električno orodje mora servisirati usposobljen serviser, ki mora uporabiti samo identične nadomestne dele.** S tem se zagotovi, da je električno orodje varno tudi po servisiranju.
6. **Uporaba in vzdrževanje baterijskega orodja**
- a. **Polnite samo s polnilnikom, ki ga določi proizvajalec.** Polnilnik, ki je primeren za eno vrsto baterij, lahko povzroči nevarnost požara, če ga uporabljate z drugo baterijo.
 - b. **Električno orodje uporabljajte samo z baterijami, ki so posebej namenjene za to.** Uporaba katerih koli drugih baterij lahko povzroči nevarnost telesnih poškodb in požara.
 - c. **Ko ne uporabljate baterije, ta ne sme biti v bližini kovinskih predmetov, kot so sponke za papir, kovanci, ključi, žebli, vijaki in drugi majhni kovinski predmeti, ki lahko ustvarijo povezavo med konektorji.** Kratki stik med baterijskimi konektorji lahko povzroči opekline ali požar.
 - d. **V neprimernih pogojih lahko tekočina izteče iz baterije; preprečite stik. Če pride do nenamernega stika, sperite z vodo. Če pride tekočina v stik z očmi, poiščite tudi zdravniško pomoč.** Tekočina, ki je iztekla iz baterije, lahko povzroči draženje ali opekline.

Preberite in upoštevajte

- Okvirna direktiva o varnosti in zdravju pri delu, del 1910, OSHA 2206, na voljo pri: Superintendent of Documents; Government Printing Office; Washington DC 20402
- Državni in lokalni predpisi



Varnostna pravila za baterijo in polnilnik

- Pomembna varnostna navodila in navodila za uporabo baterije in polnilnika. Pred uporabo polnilnika preberite vsa navodila in opozorila za polnilnik, baterijo in orodje.
- Če je ohišje baterije razpokano ali poškodovano, ne vstavite baterije v polnilnik. Obstaja nevarnost električnega udara ali smrti zaradi električnega udara.
- V polnilnik ne sme priti nobena tekočina. Lahko pride do električnega udara.
- Ta polnilnik je namenjen samo za polnjenje polnilnih baterij.
- Ne postavljajte predmetov na polnilnik. Ne postavljajte polnilnika v bližino virov toplote ali na mehko površino, ki lahko povzroči prevelik dvig notranje temperature.
- Poskrbite, da je kabel nameščen tako, da ni mogoče stopiti nanj, se spotakniti ob njega ali ga kakor koli poškodovati oziroma obremeniti.
- Ne uporabljajte polnilnika, če je bil izpostavljen močnemu udarcu, je padel na tla ali bil kako drugače poškodovan.
- Ne shranjujte ali uporabljajte orodja in baterije na mestih, kjer lahko temperatura doseže ali preseže 50 °C (122 °F).
- Polnilnik je zasnovan za delovanje na standardno gospodinjstvo električno napajanje (izmenična napetost 100–240 V). Ne uporabljajte ga pri nobeni drugi napetosti.



Dodatna varnostna opozorila

- Vedno preverite, da je kos, ki ga želite zbrusiti, trdno pritrjen.

- Med kakršnim koli prevažanjem orodja vedno odstranite baterijo.
- Brez ustreznih zaščitnih ukrepov za zaščito bližnjih ljudi in predmetov ne dovolite, da orodje deluje s številom vrtljajev prostega teka, če se brusilno sredstvo ali podložna blazinica slučajno odklopi.
- Pred uporabo tega orodja preberite vsa navodila. Vsi upravljalci morajo biti popolnoma usposobljeni za pravilno in varno uporabo tega orodja.
- Vsa vzdrževalna dela mora opraviti usposobljeno osebje. Za servisiranje se obrnite na pooblaščen servisni center podjetja Mirka.
- Če se zdi, da naprava ne deluje pravilno, nemudoma prenehajte z uporabo in se dogovorite za servis in popravilo.
- Pred zamenjavo brusilnega sredstva vedno odklopite vir napajanja.
- Orodja, ki je priključeno na vir napajanja, ne prenašajte, shranjujte ali puščajte brez nadzora.
- Med uporabo se z rokami ne dotikajte vrteče se blazinice.
- Med uporabo tega orodja vedno nosite obvezno osebno varovalno opremo v skladu z navodili proizvajalca in lokalnimi/nacionalnimi standardi.
- Preberite varnostni list (MSDS) za delovno površino.
- Če občutite nelagodje v roki/zapestju, prenehajte z delom in poiščite zdravniško pomoč. Zaradi ponavljajočega se dela in gibov ter prekomerne izpostavljenosti tresljajem lahko pride do poškodb rok, zapestja in ramen.

Dodatne informacije glede baterije in polnilnika

- Baterije nikoli ne poskušajte odpreti iz nobenega razloga. Če se plastično ohišje baterije zlomi ali počni, takoj prenehajte z uporabo in ne polnite baterije.



Splošna varnostna opozorila za poliranje

- **To električno orodje je namenjeno poliranju. Preberite vsa varnostna opozorila, navodila, risbe in specifikacije, ki so priložene temu električnemu orodju.** Zaradi neupoštevanja spodnjih navodil lahko pride do električnega udara, požara in/ali hude telesne poškodbe.
- **Odsvetujemo uporabo tega električnega orodja za dela, kot so grobo brušenje, brušenje, brušenje z žično ščetko ali odrezovanje.** Dela, za katera ni namenjeno to električno orodje, so lahko nevarna in lahko povzročijo telesne poškodbe.
- **Ne predelujte tega električnega orodja tako, da bi delovalo na način, ki ga proizvajalec orodja ni izrecno predvidel in navedel.** Takšna predelava lahko povzroči izgubo nadzora in hude telesne poškodbe.
- **Ne uporabljajte pripomočkov, ki jih posebej za to orodje ni izdelal in priporočil proizvajalec orodja.** Čeprav je pripomoček mogoče priključiti na vaše električno orodje, ta ni nujno tudi varen.
- **Nazivna hitrost pripomočka mora biti vsaj enaka največji hitrosti, ki je označena na električnem orodju.** Pripomočki, ki se vrtijo z večjo hitrostjo od nazivne hitrosti, se lahko zlomijo ali razpadejo.
- **Zunanji premer in debelina vašega pripomočka morata biti v predvidenem območju zmogljivosti vašega električnega orodja.** Prevelikih ali premajhnih pripomočkov ni mogoče primerno zaščititi ali upravljati.
- **Mere namestitvenega dela pripomočka se morajo ujemati z merami vpenjalnega držala električnega orodja.** Pripomočki, ki ne ustrezajo vpenjalnemu držalu električnega orodja, so neuravnoteženi, se preveč tresejo in lahko povzročijo izgubo nadzora.
- **Ne uporabljajte poškodovanega pripomočka. Pred uporabo vsakokrat pregledajte pripomoček, ali so na primer brusilni koleščki odlomljeni ali razpokani, ali je podložna blazinica razpokana, raztrgana ali obrabljena in ali ima žična ščetka ločene ali zlomljene žice. Če je električno orodje ali pripomoček padel na tla, preverite škodo ali namestite nepoškodovan pripomoček. Po preverjanju in nameščanju pripomočka umaknite ploščati del vrtečega se pripomočka proč od sebe in drugih oseb ter pustite, da električno orodje eno minuto deluje z največjo hitrostjo brez obremenitve.** Poškodovani pripomočki se v tem času preskušanja običajno zlomijo.
- **Nosite osebno zaščitno opremo. Uporabljajte zaščito za obraz, zaščitna očala s stransko zaščito ali običajna zaščitna očala glede na vrsto dela. Po potrebi nosite protiprašno masko, zaščito za sluh, rokavice in zaščitni predpasnik, ki ga ne morejo prebiti ostri kosi ali delci obdelovanja.** Zaščita za oči mora ščititi pred letječimi delci, ki nastanejo med različnimi deli. Protiprašna maska ali respirator mora biti sposoben filtrirati delce, ki se ustvarjajo med vašim delom. Daljša izpostavljenost močnemu hrupu lahko povzroči izgubo sluha.
- **Druge osebe morajo biti na varni razdalji od delovnega prostora. Vsaka oseba, ki vstopa v delovni prostor, mora nositi osebno zaščitno opremo.** Delci obdelovanca ali zlomljenega pripomočka lahko odletijo iz neposredne bližine dela in povzročijo telesno poškodbo.
- **Držite kabel proč od vrtečega se pripomočka.** Če izgubite nadzor nad orodjem, lahko orodje prereže kabel ali se zanj zatakne oziroma vam lahko potegne roko v vrteči se pripomoček.
- **Nikoli ne odložite električnega orodja, dokler se pripomoček popolnoma ne ustavi.** Vrteči se pripomoček se lahko zatakne za površino in povzroči, da električno orodje uide izpod vašega nadzora.

- **Ne vklaplajte električnega orodja, kadar ga nosite ob boku.** Vrteči se pripomoček se lahko nenamerno zatakne za vaša oblačila, kar ga potegne proti vašemu telesu.
- **Redno čistite zračnike električnega orodja.** Ventilator motorja sesa prah v ohišje. Prekomerna količina nabranega kovinskega prahu lahko povzroči električni udar.
- **Ne upravljajte električnega orodja v bližini vnetljivih materialov.** Iskre lahko vnamejo te materiale.
- **Ne uporabljajte pripomočkov, za katere so potrebna tekoča hladilna sredstva.** Uporaba vode ali drugih tekočih hladilnih sredstev lahko povzroči električni udar, ki lahko povzroči tudi smrt.

OPOMBA! Zgoraj navedena opozorila ne veljajo za električno orodje, ki je posebej izdelano za uporabo s tekočinskimi sistemi.



Dodatna varnostna navodila za vsa dela

Odskok in podobna opozorila

Odskok je nenaden odziv na stisnjeno ali zatakne vrteče kolo, podložno blazinico, ščetko ali katerikoli drug pripomoček. Stisk ali zatikanje povzroči nenadno zaustavitev vrtečega pripomočka, to pa povzroči, da električno orodje uide izpod nadzora, ker se je prisiljeno na stiku obrniti v nasprotno smer.

Na primer, če se brusilni kolesček stisne ali zatakne za obdelovanec, lahko rob kolesčka, ki se premika v ožino, zareže v površino materiala, zaradi česar se lahko kolesček iztakne ali odskoči. Kolesček lahko glede na smer vrtenja kolesčka v trenutku stiska skoči proti upravljavcu ali stran od njega. Brusilni kolesčki se lahko zlomijo pod takšnimi pogoji.

Odskok je posledica nepravilne uporabe električnega orodja in/ali nepravilnih postopkov dela ali pogojev; preprečimo jih lahko z upoštevanjem spodnjih varnostnih ukrepov.

- Trdno držite električno orodje in se postavite tako, da lahko z rokami in telesom obvladate silo odskoka.** Za učinkovit nadzor nad odskokom ali sunkom med zagonom vedno uporabljajte dodatni ročaj, če ga ima orodje. Upravljaivec lahko nadzoruje sunek ali silo odskoka, če izvede ustrezne varnostne ukrepe.
- Nikoli ne postavljajte svoje dlani v bližino vrtečega se pripomočka.** Pripomoček lahko odskoči na vašo dlan.
- Ne postavljajte se v območje, kamor se lahko orodje premakne v primeru odskoka.** Orodje bo ob odskoku odletelo v nasprotno smer vrtenja kolesa z mesta, kamor se zatakne.
- Posebej previdni bodite pri obdelovanju kotov, ostrih robov ipd. Pazite, da orodje ne poskakuje ali se zatakne.** Koti, ostri robovi ali poskakovanje pogosto povzročijo zatikanje vrtečega se pripomočka in izgubo nadzora ali odskok.
- Ne pritrjujte lesoreznega rezila z verigo ali zobate rezalne plošče.** Takšna rezila pogosto povzročajo odskok in izgubo nadzora.



Dodatna varnostna navodila za dela s polirno napravo

Posebna varnostna opozorila za dela s polirno napravo

- **Ne dovolite, da bi se nepritrjeni deli polirne blazinice ali njene pritrditvene žice prosto vrteli. Odmknite ali odrežite nepritrjene pritrditvene žice.** Nepritrjene in vrteče se pritrditvene žice se lahko zapletejo v prste ali zataknejo za obdelovanec.

Tehnični podatki

Mirka*	ARP-B 300NV	AROP-B 312NV
Napetost	10.8 VDC	10.8 VDC
Hitrost	1500 –2200 vrt/min	4000 –7000 vrt/min
Nihajni krog	0 mm	12 mm
Velikost podložne blazinice	Ø 77 mm	Ø 77 mm
Teža (vključno z baterijo)	0.87 kg	0.89 kg

Polnilnik baterije	Mirka BCA 108
Vhodno napajanje	100–240 VAC , 50–60Hz

Polnilnik baterije	Mirka BCA 108
Čas polnjenja	< 50 min (2.5 Ah)
	< 100 min (5.0 Ah)
Temperaturno območje za shranjevanje	-20 °C – 80 °C
Temperatura polnjenja	4 °C – 40 °C
Mere	191 x 102 x 86 mm
Teža	0.66 kg
Stopnja zaščite	II/ □

Baterija	Mirka BPA 10825	Mirka BPA 10850
Tip	Polnilna	Polnilna
	Litij-ionska 3INR19/65	Litij-ionska 3INR19/65-2
Napetost baterije	10.8 VDC	10.8 VDC
Zmogljivost	2.5 Ah / 27.0 Wh	5.0 Ah / 54.0 Wh
Teža	0.18 kg	0.38 kg
Pametna baterija	Da	Da

Podatki o hrup in tresljajih

Izmerjene vrednosti so določene v skladu s standardom EN 62841.

Cordless	ARP-B 300NV	AROP-B 312NV
Raven zvočnega tlaka (L_{pA})	57 dB(A)	60 dB(A)
Raven zvočne moči (L_{WA})	68 dB(A)	71 dB(A)
Merilna negotovost zvoka K	3.0 dB(A)	3.0 dB(A)
Vrednost emisije tresljajev a_h *	1.8 m/s ²	4.3 m/s ²
Negotovost emisij tresljajev K*	1.5 m/s ²	1.5 m/s ²

Pridružujemo si pravico do spremembe specifikacij brez predhodnega obvestila. Ponudba modela se lahko razlikuje glede na trg.

* Da bi odražali običajne delovne pogoje brusilnika, so se obratovalni pogoji razlikovali od običajnih načinov: Velikost zrna brusilnega sredstva je bila 5 µm. Podajalna sila je bila 10 N.

* V tabeli navedene vrednosti so določene v laboratorijskih preizkusih v skladu z navedenimi pravilnik in standardi ter ne zadostujejo za oceno tveganja. Izmerjene vrednosti na določenem delovnem mestu so lahko višje od navedenih vrednosti. Vrednosti dejanske izpostavljenosti in stopnja tveganja ali škode za posameznika se razlikujejo za vsako posamezno situacijo in so odvisni od okolice, načina upravljanja strojev, obdelave določenega materiala, zasnove delovne postaje ter čas izpostavljenosti in fizično pripravljenost uporabnika. Podjetje Mirka Ltd ne prevzema nikakršne odgovornosti za posledice uporabe navedenih vrednosti namesto vrednosti dejanske izpostavljenosti za nobeno individualno oceno tveganja.

Dodatne informacije o varnosti in zdravju pri delu lahko dobite na naslednjih spletnih mestih:

<https://osha.europa.eu/en> (Evropa) ali <http://www.osha.gov> (ZDA)

Pravilna uporaba orodja

Ta polirna naprava je zasnovana za poliranje vseh vrst materialov, tj. barv, kovin, lesa, kamna, plastike itd., s posebnimi polirnimi sredstvi za ta namen. Brez posvetovanja s proizvajalcem ali pooblaščenim dobaviteljem polirne naprave ne uporabljajte za druge namene, ki niso določeni. Ne uporabljajte podložnih blazinic z delovno hitrostjo, ki je nižja od najvišje nazivne hitrosti orodja v prostem teku. Popravila ali vzdrževalna dela, pri katerih je treba odpreti ohišje motorja, lahko izvaja samo pooblaščen servisni center.

Baterija in polnilnik

- Baterija v embalaži ni povsem napolnjena. Najprej preberite varnostna navodila in nato napolnite baterijo glede na navodila.
- Za optimalno zmogljivost polnjenja baterijo napolnite pri sobni temperaturi med 18 °C (64 °F) in 24 °C (75 °F). Ne polnite baterije pri temperaturi zraka pod 4 °C (32 °F) ali nad 40 °C (104 °F), da ne pride do poškodb baterije.
- Za zagotovitev najdaljše možne življenjske dobe baterije upoštevajte naslednja priporočila:
 - Baterijo hranite in polnite v hladnem prostoru. Temperature, ki so višje ali nižje od običajne sobne temperature, skrajšajo življenjsko dobo baterije.
 - Baterije nikoli ne shranjujte v izpraznjenem stanju. Napolnite jo takoj, ko se izprazni.
- Vse baterije postopoma izgubijo svojo napolnjenost. Višja kot je temperatura, hitreje izgubijo svojo napolnjenost.

Če shranjujete orodje dlje časa brez uporabe, napolnite baterijo enkrat na mesec. S tem boste podaljšali življenjsko dobo baterije.

Postopek polnjenja

- Priključite napajalni kabel na polnilnik, nato pa ga vtaknite v vtičnico, preden vstavite baterijo. Vse tri lučke za polnjenje zasvetijo za dve sekundi, nato pa se izklopijo.
- Vstavite baterijo v polnilnik. Lučke začnejo utripati v 30 sekundah.
- Med polnjenjem lučke za polnjenje prikazujejo naslednja stanja:
 - Med postopkom polnjenja zaporedno utripajo tri lučke za polnjenje.
 - Ko je baterija napolnjena, tri lučke neprekinjeno svetijo.
- Polnjenje traja približno 50 minut za baterijo BPA 10825 in 100 minut za baterijo BPA 10850.

OPOMBA! Ta polnilnik lahko polni samo baterije Mirka 10,8 V.

OPOMBA! Čas polnjenja je lahko daljši, odvisno od temperaturo okolice in stanja baterije.

Prikazi LED-indikatorjev polnilnika 10,8 V

LED						
3						
2						
1						
Status	Pre-charge (Trickle charge)	Charging...	Charging...	Charging finished	Over temperature	Battery failure
	Remain continuously on	Flashing				

Diagnostika polnilnika

Polnilnik lahko prikaže naslednja stanja:

- Baterija se je pregrela. Vse tri lučke za polnjenje utripajo. Odstranite baterijo, počakajte 15–30 minut, da se ohladi, in jo znova vstavite.
- V bateriji ali polnilniku je prišlo do napake. Dve lučki za polnjenje utripata. Odstranite baterijo in počakajte, da se ohladi. Ponovno vstavite baterijo v polnilnik. Če dve lučki za polnjenje še vedno utripata, je baterijo ali polnilnik morda treba peljati na servis.

Kako začeti z uporabo

- Pri razpakiranju orodja preverite, da je nedotaknjeno, popolno in ni bilo poškodovano med transportom. Nikoli ne uporabite poškodovane naprave.
- Pred uporabo se prepričajte, da je podložna blazinicna pravilno nameščena.

- Vstavite popolnoma napolnjeno baterijo v brusilnik, da se slišno zaskoči.

Navodila za uporabo

- Orodje je treba uporabljati kot ročno orodje. Orodje lahko uporabljate v katerem koli položaju.
- Izberite ustrezno polirno blazinico in jo pritrdite na podložno blazinico. Prepričajte se, da je polirna blazinica usredinjena na podložni blazinici.
- Polirno napravo lahko zdaj aktivirate/vklopite in zaženete s pritiskom na sprožilnik.
- Polirna naprava deluje v aktivnem načinu, dokler je sprožilnik pritisnjen. Ko spustite sprožilnik, se polirna naprava ustavi, a za kratek čas ostane v aktivnem načinu, preden se samodejno deaktivira/izklopi.
- Ko je polirna naprava v aktivnem načinu, desna LED-lučka sveti zeleno.
- Če se uporablja pametna baterija, vse tri LED-lučke tri sekunde utripajo zeleno med zagonom.
- V aktivnem načinu leva LED-lučka prikazuje stanje baterije:

Zelena: Stopnja napoljenosti baterije je v redu.

Utripajoča zelena: Stanje napoljenosti baterije je nižje od 75 %.

Utripajoča zelena/rdeča: Stanje napoljenosti baterije je nižje od 50 %.

Utripajoča rdeča: Stanje napoljenosti baterije ali stanje baterije (na voljo samo, če se uporablja pametna baterije) je nižje od 25 %.

Rdeča: Napetost baterije je prenizka, polirna naprava ne more delovati.

ARP-B: 4000–7000 vrt/min S prilagajanjem položaja sprožilnika lahko nastavite hitrost na od 4000 do največjega števila vrtljajev. V aktivnem načinu lahko največje število vrtljajev nastavite s pritiskom na tipki rpm+ ali rpm–, slika 1. Število vrtljajev lahko nastavite v korakih po 4000, 4500, 5000, 5500, 6000, 6500 in 7000 vrt/min.

ARP-B: 1500–2200 vrt/min S prilagajanjem položaja sprožilnika lahko nastavite hitrost na od 1500 do največjega števila vrtljajev. V aktivnem načinu lahko največje število vrtljajev nastavite s pritiskom na tipki rpm+ ali rpm–, slika 1. Število vrtljajev lahko nastavite v korakih po 1500, 1600, 1700, 1800, 1900, 2050 in 2200 vrt/min.

- Število vrtljajev je mogoče zakleniti, da ne pride do nenamerne spremembe hitrosti. Počakajte, da brusilnik ni v aktivnem načinu. Hkrati pritisnite in držite gumba rpm+ in rpm–, nato pa povlecite sprožilnik. Za odklep orodja ponovite isti postopek. Če gumb rpm+ ali rpm– pritisnete v načinu s zaklepom hitrosti, desna LED-lučka dvakrat utripne rdeče, hitrost pa se ne spremeni.
- Pri poliranju orodje vedno postavite na delovno površino pred vklopom orodja. Pred zaustavitvijo orodja ga vedno umaknite s delovne površine. Tako ne bo prišlo do izdolbenja delovne površine zaradi prekomerne hitrosti polirne blazinice.
- Ko nehate s poliranjem, odstranite baterijo iz polirne naprave tako, da hkrati pritisnete gumb na obeh straneh in odstranite baterijo iz orodja. Napolnite baterijo.

Bluetooth

To orodje je opremljeno z varčno tehnologijo Bluetooth® in jo lahko povežete z aplikacijo, ki omogoča dostop do dodatnih funkcij orodja. Več informacij o funkcijah aplikacije in njeni razpoložljivosti v vaši državi najdete na www.mirka.com/mymirka

Postopek vklopa tehnologije Bluetooth na napravi Mirka® ARP-B 300NV in Mirka® ARP-B 312NV:

1. Priključite baterijo na orodje.
2. Pritisnite in držite gumb rpm+, medtem pa vklopite orodje s pritiskom na sprožilnik.
3. Srednja LED-lučka utripa zeleno, ko je vmesnik Bluetooth omogočen ter pripravljen za povezavo.
4. Srednja LED-lučka sveti zeleno, ko je orodje povezano z drugo napravo Bluetooth.
5. Vmesnik Bluetooth je deaktiviran, ko je orodje deaktivirano/izklopljeno.

OPOMBA! Če aplikacija ni nameščena ali ni na voljo v vaši državi, ne aktivirajte povezave Bluetooth.

Beseda in logotipi blagovne znamke Bluetooth® so registrirane blagovne znamke in so v lastni družbe Bluetooth SIG, Inc., vsaka uporaba teh znamk s strani družbe Mirka Ltd pa je urejena z licencami. Druge blagovne znamke in trgovska imena so v lasti njihovih lastnikov.

Vzdrževanje



Pred vzdrževalnimi deli vedno odstranite baterijo.
Uporabljajte samo originalne Mirkine nadomestne dele.

Zamenjava podložne blazinice

1. Držite vreteno s prsti.
2. Podložno blazinico obrnite v nasprotni smeri urinega kazalca in jo odstranite.
3. Namestite in zategnite novo podložno blazinico.

Čiščenje

Z mehko ščetko odstranite nabran prah. Za zaščito oči med čiščenjem nosite zaščitna očala.

Če je ohišje orodja treba očistiti, ga obrišite z mehko vlažno krpo. Uporabite lahko blagi detergent.



OPOZORILO: Nikoli ne uporabljajte alkohola, bencina ali drugega čistilnega sredstva. Za čiščenje plastičnih delov nikoli ne uporabljajte jedkih sredstev.

Navodila za čiščenje polnilnika

Umazanijo in maščobo lahko z zunanosti polnilnika odstranite s krpo ali mehko nekovinsko ščetko. Ne uporabljajte vode ali čistilnih raztopin.



Dodatni servis

Servisiranje mora vedno izvesti usposobljeno osebo. Če želite ohraniti veljavnost garancije za orodje in zagotoviti njegovo optimalno varnost in delovanje, mora servis izvesti Mirkin pooblaščen servisni center. Za lokalni Mirkin pooblaščen servisni center se obrnite na Mirkino službo za pomoč strankami ali Mirkinega pooblaščenega prodajalca.

Navodila za odpravljanje težav

Težava	Možen vzrok	Rešitev
Desna LED-lučka polirne naprave ne sveti, ko je sprožilnik pritisnjen.	Baterija ni pravilno priključena na polirno napravo. Baterija je povsem prazna.	Pravilno vstavite baterijo. Napolnite baterijo.
Desna LED-lučka polirne naprave je rdeča in polirna naprava se upočasni na 4000 vrt/min (AROP-B 312NV) ali 1500 vrt/min (ARP-B 300NV) ali se ustavi pri poliranju.	Temperatura v polirni napravi je previsoka. Predolga prekomerna obremenitev.	Za nekaj časa zmanjšajte obremenitev na polirni napravi in ta bo znova pospešila delovanje.
Desna LED-lučka polirne naprave sveti rdeče in število vrtljajev je nekoliko zmanjšano.	Prezahtevna kratkotrajna obremenitev.	Uporabite lažjo obremenitev ali počakajte nekaj časa in indikator LED bo samodejno pričel svetiti zeleno.
Leva LED-lučka sveti rdeče in polirna naprava ne deluje.	Napetost baterije je prenizka.	Napolnite baterijo.
Leva LED-lučka polirne naprave utripa rdeče, čeprav je baterija polna.	Napaka baterije. Uporabite aplikacijo za diagnostiko.	Zamenjajte baterijo.

Podatki o odlaganju

NEVARNOST



Naredite odvečno električno orodje neuporabno tako, da odstranite napajalni kabel.

Upoštevajte veljavne državne predpise glede odlaganja in recikliranja odsluženih strojev, embalaže in pripomočkov.

Samo EU: Ne odlagajte električnega orodja med gospodinjske odpadke. V skladu z evropskimi direktivami o odpadni električni in elektronski opremi ter njihovim izvajanjem v okviru nacionalne zakonodaje je treba električno orodje s poteklo življenjsko dobo zbirati ločeno in ga odstraniti v okolju prijazen reciklirni obrat.



Za več informacij o predpisih REACH in RoHS ter družbeni odgovornosti našega podjetja obiščite www.mirka.com.

Izjava o usklađenosti

Mirka Ltd, 66850 Jeppo, Finska

prema sopstvenoj odgovornosti izjavljujemo da su Mirka® proizvodi (navedeni u nastavku i pogledajte tabelu „Tehnički podaci“ za odgovarajući model) na koje se ova izjava odnosi usklađeni sa sledećim standardima ili drugim normativnim dokumentima: EN 62841-1:2015, EN 60745-1:2009/A11:2010, EN 60745-2-3:2011/A13:2015, EN 62841-2-4:2014 EN 55014-1:2017, EN 55014-2:2015, EN 61000-3-2:2014, EN 61000-3-3:2013, EN 300 328 V2.2.2, EN 301 489-1 V2.1.1, EN 301 489-17 V3.1.1 & EN IEC 63000:2018 u skladu s propisima 2006/42/EZ, 2014/53/EU, 2011/65/EU. Punjač baterije je u skladu sa sledećim standardima i direktivama: EN 60335-1:2012/A2:2019, EN 60335-2-29:2004/A11:2018, EN 62233:2008, EN 55014-1:2017, EN 55014-2:2015, EN 61000-3-2:2014, EN 61000-3-3:2013 i EN IEC 63000:2018 u skladu sa propisima 2014/35/EU, 2014/30/EU, 2011/65/EU, 2015/863/EU i 2012/19/EU.

Proizvodi: Mirka® ARP-B 300NV i Mirka® AROP-B 312NV

<p>Jeppo 08.10.2021. Mesto i datum izdavanja</p>	 <p>Kompanija</p>	 <p>Stefan Sjöberg, generalni direktor</p>	<p>Proizvođač / dobavljač Mirka Ltd 66850 Jeppo, Finska Tel. +358 20 760 2111 Faks +358 20 760 2290 www.mirka.com</p>	
------------------------------------------------------	----------------------------------------------------------------------------------------------------	-----------------------------------------------------------------------------------------------------------------------------	--------------------------------------------------------------------------------------------------------------------------------------------------	------------------------------------------------------------------------------------

Prevod originalnih uputstava. Zadržavam pravo na izmene ovog uputstva bez prethodnog obaveštenja.

Važno

Pažljivo pročitajte ova bezbednosna uputstva i uputstva za rad pre postavljanja, rada ili održavanja ove alatke. Čuvajte ova uputstva na bezbednom i lako dostupnom mestu. Pročitajte državne i lokalne propise i pridržavajte ih se.

Neophodna lična zaštitna oprema



Pročitajte uputstvo za rukovaoca



Nosite zaštitne naočare



Nosite zaštitu za uši



Nosite zaštitne rukavice



Nosite masku za lice

Simboli

	<p>U skladu je sa odgovarajućim EU standardima</p>
	<p>U skladu je sa odgovarajućim standardima UK</p>
	<p>U skladu sa zahtevom kineske direktive RoHS</p>
	<p>U skladu je sa RCM zahtevom Australije i Novog Zelanda</p>
	<p>U skladu je sa zahtevima za usklađenost Republike Srbije</p>



Upozorenje: Potencijalno opasna situacija koja može da dovede do smrtnog ishoda ili ozbiljne povrede i/ili oštećenja imovine.

Oprez: Potencijalno opasna situacija koja može da dovede do manje ili srednje ozbiljne povrede i/ili oštećenja imovine.



Opšta sigurnosna upozorenja u vezi sa električnim alatom



UPOZORENJE Pročitajte sva bezbednosna upozorenja i uputstva. Ako se ne budete pridržavali bezbednosnih upozorenja i uputstava, može doći do strujnog udara, požara i/ili teških telesnih povreda.

Sačuvajte sva upozorenja i uputstva za buduću upotrebu. Pojam „električni alat“ u upozorenjima odnosi se na električni alat sa električnim napajanjem (sa kablom) ili sa napajanjem putem baterija (bez kabla).

1. **Bezbednost radnog prostora**
 - a. **Radni prostor održavajte čistim i dobro osvetljenim.** Nered i mračan prostor mogu biti uzrok nezgoda.
 - b. **Nemojte da koristite električne alatke u okruženjima u kojima postoji opasnost od eksplozije, na primer u prisustvu zapaljivih tečnosti, gasova ili prašine.** Električne alatke stvaraju varnice koje mogu da zapale prašinu ili isparenja.
 - c. **Decu i prisutna lica držite na udaljenosti dok koristite električnu alatku.** Ometanja mogu da dovedu do gubitka kontrole.
2. **Električna bezbednost**
 - a. **Utikači električnih alatki moraju odgovarati utičnicama. Nikada ne modifikujte utičnicu ni na koji način. Nemojte koristiti utičnice adaptera sa uzemljenim električnim alatkama.** Nemodifikovani utikači i odgovarajuće utičnice smanjuju rizik od strujnog udara.
 - b. **Izbegavajte kontakt tela sa uzemljenim površinama kao što su cevi, radijatori, šporeti i frižideri.** Postoji povećani rizik od strujnog udara ako je vaše telo uzemljeno ili povezano na uzemljenje.
 - c. **Ne izlažite električni alat kiši ili vlažnim uslovima.** Voda koja uđe u električni alat povećava rizik od strujnog udara.
 - d. **Ne zloupotrebljavajte kabl. Nikada nemojte koristiti kabl za nošenje, povlačenje ili isključivanje električnog alata. Držite kabl dalje od toplote, ulja, oštih ivica i pokretnih delova.** Oštećeni ili zapleteni kablovi povećavaju rizik od strujnog udara.
 - e. **Kada rukujete električnim alatom na otvorenom, koristite produžni kabl koji je pogodan za spoljnu upotrebu.** Upotreba kabla pogodnog za spoljašnju upotrebu smanjuje rizik od strujnog udara.
 - f. **Ako se korišćenje električnog alata na vlažnom mestu ne može izbeći, koristite zaštitno napajanje sa zaštitnim uređajem za rezidualnu struju (RCD).** Korišćenje RCD uređaja smanjuje rizik od strujnog udara.
3. **Lična bezbednost**
 - a. **Budite na oprezu, pazite šta radite i služite se zdravim razumom prilikom rukovanja električnom alatkom. Nemojte koristiti električnu alatku ako ste umorni ili pod uticajem droge, alkohola ili lekova.** Trenutak nepažnje tokom rada sa električnim alatima može dovesti do ozbiljnih povreda.
 - b. **Nosite ličnu zaštitnu opremu. Uvek nosite zaštitu za oči.** Zaštitna oprema poput maske za zaštitu od prašine, zaštitne cipele protiv klizanja, zaštitni štitnik ili zaštita sluha koji se koriste u odgovarajućim uslovima smanjuje lične povrede.
 - c. **Sprečite slučajno pokretanje. Uverite se da je prekidač u isključenom položaju pre povezivanja na izvor napajanja i/ili bateriju, podizanja ili nošenja alata.** Nošenje električnih alata sa prstom na prekidaču ili priključivanju alata na napajanje kada je prekidač u uključenom položaju može biti uzrok nesreće.
 - d. **Uklonite podesivi ključ pre uključivanja električne alatke.** Ako ključ ili podesivi ključ ostane pričvršćen za rotirajući deo električne alatke, to može dovesti do telesne povrede.
 - e. **Nemojte da se previše istežete. Sve vreme održavajte dobru ravnotežu i stabilan stav.** To omogućava bolju kontrolu električnog alata u neočekivanim situacijama.
 - f. **Prilagodno se obucite. Nemojte da nosite široku odeću niti nakit. Kosu, odeću i rukavice držite dalje od pokretnih delova.** Pokretni delovi mogu da uhvate komotnu odeću, nakit ili dugačku kosu.
 - g. **Ako su predviđeni uređaji za povezivanje sistema za odvođenje i sakupljanje prašine, uverite se da su oni povezani i pravilno korišćeni.** Korišćenje sistema za sakupljanja prašine može smanjiti opasnosti povezane sa prašinom.
 - h. **Bez obzira na iskustvo stečeno čestim korišćenjem alatki, nemojte biti previše opušteni i nemojte ignorisati bezbednosna pravila za alatku.** Neoprezna radnja u deliću sekunde može dovesti do ozbiljne povrede.
4. **Upotreba i održavanje električnog alata**
 - a. **Nemojte preopterećivati električni alat. Koristite odgovarajući električni alat za vašu primenu.** Odgovarajući električni alat obaviće posao bolje i sigurnije brzinom za koju je namenjen.

- b. **Nemojte koristiti električni alat ako on ne može da se uključi i isključi putem prekidača.** Bilo koji električni alat kojim se ne može upravljati pomoću prekidača je opasan i mora se popraviti.
 - c. **Isključite utikač iz izvora napajanja i/ili bateriju iz električne alatke pre nego što napravite bilo kakve izmene, promenite dodatnu opremu ili uskladištite električne alatke.** Takve preventivne mere opreza smanjuju rizik od slučajnog pokretanja električnog alata.
 - d. **Neaktivne električne alate čuvajte van domašaja dece i nemojte ih davati na korišćenje nikome ko ne poznaje električni alat ili ova uputstva.** Električni alati su opasni u rukama neobučениh korisnika.
 - e. **Održavajte električne alate. Proverite da li postoje neopranjanje ili blokada pokretnih delova, lom delova ili bilo koje drugo stanje koje može uticati na rad električnog alata. Ako se ošteti, dajte električni alat na popravku pre upotrebe.** Mnoge nezgode uzrokuju loše održavani električni alati.
 - f. **Držite alate za rezanje oštrim i čistim.** Manje je verovatno da će se pravilno održavani alati za rezanje sa oštrim reznim ivicama blokirati i lakši su za upravljanje.
 - g. **Koristite električni alat, pribor, nastavke za alat itd. u skladu sa ovim uputstvom, uzimajući u obzir uslove rada i posao koji treba obaviti.** Upotreba električnog alata za rad koji se razlikuje od predviđenog može dovesti do opasne situacije.
 - h. **Ručku i površine za hvatanje održavajte suvim i čistite ih od ulja i masti.** Klizave ručke i površine za hvatanje ne omogućavaju bezbedno hvatanje i upravljanje alatkom u neočekivanim situacijama.
5. **Servis**
- a. **Neka vaš električni alat servisira kvalifikovana osoba za popravku, koristeći samo identične rezervne delove.** Time će se osigurati održavanje bezbednosti električnog alata.
6. **Upotreba i održavanje alatke na bateriju**
- a. **Punite samo pomoću punjača koji je naveo proizvođač.** Punjač koji odgovara jednoj vrsti baterija može da dovede do rizika od požara kada se koristi sa drugom vrstom baterija.
 - b. **Koristite električne alatke samo sa posebno određenim baterijama.** Korišćenje drugih baterija može da dovede do rizika od povrede ili požara.
 - c. **Kada se baterija ne koristi, udaljite je od drugih metalnih predmeta, kao što su spjalice za papir, novčići, ključevi, ekseri, zavrtnji ili drugi mali metalni predmeti, koji mogu da naprave spoj između dva terminala.** Kratak spoj između terminala baterije može da izazove opekotine ili požar.
 - d. **U teškim uslovima, tečnost može da iscuri iz baterije; izbegavajte kontakt. Ako slučajno dođe do kontakta, isperite vodom. Ako tečnost dođe u kontakt sa očima, dodatno potražite medicinsku pomoć.** Tečnost koja iscuri iz baterije može da izazove iritaciju ili opekotine.

Pročitajte i primenite

- Opšti industrijski propisi za bezbednost i zdravlje, deo 1910, OSHA 2206, izdavač: Superintendent of Documents; Government Printing Office; Washington DC 20402
- Državni i lokalni propisi



Bezbednosna pravila o bateriji i punjaču

- Važna bezbednosna uputstva i uputstva za rad u vezi sa baterijom i punjačem. Pre upotrebe punjača pročitajte sva uputstva i upozorenja o punjaču, bateriji i alatki.
- Ako je kućište baterije naprslo ili oštećeno, nemojte je stavljati na punjač. Postoji opasnost od strujnog udara koji može imati i smrtonosni ishod.
- Vodite računa da tečnost ne prodre unutar punjača. Može doći do strujnog udara.
- Ovaj punjač je namenjen za punjenje punjivih baterija i ne može se koristiti u druge svrhe.
- Nemojte stavljati nikakve predmete preko punjača, u blizini izvora toplote, niti stavljati punjač na meke površine koje mogu dovesti do njegovog unutrašnjeg pregrevanja.
- Vodite računa da kabl bude postavljen tako da ga ne možete nagaziti, saplesti se o njega niti ga na bilo koji drugi način oštetiti ili izložiti opterećenju.
- Ne koristite punjač ako je bio izložen jakom udarcu, ako je ispušten ili na bilo koji drugi način oštećen.
- Nemojte skladištiti niti koristiti alatku i bateriju na mestima gde temperatura može da dostigne ili premaši 50 °C (122 °F).
- Punjač je namenjen za rad na naponsku mrežu u domaćinstvima (100–240 V AC). Ne pokušavajte da ga koristite na neki drugi napon.

Dodatna bezbednosna upozorenja

- Uvek proverite da li je predmet obrade koji ćete brusiti čvrsto fiksiran na mestu.
- Uvek izvadite bateriju prilikom bilo kakvog transporta alatke.
- Ne dozvolite da alatka radi u punoj brzini bez opterećenja ako niste preduzeli mere predostrožnosti kako biste zaštitili ljude u blizini i predmete u slučaju ispadanja brusnog papira ili potporne podloge.
- Pročitajte sva uputstva pre korišćenja ove alatke. Svi rukovaoci moraju da prođu kompletnu obuku u vezi sa pravilnom, bezbednom upotrebom za ovu alatku.
- Celokupno održavanje mora da obavlja obučeno osoblje. Ako je potrebno servisiranje, obratite se ovlašćenom servisnom centru kompanije Mirka.
- Ako alatka počne neispravno da radi, odmah prestanite da je koristite i organizujte servisiranje i popravku.
- Uvek isključite napajanje pre zamene brusnog papira.
- Nikada nemojte da nosite, odlazete niti da ostavljate alatku bez nadzora dok je povezana na izvor napajanja.
- Ruke držite dalje od rotirajuće podloge tokom upotrebe.
- Tokom upotrebe ove alatke uvek nosite propisanu ličnu zaštitnu opremu u skladu sa uputstvima proizvođača i lokalnim/nacionalnim standardima.
- Pročitajte list sa bezbednosnim podacima za materijale (MSDS) za radnu površinu.
- Ako dođe do bilo kakve fizičke nelagodnosti u ruci/zglobu, prestanite sa radom i potražite pomoć lekara. Povreda šake, ručnog zgloba i ruke mogu biti posledica radnji koje se ponavljaju, pokreta i prekomernog izlaganja vibracijama.

Dodatne informacije o bateriji i punjaču

- Nikada ne pokušavajte da otvorite bateriju koji god razlog da je u pitanju. Ako se plastično kućište baterije polomi ili naprsne, odmah prestanite da koristite bateriju i nemojte je puniti.

Uobičajena bezbednosna upozorenja za poslove poliranja

- **Ova električna alatka je namenjena da funkcioniše kao polirka. Pažljivo pročitajte sva bezbednosna upozorenja, uputstva, slike i specifikacije priložene uz ovu alatku.** Ako se ne budu pratila dolenavedena uputstva, može doći do strujnog udara, požara i/ili teških telesnih povreda.
- **Ne preporučuje se da se ovom električnom alatom obavljaju poslovi kao što su oštrenje, brušenje, čišćenje žičanim četkama ili sečenje.** Obavljanje poslova za koje električna alatka nije namenjena može da stvori opasne situacije i da izazove telesne povrede.
- **Nemojte pretvarati ovaj električni alat da radi na način koji proizvođač alata nije posebno dizajnirao i odredio.** Takva konverzija može dovesti do gubitka kontrole i prouzrokovati ozbiljne lične povrede.
- **Nemojte da koristite dodatnu opremu koja nije specijalno konstruisana i preporučena za korišćenje od strane proizvođača alatke.** Bez obzira na to što dodatna oprema može da se priključi na alatku, to ne garantuje bezbedan rad.
- **Nominalna brzina dodatne opreme mora da bude bar jednaka maksimalnoj brzini koja je naznačena na električnoj alatki.** Dodatna oprema koja radi brže od svoje nominalne brzine može da se polomi i da odleti.
- **Spoljašnji prečnik i debljina dodatne opreme moraju da bude u okvirima nominalnog kapaciteta električne alatke.** Dodatna oprema neodgovarajuće veličine ne može da se adekvatno zaštititi ili kontroliše.
- **Dimenzije nosača kao dodatne opreme moraju odgovarati dimenzijama montažnog hardvera električnog alata.** Dodatna oprema koja ne odgovara montažnoj opremi električne alatke može neuravnoteženo da radi, jako da vibrira ili da dovede do gubitka kontrole.
- **Nemojte da koristite oštećenu dodatnu opremu. Pre svake upotrebe proverite dodatnu opremu, npr. da li ima krotina ili pukotina na brusnom disku, da li ima pukotina ili preteranog trošenja na podmetačima umetaka, odnosno da li ima olabavljenih ili napuknutih žičanih četki. U slučaju da su vam električna alatka ili dodatna oprema ispalili, proverite da li na njima ima oštećenja i po potrebi postavite neoštećenu dodatnu opremu. Nakon provere i postavljanja dodatne opreme, postavite sebe i obližnje osobe što dalje od površine rotirajuće dodatne opreme i pustite električnu alatku da radi maksimalnom brzinom bez opterećenja ne duže od jednog minuta.** Oštećena dodatna oprema obično će se slomiti tokom ovog testa.
- **Nosite ličnu zaštitnu opremu. Zavisno od primene, koristite zaštitu za lice i zaštitne naočare. Po potrebi, nosite zaštitnu masku protiv prašine, zaštitu za sluh, rukavice i radnu keclju koja može da vas zaštiti od malih strugotina ili delova radnog komada.** Zaštita za oči mora da bude u stanju da pruži odgovarajuću zaštitu od letećih čestica koje stvaraju razne operacije. Zaštitna maska protiv prašine ili respirator moraju da budu u stanju da filtriraju čestice koje nastaju tokom vašeg rada. Duža izloženost buci velike jačine može da izazove gubitak sluha.

- **Prisutna lica držite na dovoljnoj udaljenosti od radne oblasti. Sva lica koja ulaze u radnu oblast moraju da nose ličnu zaštitnu opremu.** Delovi radnih komada ili slomljene dodatne opreme mogu da lete i da izazovu telesne povrede dalje od neposredne radne oblasti.
- **Kabl postavite dalje od rotirajuće dodatne opreme.** U slučaju da izgubite kontrolu, kabl može da se pokida ili da se zakači i da povuče vaše šake ili ruke u rotirajuću dodatnu opremu.
- **Nikad nemojte da odlažete električnu alatku dok se dodatna oprema potpuno ne zaustavi.** Rotirajuća dodatna oprema može da zahvati površinu i električna alatka može da se otrgne vašoj kontroli.
- **Nemojte da pokrećete električnu alatku dok je nosite uz sebe.** Slučajni kontakt sa rotirajućom dodatnom opremom može da zahvati vašu odeću, što može da je povuče u vaše telo.
- **Redovno čistite ventilacijske otvore na električnoj alatki.** Ventilator motora će uvući prašinu u kućište, a preterano nakupljanje praškastog metala može da izazove razne električne opasnosti.
- **Električnu alatku nemojte pokretati u blizini zapaljivih materijala.** Varničenje može da zapali ove materijale.
- **Nemojte koristiti dodatnu opremu kojoj su potrebna tečna rashladna sredstva.** Korišćenje vode ili tehničkih rashladnih sredstava može da izazove smrtonosni strujni udar ili šok.

NAPOMENA! Gorenavedena upozorenja ne odnose se na električne alatke koje su specijalno konstruisane za upotrebu sa sistemima koji koriste tečnosti.



Ostala bezbednosna uputstva za sve vrste operacija

Povratni udar i odgovarajuća upozorenja

Povratni udar je iznenadna reakcija u slučaju priklještenog ili zahvaćenog rotirajućeg diska, podmetača umetaka, četke ili neke druge dodatne opreme. Priklještenje i zahvatanje izaziva naglo zaustavljanje rotirajuće dodatne opreme koje zatim uzrokuje da dodatna oprema bez kontrole bude potisnuta suprotno od smera rotacije alata na tački spajanja.

Na primer, kada je brusni disk zahvaćen ili priklješten radnim komadom, ivica diska koja ulazi u tačku priklještenja može da se zabije u površinu materijala, što može dovesti do izvlačenja ili izbacivanja diska. Disk može da skoči prema rukovaocu ili da odskoči od njega, zavisno od smera kretanja diska na tački priklještenja. U tom slučaju može doći do loma brusnog diska.

Povratni udar je rezultat pogrešne upotrebe električne alatke i/ili nepravilne radne procedure ili uslova rada i može da se izbegne preduzimanjem odgovarajućih mera predostrožnosti opisanih u nastavku.

- **Čvrsto držite električnu alatku i postavite telo i ruku tako da se možete odupreti silama povratnog udara. Uvek koristite pomoćnu dršku, ako postoji, da biste ostvarili maksimalnu kontrolu nad povratnim udarom ili reakcijom obrtnog momenta tokom pokretanja.** Rukovalac može da kontroliše reakcije obrtnog momenta ili sila povratnog udara ako preduzme odgovarajuće mere predostrožnosti.
- **Nikada nemojte da stavljate ruke blizu rotirajuće dodatne opreme.** Dodatna oprema može da se odbije i pređe vam preko ruku.
- **Nemojte da postavljate telo u oblasti u koje može da se pomeri električna alatka u slučaju povratnog udara.** Povratni udar će pokrenuti alatku suprotno od smera kretanja diska na tački zahvatanja.
- **Budite naročito pažljivi kada obrađujete uglove, oštre ivice i sl. Izbegavajte odskakivanje i zahvatanje dodatne opreme.** Uglovi, oštre ivice ili mesta na kojima dolazi do odskakivanja obično zahvataju rotirajuću dodatnu opremu i mogu da izazovu gubitak kontrole ili povratni udar.
- **Nemojte da priključujete list testere za sečenje drva ili nazubljeni list testere.** Takvi listovi stvaraju konstantan povratni udar i gubitak kontrole.



Dodatna bezbednosna uputstva za poslove poliranja

Posebna bezbednosna upozorenja za poslove poliranja

- **Vodite računa da se nijedan deo podloge za poliranje ili žice njenog dodatka ne okreću slobodno. Uvucite ili skratite žice dodatka koje štrče.** Žice dodatka koje štrče i okreću se mogu da zahvate vaše prste ili radni komad.

Tehnički podaci

Mirka*	ARP-B 300NV	AROP-B 312NV
Napon	10.8 VDC	10.8 VDC
Brzina	1500 – 2200 o/min	4000 – 7000 o/min
Krug	0 mm	12 mm

Mirka*	ARP-B 300NV	AROP-B 312NV
Veličina potporne podloge	Ø 77 mm	Ø 77 mm
Težina (sa baterijom)	0.87 kg	0.89 kg

Punjač baterije	Mirka BCA 108
Ulazne vrednosti	100–240 VAC , 50–60Hz
Vreme punjenja	< 50 min (2.5 Ah) < 100 min (5.0 Ah)
Opseg temperature pri skladištenju	-20 °C – 80 °C
Temperatura pri punjenju	4 °C – 40 °C
Dimenzije	191 x 102 x 86 mm
Težina	0.66 kg
Stepen zaštite	II / 

Baterija	Mirka BPA 10825	Mirka BPA 10850
Tip	Punjiva Litijum-jonska 3INR19/65	Punjiva Litijum-jonska 3INR19/65-2
Napon baterije	10.8 VDC	10.8 VDC
Kapacitet	2.5 Ah / 27.0 Wh	5.0 Ah / 54.0 Wh
Težina	0.18 kg	0.38 kg
Inteligentna baterija	Da	Da

Informacije o buci i vibracijama

Vrednosti su merene prema EN 62841.

Cordless	ARP-B 300NV	AROP-B 312NV
Nivo zvučnog pritiska (L_{pA})	57 dB(A)	60 dB(A)
Nivo zvučnog pritiska (L_{WA})	68 dB(A)	71 dB(A)
Nepreciznost merenja zvuka K	3.0 dB(A)	3.0 dB(A)
Vrednost emisije vibracija a_h *	1.8 m/s ²	4.3 m/s ²
Nepreciznost emisije vibracija K *	1.5 m/s ²	1.5 m/s ²

Zadržavamo pravo na izmene specifikacija bez najave. Opseg dostupnih modela može varirati u zavisnosti od tržišta.

* Da bi se uskladili sa običnim radnim uslovima brusilice, radni uslovi odstupaju od standardne metode na sledeći način: Veličina zrna brusnog papira je 5 µm. Sila dopremanja je 10 N.

* Vrednosti navedene u tabeli predstavljaju vrednosti laboratorijskih ispitivanja u skladu sa navedenim zakonima i standardima i nisu dovoljne za procenu rizika. Vrednosti izmerene na određenom radnom mestu mogu da budu više od objavljenih vrednosti. Stvarne vrednosti izloženosti i količina rizika ili štete koju pojedinac može da iskusi, jedinstvene su za svaku situaciju i zavise od okruženja, načina na koji pojedinac rukuje mašinom, određenog materijala koji se obrađuje, konstrukcije radne stanice, kao i vremena izloženosti i fizičke kondicije korisnika. Kompanija Mirka Ltd ne prihvata odgovornost za posledice koje mogu nastati korišćenjem objavljenih vrednosti umesto stvarnih vrednosti izloženosti za bilo koju individualnu procenu rizika.

Ostale informacije o bezbednosti i zaštiti zdravlja na radnom mestu možete da pronađete na sledećim veb-lokacijama:

<https://osha.europa.eu/en> (Evropa) ili <http://www.osha.gov> (SAD)

Pravilna upotreba alatke

Ova polirka je namenjena za poliranje svih vrsta materijala poput boje, metala, drveta, kamena, plastike itd. pomoću papira za poliranje specijalno namenjenih za tu svrhu. Nemojte da koristite ovu polirku ni za jednu drugu namenu, sem navedene, ako se niste prvo posavetovali sa proizvođačem ili njegovim ovlašćenim zastupnikom. Nemojte da koristite potporne podloge čija je radna brzina manja od maksimalne nominalne brzine alatke bez opterećenja. Svi radovi na održavanju ili popravci za koje je neophodno otvaranje kućišta motora sme da obavlja isključivo ovlašćeni servisni centar.

Baterija i punjač

- Baterija se ne isporučuje u potpunosti napunjena. Najpre pročitajte bezbednosna uputstva, a zatim punitite bateriju u skladu sa njima.
- Za optimalni kapacitet punjenja bateriju treba puniti na temperaturi u okruženju između 18 °C (64 °F) i 24 °C (75 °F). Da bi se sprečilo oštećenje baterije, nemojte puniti bateriju kada je temperatura vazduha ispod 4 °C (32 °F) ili iznad 40 °C (104 °F).
- Da biste ostvarili maksimalni mogući radni vek baterije, preporučujemo sledeće:
 - Čuvajte i punitite bateriju na hladnom mestu. Temperature više ili niže od standardne sobne temperature skraćiće radni vek baterije.
 - Nikada ne skladištite bateriju kada je skroz ispražnjena. Ako se isprazni, odmah je napunite.
- Sve baterije se vremenom prazne. Što je veća okolna temperatura, to je njihovo pražnjenje brže.

Ako odložite alatku jer ne planirate da je koristite duže vreme, napunite bateriju jednom mesečno. Ovim ćete produžiti radni vek baterije.

Postupak punjenja

- Priključite kabl za napajanje na punjač, a zatim ga uključite u utičnicu pre nego što postavite bateriju. Sva tri indikatora punjenja će zasvetleti na dve sekunde, a zatim se isključiti.
- Stavite bateriju u punjač. Indikatori punjenja će početi da trepću u roku od 30 sekundi.
- Dok je punjenje u toku, indikatori punjenja ukazuju na trenutni status na sledeći način:
 - Dok je punjenje u toku, tri indikatora punjenja trepere jedan za drugim.
 - Kada je punjenje završeno, sva tri indikatora neprekidno svetle.
- Proces punjenja će trajati približno 50 minuta za BPA 10825 i 100 minuta za BPA 10850 baterije.

NAPOMENA! Ovaj punjač može da puni samo baterije kompanije Mirka od 10,8 V.

NAPOMENA! Punjenje može trajati duže u zavisnosti od temperature u okruženju i statusa baterije.

LED indikatori na punjaču od 10,8 V

LED						
3						
2						
1						
Status	 Pre-charge (Trickle charge)	 Charging...	 Charging...	 Charging finished	 Over temperature	 Battery failure

Remain continuously on

Flashing

Dijagnostika neispravnosti punjača

Indikatori na punjaču će signalizirati ako se desi sledeće:

- Baterija je pregrejana. Sva tri indikatora punjenja trepere. Uklonite bateriju i ostavite je da se hladi 15–30 minuta pa je ponovo stavite.

- Baterija ili punjač je u kvaru. Dva indikatora punjenja trepere. Uklonite bateriju i ostavite je da se ohladi. Vratite bateriju na punjač. Ako dva indikatora punjenja i dalje trepere, može biti neophodno servisiranje baterije ili punjača.

Kako početi?

- Prilikom otpakivanja alatke proverite da li je čitava, kompletna i da nije oštećena tokom transporta. Nikada nemojte da koristite oštećenu alatku.
- Pre upotrebe proverite da li je potporna podloga pravilno postavljena.
- Stavite potpuno napunjenu bateriju u brusilicu tako da se začuje škljocanje kada se fiksira na predviđenom mestu.

Uputstva za rad

- Alatka je namenjena da se koristi kao prenosna alatka. Alatka može da se koristi u svakom položaju.
- Izaberite odgovarajući podmetač za poliranje i pričvrstite ga za potpurnu podlogu. Proverite da li je podmetač za poliranje centriran na potpurnoj podlozi.
- Sada možete da aktivirate/uključite polirku i da je pokrenete pritiskom na okidni prekidač.
- Polirka će se pokrenuti i biti aktivirana sve dok prekidač držite pritisnutim. Kada pustite prekidač, polirka se zaustavlja, ali se okreće kratko vreme pre nego što se automatski deaktivira, odnosno isključi.
- Kada je polirka aktivirana, desni LED svetli zeleno.
- Ako se koristi inteligentna baterija, sva tri LED indikatora trepere zeleno tri sekunde tokom pokretanja.
- U aktivnom režimu levi LED ukazuje na status baterije:

Zeleno: Nivo napunjenosti baterije je zadovoljavajući.

Treperi zeleno: Nivo napunjenosti baterije je ispod 75%.

Treperi zeleno/crveno: Nivo napunjenosti baterije je ispod 50%.

Treperi crveno: Nivo napunjenosti baterije ili stepen efikasnosti (dostupan samo ako se koristi inteligentna baterija) je ispod 25%.

Crveno: Napon baterije je prenizak, polirkom se ne može rukovati.

ARP-B: 4000–7000 o/min. Promenom položaja okidača možete da podesite brzinu između 4000 i maksimalnog broja obrtaja u minutu. Maksimalni broj obrtaja u minutu u aktivnom režimu možete da podesite pritiskom na tastere rpm+ ili rpm–, prikazane na slici 1. Broj obrtaja u minutu možete da podesite u koracima od 4000, 4500, 5000, 5500, 6000, 6500 i 7000 o/min.

ARP-B: 1500–2200 o/min. Promenom položaja okidača možete da podesite brzinu između 1500 i maksimalnog broja obrtaja u minutu. Maksimalni broj obrtaja u minutu u aktivnom režimu možete da podesite pritiskom na tastere rpm+ ili rpm–, prikazane na slici 1. Broj obrtaja u minutu možete da podesite u koracima od 1500, 1600, 1700, 1800, 1900, 2050 i 2200 o/min.

- Broj obrtaja u minutu može se zaključiti da bi se sprečilo da se slučajno promeni. Sačekajte da se brusilica u potpunosti deaktivira. Istovremeno pritisnite i zadržite oba tastera, rpm+ i rpm–, a zatim pritisnite okidni prekidač. Da biste otključali alatku, ponovite istu radnju. Ako taster rpm+ ili rpm– pritisnete u režimu zaključane brzine, desni LED će dvaput zatrepiti crveno, ali se brzina neće promeniti.
- Prilikom poliranja, alatku uvek prvo postavite na radnu površinu pre nego što je pokrenete. Pre zaustavljanja, alatku uvek odmaknite od radne površine. Tako ćete sprečiti stvaranje žlebova na radnoj površini usled prevelike brzine podmetača za poliranje.
- Kada završite sa poliranjem, izvadite bateriju iz polirke tako što ćete istovremeno pritisnuti dugmad sa obe strane i izvući bateriju iz alatke. Napunite bateriju.

Bluetooth

Ovaj alat je opremljen tehnologijom Bluetooth® male potrošnje i može da se poveže sa aplikacijom sa koje se može pristupiti dodatnim funkcijama alata. Više informacija o funkcijama aplikacije i o tome da li je dostupna u vašoj zemlji potražite na adresi www.mirka.com/mymirka

Aktivirajte Bluetooth na svom alatu Mirka® ARP-B 300NV i Mirka® AROP-B 312NV na sledeći način:

1. Povežite bateriju sa alatkom.
2. Pritisnite i zadržite dugme rpm+ (povećanje broja obrtaja) dok uključujete alatku pomoću okidnog prekidača.
3. Srednji LED treperi zeleno da bi pokazao da je funkcija Bluetooth aktivna i spremna za povezivanje.
4. Srednji LED svetli zeleno kad je alatka povezana sa drugim Bluetooth uređajem.
5. Bluetooth će se deaktivirati kada se alatka deaktivira ili isključi.

NAPOMENA! Ako aplikacija nije instalirana ili ako nije dostupna u vašoj zemlji, Bluetooth neće biti aktiviran.

Reč i logotipovi Bluetooth® su registrovani zaštitni znakovi kompanije Bluetooth SIG, Inc. i svako korišćenje tih oznaka od strane kompanije Mirka Ltd obuhvaćeno je licencom. Drugi zaštitni znakovi i trgovački nazivi pripadaju svojim vlasnicima.

Održavanje



Uvek uklonite bateriju pre održavanja!
Koristite isključivo originalne Mirka rezervne delove!

Zamena potporne podloge

1. Prstima uhvatite osovinu.
2. Okrenite potporna podlogu suprotno od smera kretanja kazaljki na satu da biste je uklonili.
3. Postavite i pritegnite novu potporna podlogu.

Čišćenje

Koristite meku četku da biste uklonili akumuliranu prašinu. Nosite zaštitne naočare da biste zaštitili oči dok obavljate čišćenje.

Ako je potrebno čišćenje tela alata, obrišite ga mekom vlažnom krpom. Možete koristiti blagi deterdžent.



UPOZORENJE: Nikada nemojte da koristite alkohol, benzin ili neko drugo sredstvo za čišćenje. Za čišćenje plastičnih delova nikada nemojte da koristite nagrizajuća sredstva.

Uputstva za čišćenje punjača

Prljavštinu i mast sa spoljašnjeg dela punjača možete ukloniti pomoću krpe ili meke nemetalne četke. Nemojte da koristite vodu niti rastvore za čišćenje.



Dodatno servisiranje

Servisiranje uvek mora da obavlja obučeno osoblje. Da biste garanciju na alatku održali važećom i obezbedili optimalnu bezbednost i funkcionisanje alatke, servisiranje mora da obavlja ovlašćeni servisni centar kompanije Mirka. Da biste pronašli lokalni ovlašćeni servisni centar kompanije Mirka, obratite se službi za korisničku podršku kompanije Mirka ili Mirka distributeru.

Vodič za otklanjanje problema

Simptom	Mogući uzrok	Rešenje
Desni LED indikator polirke ne svetli kada pritisnete okidni prekidač.	Baterija nije pravilno umetnuta u polirku. Baterija je kroz prazna.	Umetnite bateriju pravilno. Napunite bateriju.
Desni LED indikator polirke svetli crveno i polirka usporava do 4000 o/min (AROP-B 312NV) ili 1500 o/min (ARP-B 300NV) i zaustavlja se prilikom poliranja.	Temperatura unutar polirke je prevelika. Preveliko dugotrajno opterećenje.	Smanjite opterećenje polirke na neko vreme i ona će se ponovo ubrzati.
Desni LED indikator polirke svetli crveno, a broj obrtaja je neznatno smanjen.	Preveliko kratkotrajno opterećenje.	Smanjite opterećenje ili malo sačekajte i LED će automatski postati zelen.

Simptom	Mogući uzrok	Rešenje
Levi LED polirke svetli crveno i polirka ne radi.	Napon baterije je previše slab.	Napunite bateriju.
Levi LED indikator polirke treperi crveno iako je baterija u potpunosti napunjena.	Baterija u kvaru. Koristite aplikaciju za dijagnostiku.	Zamenite bateriju.

Informacije o odlaganju

OPASNOST



Nepotrebne alate učinite nefunkcionalnim tako što ćete ukloniti kabl za napajanje.

Pridržavajte se primenljivih nacionalnih propisa o odlaganju i recikliranju rashodovanih mašina, ambalaže i dodatne opreme.

Samo za EU: Nemojte odlagati električne alate u otpad domaćinstva. U skladu s evropskim direktivama o odlaganju električne i elektronske opreme i njihovoj primeni u skladu sa nacionalnim zakonima, električne alate čiji je vek trajanja prošao moraju se prikupljati zasebno i odneti u ekološki kompatibilnu ustanovu za recikliranje.



Za više informacija o REACH, RoHS i našoj korporativnoj društvenoj odgovornosti posetite www.mirka.com

Försäkran om överensstämmelse

Mirka Ab, 66850 Jeppo, Finland

försäkrar härmed att Mirka®-produkterna (listade nedan, se tabellen "Tekniska data" för respektive modell), för vilka denna försäkran gäller, överensstämmer med följande standarder eller andra normativa dokument: EN 62841-1:2015, EN 60745-1:2009/A11:2010, EN 60745-2-3:2011/A13:2015, EN 62841-2-4:2014 EN 55014-1:2017, EN 55014-2:2015, EN 61000-3-2:2014, EN 61000-3-3:2013, EN 300 328 V2.2.2, EN 301 489-1 V2.1.1, EN 301 489-17 V3.1.1 och EN IEC 63000:2018 i enlighet med förordningarna 2006/42/EG, 2014/53/EU, 2011/65/EU. Batteriladdaren överensstämmer med följande standarder och direktiv; EN 60335-1:2012/A2:2019, EN 60335-2-29:2004/A11:2018, EN 62233:2008, EN 55014-1:2017, EN 55014-2:2015, EN 61000-3-2:2014, EN 61000-3-3:2013 & EN IEC 63000:2018 i enlighet med förordningarna 2014/35/EU, 2014/30/EU, 2011/65/EU, 2015/863/EU & 2012/19/EU.

Produkter: Mirka® ARP-B 300NV & Mirka® AROP-B 312NV

<p>Jeppo 2021-10-08 Plats och datum för utfärdande</p>	 Bolag	 Stefan Sjöberg, VD	<p>Tillverkare/leverantör Mirka Ab 66850 Jeppo, Finland Tel. +358 20 760 2111 Fax +358 20 760 2290 www.mirka.com</p>	
------------------------------------------------------------	--------------------------------------------------------------------------------------------	---------------------------------------------------------------------------------------------------------	-------------------------------------------------------------------------------------------------------------------------------------------------	------------------------------------------------------------------------------------

Översättning av den ursprungliga bruksanvisningen. Vi förbehåller oss rätten att göra ändringar i manualen utan föregående meddelande.

Viktigt

Läs dessa säkerhets- och användarinstruktioner noggrant före installation, användning eller underhåll av verktyget. Förvara instruktionerna på ett säkert, men lätt åtkomligt, ställe. Läs igenom och följ nationella och lokala bestämmelser.

Erforderlig personlig skyddsutrustning



Läs bruk-
anvisningen



Använd
skyddsglasögon



Använd
hörselskydd



Använd
skyddshandskar



Använd
andningsmask

Symboler

	Uppfyller relevanta EU-normer
	Uppfyller relevanta bestämmelser i Storbritannien
	Uppfyller det kinesiska RoHS-direktivet
	Uppfyller kraven för RCM-certifiering i Australien och Nya Zeeland
	Uppfyller serbiska krav på överensstämmelse



Varning: Potentiellt farlig situation som kan leda till dödsfall eller allvarliga personskador och/eller skador på utrustningen.

Observera: Potentiellt farlig situation som kan leda till lättare eller mindre personskador och/eller skador på utrustningen.



Allmänna säkerhetsregler för elverktyg



WARNING Läs alla varningar och säkerhetsföreskrifter. Underlåtenhet att följa varningar och säkerhetsföreskrifter kan resultera i elektrisk stöt, eldsvåda och/eller allvarlig personskada.

Spara alla varningar och föreskrifter för framtida referens. Termen "elverktyg" i varningarna syftar på ditt eldrivna (sladdanslutna) elverktyg eller batteridrivna (sladdlösa) elverktyg.

1. Säkerhet på arbetsplatsen

- Se till att arbetsområdet är rent och har tillräcklig belysning.** Röriga och mörka områden inbjuder till olyckor.
- Använd inte elverktyg i explosiva miljöer där det förekommer brandfarliga vätskor, gaser eller dammpartiklar.** Elverktyg genererar gnistor som kan antända damm eller ångor.
- Håll barn och åskådare på säkert avstånd vid användning av elverktyg.** Distractioner kan få dig att tappa kontrollen.

2. Elsäkerhet

- Elverktygets kontakt måste passa i uttaget. Kontakten får inte modifieras på något sätt. Använd inte adapterkontakter tillsammans med (jordade) elverktyg.** Icke modifierade kontakter och passande uttag minskar risken för elektriska stötar.
- Undvik kroppskontakt med jordade ytor, t.ex. rör, värmeelement, spisar och kylskåp.** Risken för elektriska stötar ökar om din kropp är jordad.
- Utsätt inte elverktyg för regn eller våta förhållanden.** Om vatten tränger in i ett elverktyg ökar risken för elektrisk stöt.
- Använd inte sladden på olämpligt sätt. Använd aldrig sladden för att bära, dra eller dra ut kontakten till elverktyget. Håll sladden borta från värme, olja, vassa kanter och rörliga delar.** Skadade eller trassliga sladdar ökar risken för elektrisk stöt.
- Om du använder elverktyget utomhus, använd en förlängningssladd anpassad för utomhusbruk.** Vid användning av en sladd anpassad för utomhusbruk minskar risken för elektrisk stöt.
- Om det inte går att undvika att jobba i en fuktig miljö, använd en nätanslutning skyddad av en jordfelsbrytare.** Vid användning av jordfelsbrytare minskar risken för elektrisk stöt.

3. Personlig säkerhet

- Var uppmärksam på det du gör och använd sunt förnuft när du arbetar med elverktyg. Använd aldrig elverktyg när du är trött eller påverkad av droger, alkohol eller läkemedel.** Ett ögonblicks ouppmärksamhet vid användning av elverktyg kan resultera i allvarliga personskador.
- Använd personlig skyddsutrustning. Använd alltid skyddsglasögon.** Korrekt användning av skyddsutrustning som andningsmask, halssäkra skyddsskor, skyddshjälm eller hörselskydd minskar risken för personskador.
- Undvik oavsiktlig start. Se till att startreglaget är i läge OFF innan du ansluter elverktyget till en strömkälla och/eller ett batteri eller innan du lyfter upp eller bär runt på verktyget.** Att bära runt på verktyget med fingret på startreglaget eller ansluta verktyget när startreglaget är i läge ON inbjuder till olyckor.
- Ta bort alla inställningstillbehör eller skruvnycklar innan du slår på elverktyget.** Tillbehör eller nycklar som sitter kvar på en roterande del av elverktyget kan leda till personskador.
- Sträck dig inte för långt. Stå stadigt och håll balansen hela tiden.** Det ger bättre kontroll över elverktyget i oväntade situationer.
- Använd lämpliga kläder. Använd inte löst sittande kläder eller smycken. Håll hår, kläder och handskar på säkert avstånd från rörliga delar.** Löst sittande kläder, smycken eller långt hår kan fastna i verktyg med rörliga delar.
- Om verktyget är förberett för dammsug och -uppsamling, se till att dessa tillbehör är anslutna och används på rätt sätt.** Användning av dammuppsamling kan minska dammrelaterade risker.
- Låt inte tidigare frekvent användning av verktyg göra att du blir nonchalant och ignorerar säkerhetsföreskrifterna.** En vårdslös handling kan snabbt orsaka allvarliga personskador.

4. Användning och skötsel av elverktyg

- Överbelasta inte elverktyget. Använd rätt elverktyg till rätt arbetsmoment.** Rätt elverktyg gör arbetet bättre och säkrare med den hastighet det är avsett för.

- b. **Använd inte elverktyget om startreglaget inte kan kopplas till och från.** Ett elverktyg som inte kan kontrolleras med startreglaget är farligt och måste repareras.
 - c. **Innan du ändrar några inställningar, byter tillbehör eller förvarar elverktyget ska kontakten till strömkällan och/eller batteriet tas bort.** Sådana säkerhetsåtgärder minskar risken för att elverktyget startas oavsiktligt.
 - d. **Förvara avstängda elverktyg utom räckhåll för barn och låt inte personer som är oerfarna eller inte har läst dessa instruktioner använda verktyget.** Elverktyg kan vara farliga om de används av oerfarna personer.
 - e. **Underhåll elverktyget. Kontrollera att rörliga eller sammanbindande delar inte är feljusterade, trasiga eller har några andra avvikelser som kan påverka elverktygets drift. Vid skador ska elverktyget repareras innan det används.** Många olyckor orsakas av bristfälligt underhållna elverktyg.
 - f. **Håll skärverktyg vassa och rena.** Omsorgsfullt skötta skärverktyg med vassa eggar fastnar inte så lätt och är enklare att kontrollera.
 - g. **Använd elverktyget, tillbehör, bits o.s.v. i enlighet med dessa instruktioner, med hänsyn till aktuella arbetsförhållanden och de arbetsmoment som ska utföras.** Om elverktyget används till andra arbetsmoment än det är avsett för kan det uppstå farliga situationer.
 - h. **Håll handtag och greppytor torra, rena och fria från olja och fett.** Hala handtag och greppytor tillåter inte en säker hantering och kontroll av verktyget i oväntade situationer.
5. **Service**
- a. **Låt verktyget servas av en behörig person som endast använder originalreservdelar.** Därmed upprätthålls elverktygets säkerhet.
6. **Användning och skötsel av batteridrivna verktyg**
- a. **Laddning får endast ske med den laddare som specificerats av tillverkaren.** En laddare som är avsedd för en viss typ av batterier kan orsaka brandrisk om den används till ett annat batteri.
 - b. **Använd endast batteridrivna verktyg med de batterier som är avsedda för det aktuella verktyget.** Användning av andra batterier kan ge upphov till brand och skador.
 - c. **När batteriet inte används ska det förvaras åtskilt från andra metallföremål, som gem, mynt, nycklar, spikar, skruvar och dylikt, eftersom dessa kan skapa kontakt från en batteripol till den andra.** Kortslutning av batteripolerna kan orsaka brännskador eller brand.
 - d. **Om batteriet misshandlas kan syra läcka från batteriet; undvik kontakt. Om du av misstag kommer i kontakt med syran, spola med vatten. Om syran kommer i kontakt med ögonen, uppsök dessutom läkare.** Syra som kommer från batteriet kan orsaka irritation eller brännskador.

Läs igenom och följ

- General Industry Safety & Health Regulations, Part 1910, OSHA 2206, kan beställas via: Superintendent of Documents; Government Printing Office; Washington DC 20402, USA.
- Nationella och lokala bestämmelser.



Säkerhetsföreskrifter för batteripaket och laddare

- Viktiga säkerhets- och användarinstruktioner för batteriet och laddaren. Innan du använder laddaren, läs alla instruktioner och varningar för laddaren, batteripaketet och verktyget.
- Om batteripaketets hölje är sprucket eller skadat får batteriet inte anslutas till laddaren. Det finns då risk för elektriska stötar eller dödande elchock.
- Låt ingen vätska tränga in i laddaren. Det kan leda till elektriska stötar.
- Laddaren är endast avsedd för laddningsbara batterier.
- Laddaren får inte placeras under något annat föremål, nära en värmekälla eller på ett mjukt underlag, eftersom det kan resultera i intern överhettning.
- Se till att kabeln placeras så att man inte går på den, snubblar över den eller på annat sätt utsätter den för skador eller påfrestningar.
- Använd inte laddaren om den har utsatts för hårda stötar, tappats eller skadats på annat sätt.
- Verktyget och batteripaketet får inte användas eller förvaras på platser där temperaturen kan nå eller överstiga 50 °C (122 °F).
- Laddaren är konstruerad för drift med vanlig hushållsel (100–240 VAC). Försök inte att använda någon annan spänning.



Extra säkerhetsföreskrifter

- Se till att arbetsstycket som ska slipas sitter fast ordentligt.
- Ta alltid ur batteriet vid transport av verktyget.
- Låt inte verktyget köra fritt utan att vidta säkerhetsåtgärder för att skydda personer eller föremål i närheten från skador orsakade av att slippappret eller underlagsplattan lossnar.
- Läs igenom alla instruktioner före användning av verktyget. Alla användare måste kunna använda verktyget och vara medvetna om säkerhetsföreskrifterna.
- Alla underhållsarbeten måste utföras av utbildad personal. För service, kontakta ett auktoriserat Mirka servicecenter.
- Om verktyget inte fungerar som det ska, stäng genast av det och lämna in det på service eller reparation.
- Dra alltid ut strömkabeln innan du byter slipmaterial.
- Verktyget får aldrig bäras, förvaras eller lämnas utan uppsikt med strömkabeln ansluten.
- Håll händerna borta från den roterande underlagsplattan vid användning.
- Använd alltid erforderlig personlig skyddsutrustning i enlighet med tillverkarens instruktioner och lokala/nationella bestämmelser vid användning av verktyget.
- Läs igenom materialsäkerhetsdatabladet för den aktuella arbetsytan.
- Om dina händer/handleder domnar eller gör ont, sluta använda verktyget och uppsök läkare. Repetitiva arbetsställningar och rörelser samt överexponering för vibrationer kan orsaka skador på händer, handleder och armar.

Ytterligare information om batteri och laddare

- Försök aldrig att öppna batteripaketet av någon anledning. Om batteripaketets plasthölje spricker eller går sönder får batteriet inte längre användas eller laddas.



Generella säkerhetsvarningar för polering

- **Detta elverktyg är avsett att användas som en polermaskin. Läs alla relaterade varningar, instruktioner, illustrationer och specifikationer.** Underlåtenhet att följa alla instruktioner som listas här nedan kan resultera i elektrisk stöt, eldsvåda och/eller allvarlig personskada.
- **Slipning, kapslipning eller arbeten med stålborste rekommenderas inte för detta elverktyg.** Arbetsmoment för vilka elverktyget inte är konstruerat kan eventuellt ge upphov till fara och orsaka personskada.
- **Bygg inte om detta elverktyg så att det fungerar på ett sätt som inte överensstämmer med verktygstillverkarens konstruktion och uppgifter.** En sådan ombyggnad kan göra att användaren tappar kontrollen över elverktyget och drabbas av allvarliga personskador.
- **Använd inte tillbehör som inte är specifikt konstruerade och rekommenderade av verktygstillverkaren.** Även om tillbehöret kan monteras på ditt elverktyg, garanterar inte detta en säker användning.
- **Angiven hastighet för tillbehöret måste vara minst lika hög som den maximala hastigheten som elverktyget är märkt med.** Tillbehör som körs snabbare än den hastighet de är avsedda för kan gå sönder och flyga isär.
- **Ytterdiametern och tjockleken på ditt tillbehör måste vara inom den kapacitetsklassificering som gäller för ditt elverktyg.** Felaktigt storleksanpassade tillbehör kan inte tillräckligt skyddas eller kontrolleras.
- **Tillbehörsfästets mått måste passa till måttet på delen för montering på elverktyget.** Vid användning av tillbehör som inte passar delen för montering på elverktyget finns det risk för obalanserad gång, kraftiga vibrationer och förlust av kontroll.
- **Använd inte ett skadat tillbehör. Före varje användning, inspektera tillbehör såsom slipondell med avseende på flisor och sprickor, underlagsplatta med avseende på sprickor, nötning eller för stort slitage och stålborste med avseende på lösa eller spruckna trådar. Om elverktyg eller tillbehör tappas, inspektera med avseende på skada eller installera ett oskadat tillbehör. Efter inspektion och installation av ett tillbehör, placera dig själv och åskådare på säkert avstånd från tillbehörets rotationsplan och kör elverktyget med maximal tomgångshastighet under en minut.** Skadade tillbehör kommer normalt att falla sönder under denna testkörning.
- **Använd personlig skyddsutrustning. Beroende på tillämpning, använd ansiktsskydd, skyddsglasögon eller säkerhetsglasögon. Vid behov, använd andningsskydd, hörselskydd, skyddshandskar och verkstadsförkläde som klarar av att stoppa små slipande delar eller bitar av arbetsstycket.** Ögonskyddet måste klara av att stoppa flygande skräp som skapas av diverse arbetsmoment. Andningsskyddet måste kunna filtrera partiklar som skapas i ditt arbete. Att utsättas för högt buller under lång tid kan orsaka nedsatt hörsel.
- **Håll åskådare på säkert avstånd från arbetsområdet. Alla som vistas i arbetsområdet måste bära personlig skyddsutrustning.** Småbitar av arbetsstycket eller av ett trasigt tillbehör kan flyga iväg och orsaka personskada bortom det omedelbara arbetsområdet.
- **Placera sladden så att den går fri från roterande tillbehör.** Om du tappar kontrollen kan sladden bli kapad eller fastna, och din hand eller arm kan dras in i det roterande tillbehöret.

- **Lägg aldrig ifrån dig elverktyget förrän tillbehöret har stannat helt och hållet.** Det roterande tillbehöret kan hugga tag i ytan och göra att du tappar kontrollen över elverktyget.
- **Kör inte elverktyget när du bär det vid din sida.** Oavsiktlig kontakt med det roterande tillbehöret kan få dina kläder att fastna i tillbehöret och dra in tillbehöret mot din kropp.
- **Rengör regelbundet elverktygets lufthål.** Motorns fläkt drar in dammet i kåpan, och för stor ansamling av metallstoft kan orsaka elrelaterade olyckor.
- **Använd inte elverktyget i närheten av lättantändliga material.** Gnistor kan leda till att dessa material antänds.
- **Använd inte tillbehör som kräver flytande kylmedel.** Användning av vatten eller andra flytande kylmedel kan leda till dödande elchock eller en stöt.

OBS! Ovanstående varning gäller inte för elverktyg som är speciellt konstruerade för användning med vätskesystem.



Ytterligare säkerhetsföreskrifter för alla arbeten

Rekyl och liknande faror

Med rekyl menas en plötslig reaktion i maskinen då en roterande skiva, en stödtallrik, en borste eller ett annat tillbehör kärvar eller fastnar. Klämning eller fastkörning orsakar snabb överstegring av det roterande tillbehöret, som i sin tur tvingar det okontrollerade elverktyget i motsatt riktning mot tillbehörets rotation på det ställe där det har fastnat.

Om till exempel en sliprondell fastnar i arbetsstycket, kan kanten på rondellen som går in i klämpunkten gräva sig in i materialets yta och göra att rondellen lossnar. Beroende på rotationsriktning kan rondellen tendera att röra sig mot eller från operatören om den börjar kärva. Slipskivor kan dessutom brytas sönder under dessa förhållanden.

Rekyler beror på felaktig maskinhantering och/eller felaktigt arbetssätt, eller på förhållanden som kan undvikas med korrekta förebyggande åtgärder enligt nedan:

- Bibehåll ett fast grepp om elverktyget och placera din kropp och arm så att de motverkar rekylkrafter. Använd alltid extrahandtag, om sådant medföljer, för maximal kontroll över rekyl- eller vridmomentreaktioner under igångsättning.** Användaren kan kontrollera vridmomentreaktioner eller rekylkrafter genom att vidta nödvändiga försiktighetsåtgärder.
- Placera aldrig din hand nära roterande tillbehör.** Tillbehöret kan rekylas över din hand.
- Placera inte din kropp inom det område dit elverktyget kommer att förflytta sig vid en rekyl.** Rekylen kommer att kasta verktyget i motsatt riktning mot hjulets rörelse vid klämpunkten.
- Var speciellt försiktig när du bearbetar hörn, vassa kanter och liknande. Förhindra att tillbehöret studsar och kör fast.** Hörn, vassa kanter eller studsande har en tendens att hugga tag i det roterande tillbehöret och orsaka förlust av kontroll eller rekyl.
- Sätt inte på sågkedja för träskärningsklinga eller tandad sågklinga.** Sådana klingor ger ofta upphov till rekyl och förlust av kontroll.



Ytterligare säkerhetsföreskrifter för polering

Specifika säkerhetsvarningar för polering:

- **Se till att varken lösa delar på polerduken eller fästtrådar kan rotera fritt. Stoppa undan eller klipp av alla lösa fästtrådar.** Lösa, roterande fästtrådar kan trassla in sig i dina fingrar eller fastna på arbetsstycket.

Tekniska data

Mirka*	ARP-B 300NV	AROP-B 312NV
Spänning	10.8 VDC	10.8 VDC
Hastighet	1500 –2200 rpm	4000 –7000 rpm
Oscillering	0 mm	12 mm
Underlagsplattans storlek	Ø 77 mm	Ø 77 mm
Vikt (inkl. batteri)	0.87 kg	0.89 kg

Batteriladdare	Mirka BCA 108
Effekt	100–240 VAC , 50–60Hz

Batteriladdare		Mirka BCA 108
Laddningstid	< 50 min (2.5 Ah)	
	< 100 min (5.0 Ah)	
Förvaringstemperatur	-20 °C – 80 °C	
Laddningstemperatur	4 °C – 40 °C	
Mått	191 x 102 x 86 mm	
Vikt	0.66 kg	
Skyddsklass	II / □	

Batteripaket	Mirka BPA 10825	Mirka BPA 10850
Typ	Laddningsbart	Laddningsbart
	Li-ion 31NR19/65	Li-ion 31NR19/65-2
Batterispänning	10.8 VDC	10.8 VDC
Kapacitet	2.5 Ah / 27.0 Wh	5.0 Ah / 54.0 Wh
Vikt	0.18 kg	0.38 kg
Intelligent batteri	Ja	Ja

Buller och vibrationer

Värdena är uppmätta enligt EN 62841.

Cordless	ARP-B 300NV	AROP-B 312NV
Ljudtrycksnivå (L_{pA})	57 dB(A)	60 dB(A)
Ljudeffektnivå (L_{WA})	68 dB(A)	71 dB(A)
Buller mättolerans (K-faktor)	3.0 dB(A)	3.0 dB(A)
Vibrationsvärde a_h *	1.8 m/s ²	4.3 m/s ²
Vibrationer mättolerans (K-faktor) *	1.5 m/s ²	1.5 m/s ²

Specifikationerna kan komma att ändras utan föregående meddelande. Modellserien kan variera mellan olika märknader.

* För att reflektera slipmaskinens normala arbetsförhållanden avvek driftsförhållandena från standardmetoden enligt följande: Slipmaterialets korstorlek var 5 µm. Matningskraften var 10 N.

* Värdena som anges i tabellen har uppmätts vid laboratorietester i enlighet med angivna koder och standarder och bör inte användas för riskbedömning. Värden som mäts på enskilda arbetsplatser kan vara högre än de angivna värdena ovan. De faktiska exponeringsvärdena och skaderiskerna som en enskild användare utsätts för är unika och beror på hur personen arbetar, arbetsmaterialet och utformningen av arbetsplatsen, liksom på exponeringstiden och användarens fysiska tillstånd. Mirka Ab ansvarar inte för konsekvenser av att de angivna värdena används i stället för de faktiska exponeringsvärdena vid en enskild riskbedömning.

Ytterligare information om arbetshälsa och arbets säkerhet finns på följande webbplatser:

<https://osha.europa.eu/en> (Europe) eller <http://www.osha.gov> (USA)

Rätt användning av verktyget

Denna polermaskin är avsedd för polering av alla slags material, t.ex. färg, metall, trä, sten, plast med mera, genom användning av polermedel som är speciellt utformade för dessa ändamål. Använd inte polermaskinen för andra ändamål än de specificerade, utan att först rådfråga tillverkaren eller tillverkarens auktoriserade leverantör. Använd inte underlagsplattor som har lägre hastighet än verktygets angivna maxhastighet. Samtliga underhålls- och reparationsarbeten som kräver att motorhuset öppnas får endast utföras av ett auktoriserat servicecenter.

Batteri och laddare

- Batteripaketet är inte fulladdat vid leverans. Läs först säkerhetsinstruktionerna och ladda sedan batteriet enligt anvisningarna.
- För optimal batteriprestanda ska batteriet laddas i en rumstemperatur på mellan 18 °C (64 °F) och 24 °C (75 °F). För att undvika skador på batteripaketet får det inte laddas vid temperaturer på under 4 °C (32°F) eller över 40 °C (104 °F).
- För att erhålla längsta möjliga batterilivslängd rekommenderar vi följande:
 - Förvara och ladda ditt batteri på en sval plats. Temperaturer över eller under normal rumstemperatur förkortar batteriets livslängd.
 - Förvara aldrig batteriet i urladdat tillstånd. Ladda det omedelbart när det har blivit urladdat.
- Alla batterier förlorar sin laddning med tiden. Ju högre temperaturen är, desto snabbare laddas de ur.

Om du inte använder ditt verktyg under en längre period bör du ladda batteriet en gång i månaden. På så sätt förlänger du batteriets livslängd.

Laddningsprocedur

- Anslut strömkabeln till laddaren och koppla sedan in den i ett eluttag innan batteripaketet sätts i. Alla tre laddningslamporna tänds i två sekunder och slocknar sedan igen.
- Sätt i batteripaketet i laddaren. Lamporna börjar blinka inom 30 sekunder.
- När batteriet laddas indikerar lamporna laddningsstatus enligt följande:
 - Tre laddningslampor blinkar i följd när batteriet laddas.
 - När batteriet är fulladdat lyser alla tre lamporna konstant.
- Laddningen tar ungefär 50 minuter för BPA 10825 och 100 minuter för batteripaket BPA 10850.

OBS! Denna laddare kan endast ladda Mirka 10,8 V batteripaket.

OBS! Laddningstiden kan vara längre beroende på omgivningstemperaturen och batteriets tillstånd.

LED-indikering på 10,8 V laddare

LED						
3						
2						
1						
Status	 Pre-charge (Trickle charge)	 Charging...	 Charging...	 Charging finished	 Over temperature	 Battery failure
	Remain continuously on	Flashing				

Laddardiagnostik

Laddaren indikerar om:

- Batteripaketet är överhettat. Alla tre lamporna blinkar. Ta ut batteriet och låt det svalna i 15–30 minuter innan du sätter i det igen.
- En funktionsstörning uppstår i batteriet eller laddaren. Två lampor blinkar. Ta ur batteriet och låt det svalna. Sätt i batteripaketet i laddaren igen. Om de två lamporna fortfarande blinkar kan det hända att batteriet eller laddaren behöver repareras.

Börja använda verktyget

- När du packar upp verktyget, kontrollera att det är komplett och fritt från transportskador. Använd aldrig ett skadat verktyg.
- Innan användning, kontrollera att underlagsplattan är korrekt monterad.

- Installera det fulladdade batteripaketet i slipmaskinen tills det kommer på plats med ett klick.

Bruksanvisning

- Verktyget ska användas som handverktyg. Det kan användas i valfri position.
- Välj en lämplig polerrondell och fäst den på underlagsplattan. Se till att polerrondellen är centrerad på underlagsplattan.
- Polermaskinen kan nu aktiveras/slås på och startas genom att man trycker på startknappen.
- Polermaskinen drivs och förblir i aktiverat läge så länge startknappen är intryckt. När man släpper knappen stannar polermaskinen, men förblir i aktiverat läge en kort stund innan den automatiskt avaktiveras/slås av.
- När polermaskinen är aktiverad lyser den högra LED-lampan grönt.
- Om ett intelligent batteri används blinkar alla tre LED-lamporna grönt i tre sekunder när maskinen startas.
- I aktiverat läge visar den vänstra LED-lampan batteriets status:

Grön: Batteriets laddningsnivå är OK.

Blinkar grönt: Batteriets laddningsnivå är under 75 %.

Blinkar grönt/rött: Batteriets laddningsnivå är under 50 %.

Blinkar rött: Batteriets laddningsnivå eller hälsotillstånd (endast vid intelligenta batterier) är under 25 %.

Röd: Batterispänningen är för låg, polermaskinen kan inte användas.

AROP-B: 4 000–7 000 rpm. Hastigheten kan justeras mellan 4 000 rpm och maximalt varvtal med hjälp av startknappen. I aktiverat läge kan det maximala varvtalet justeras genom att man trycker på rpm+ eller rpm–, se figur 1. Varvtalet kan justeras i steg om 4 000, 4 500, 5 000, 5 500, 6 000, 6 500 och 7 000 rpm.

ARP-B: 1 500–2 200 rpm. Hastigheten kan justeras mellan 1 500 rpm och maximalt varvtal med hjälp av startknappen. I aktiverat läge kan det maximala varvtalet justeras genom att man trycker på rpm+ eller rpm–, se figur 1. Varvtalet kan justeras i steg om 1 500, 1 600, 1 700, 1 800, 1 900, 2 050 och 2 200 rpm.

- Det är möjligt att låsa varvtalet för att förhindra oavsiktliga ändringar. Vänta tills slipmaskinen är i avaktiverat läge. Tryck och håll inne rpm+ och rpm– samtidigt och tryck sedan på startknappen. För att låsa upp verktyget, upprepa samma procedur. Om du trycker på rpm+ or rpm– när varvtalet är låst blinkar den röda LED-lampan två gånger, men varvtalet ändras inte.
- Placera alltid verktyget på arbetsytan innan du startar det. Ta alltid bort verktyget från arbetsytan innan du stänger av det. Detta förhindrar onödiga skador på ytan som kan uppstå om polerrondellen har för hög hastighet.
- När du har polerat klart, ta ut batteriet från polermaskinen genom att trycka på knapparna på båda sidor samtidigt som du avlägsnar batteriet. Ladda batteriet.

Bluetooth

Detta verktyg är utrustat med Bluetooth® lågenergiteknik och kan kopplas till en app som ger tillgång till ytterligare funktioner. För mer information om appen och om den finns tillgänglig i ditt land, gå in på www.mirka.com/mymirka

Så här gör du för att aktivera Bluetooth på din Mirka® ARP-B 300NV & Mirka® AROP-B 312NV:

1. Anslut batteriet till verktyget.
2. Tryck och håll inne knappen rpm+ samtidigt som du aktiverar verktyget med startknappen.
3. Den mellersta LED-lampan blinkar grönt för att visa att Bluetooth är aktivt och redo att kopplas.
4. Den mellersta LED-lampan lyser grönt när verktyget är kopplat till en annan Bluetooth-enhet.
5. Bluetooth avaktiveras när verktyget avaktiveras/stängs av.

OBS! Om appen inte är installerad eller inte finns tillgänglig i ditt land, ska Bluetooth inte aktiveras.

Bluetooth® ordmärke och logotyp är registrerade varumärken som ägs av Bluetooth SIG, Inc. och all användning av dessa märken av Mirka Ab är licensbelagd. Andra varumärken och handelsnamn tillhör respektive innehavare.

Underhåll



Ta alltid ut batteriet före underhåll!

Använd endast originalreservdelar från Mirka!

Byte av underlagsplatta

1. Håll i spindelaxeln med fingrarna.
2. Vrid underlagsplattan motsols och ta bort den.
3. Montera och dra fast den nya underlagsplattan.

Rengöring

Använd en mjuk borste för att avlägsna eventuellt damm. Använd skyddsglasögon för att skydda ögonen under rengöringen.

Om verktygets huvuddel behöver rengöras, torka av den med en mjuk fuktig trasa. Ett mildt rengöringsmedel kan användas.



WARNING: Använd aldrig alkohol, bensin eller liknande rengöringsmedel. Använd aldrig frätande medel för att rengöra plastdelar.

Rengöring av laddare

Smuts och fett kan avlägsnas från laddarens utsida med hjälp av en trasa eller en mjuk borste som inte är av metall. Använd inte vatten eller rengöringsmedel.



Ytterligare service

Service ska alltid utföras av utbildad personal. För att verktygets garanti ska gälla och för att garantera en hög säkerhet och funktionalitet bör du anlita ett auktoriserat Mirka servicecenter. För information om närmaste auktoriserade Mirka servicecenter, kontakta Mirkas kundtjänst eller din Mirka-återförsäljare.

Felsökningsguide

Symptom	Möjlig orsak	Lösning
Polermaskinens högra LED-lampa lyser inte när man trycker på startknappen.	Batteripaketet är inte korrekt placerat i polermaskinen. Batteriet är helt urladdat.	Sätt i batteriet ordentligt. Ladda batteriet.
Den högra LED-lampan lyser rött och polermaskinen saktar ner till 4 000 rpm (AROP-B 312NV) resp. 1 500 rpm (ARP-B 300NV) eller stannar när man polerar.	Temperaturen är för hög inuti polermaskinen. Långvarig överbelastning.	Sänk belastningen till dess att polermaskinen återgår till inställd hastighet.
Polermaskinens högra LED-lampa lyser rött och varvtalet sjunker något.	Kortvarig överbelastning.	Sänk belastningen eller vänta en stund och LED-lampan blir automatiskt grön igen.
Vänster LED-lampa lyser rött och polermaskinen fungerar inte.	Batterispänningen är för låg.	Ladda batteriet.
Polermaskinens vänstra LED-lampa blinkar rött trots att batteriet är fulladdat.	Fel på batteriet. Använd appen för diagnostik.	Byt batteriet.

Återvinning

FARA



Gör uttjänta elverktyg obrukbara genom att avlägsna strömkabeln.

Observera tillämpliga landsspecifika bestämmelser vad gäller avfallshantering och återvinning av kasserade maskiner, förpackningar och tillbehör.

Endast för EU-länder: Kasta inte elverktyg med hushållsavfall. I enlighet med EU-direktiven om avfall som utgörs av eller innehåller elektrisk eller elektronisk utrustning, och deras tillämpning i enlighet med nationell lag, måste elverktyg som tjänat ut samlas in separat och transporteras till en miljögodkänd återvinningsanläggning.



För mer information om REACH, RoHS och vårt CSR-arbete, besök www.mirka.com

Uygunluk Beyanı

Mirka Ltd, 66850 Jeppo, Finlandiya

bu beyanın ilgili olduğu Mirka® ürünlerinin (aşağıda listelenmektedir; belirli bir model için "Teknik veriler" tablosuna başvurun), aşağıdaki standartlar ve diğer normatif belgeler ile uyumlu olduğunu, sadece kendi sorumluluğunda olmak kaydı ile beyan eder: 2014/35/EU, 2014/30/EU, 2011/65/EU, 2015/863/EU & 2012/19/EU yönetmelikleri uyarınca EN 62841-1:2015, EN 60745-1:2009/A11:2010, EN 60745-2-3:2011/A13:2015, EN 62841-2-4:2014 EN 55014-1:2017, EN 55014-2:2015, EN 61000-3-2:2014, EN 61000-3-3:2013, EN 300 328 V2.2.2, EN 301 489-1 V2.1.1, EN 301 489-17 V3.1.1 ve EN IEC 63000:2018. Şarj cihazı şu standartlar ve yönergeler ile uyumludur: 2014/35/EU, 2014/30/EU & 2011/65/EU yönetmelikleri uyarınca EN 60335-1:2012/A2:2019, EN 60335-2-29:2004/A11:2018, EN 62233:2008, EN 55014-1:2017, EN 55014-2:2015, EN 61000-3-2:2014, EN 61000-3-3:2013 ve EN IEC 63000:2018

Ürünler: Mirka® ARP-B 300NV ve Mirka® AROP-B 312NV

<p>Jeppo 08.10.2021 Tanzim Yeri ve Tarihi</p>	 Şirket	 Stefan Sjöberg, CEO	<p>Üretici/Tedarikçi Mirka Ltd 66850 Jeppo, Finlandiya Tel: +358 20 760 2111 Faks: +358 20 760 2290 www.mirka.com</p>	
---------------------------------------------------	---------------------------------------------------------------------------------------------	----------------------------------------------------------------------------------------------------------	--------------------------------------------------------------------------------------------------------------------------------------------------	------------------------------------------------------------------------------------

Orijinal talimatların çevirisidir. Bu kılavuzda ön bildirimde bulunmadan değişiklik yapma hakkını saklı tutarız.

Önemli

Bu aletin montaj, çalıştırma veya bakım işlemlerinden önce, bu güvenlik ve işletim talimatlarını dikkatle okuyun. Bu talimatları emniyetli, ulaşılabilir bir yerde muhafaza edin. Yerel ve ulusal düzenlemeleri okuyun ve izleyin.

Gerekli Kişisel Koruyucu Donanım



Kullanıcı kılavuzunu okuyun



Güvenlik gözlüklerini takın



Kulak koruyucuları takın







Güvenlik eldivenlerini takın



Yüz maskesini takın

Semboller

	İlgili EU (Avrupa Birliği) standartları ile uyumludur
	İlgili Birleşik Krallık yönetmelikleri ile uyumludur
	Çin RoHS şartları ile uyumludur
	Avustralya ve Yeni Zelanda RCM şartları ile uyumludur
	Sırbistan uygunluk şartları ile uyumludur



Uyarı: Ölüm veya ciddi yaralanma ve/veya mülk hasarı ile sonuçlanabilecek tehlikeli olabilecek durum.

Dikkat: Önemsiz veya hafif yaralanma ve/veya mülk hasarı ile sonuçlanabilecek tehlikeli olabilecek durum.



Genel Elektrikli Alet Güvenlik Uyarıları



UYARI – Tüm güvenlik uyarılarını ve tüm talimatları okuyun. Uyarıları ve talimatları izlememek, elektrik çarpması, yangın ve/veya ciddi yaralanmalar ile sonuçlanabilir.

Tüm uyarı ve talimatları ilerde başvurmak üzere saklayın. Uyarılarda yer alan “elektrikli alet” terimi, sebeke elektrikli ile çalışan (kablolu) elektrikli aletinize veya batarya ile çalışan (kablosuz) elektrikli aletinize işaret etmektedir.

1. Çalışma alanının güvenliği

- Çalışma alanını temiz tutun ve iyi aydınlatılmış olmasını sağlayın.** Dağınık veya karanlık alanlar, kazalara davetiye çıkarırlar.
- Elektrikli aletleri örneğin yanıcı sıvı, gaz veya tozların bulunduğu patlayıcı ortamlarda çalıştırmayın.** Elektrikli aletler, toz veya dumanı ateşleyebilecek kıvılcımlar oluşturur.
- Elektrikli bir aleti çalıştırırken, çocukların ve civardaki kişilerin yaklaşmasına izin vermeyin.** Dikkatinizin dağılması, kontrolü kaybetmenize neden olabilir.

2. Elektrik güvenliği

- Elektrikli aletlerin fişleri, elektrik prizleri ile eşleşmelidir. Fişleri hiçbir zaman, hiçbir şekilde modifiye etmeyin. Topraklı (topraklanmış) elektrikli aletler ile hiçbir adaptör fişini kullanmayın.** Modifiye edilmiş fişler ve bunlarla eşleşen elektrik prizleri, elektrik çarpması riskini azaltacaktır.
- Borular, radyatörler, fırınlı ocaklar ve buzdolapları gibi topraklı veya topraklanmış yüzeyler ile vücut temasından kaçının.** Vücudunuzun topraklı veya topraklanmış olması durumunda, elektrik çarpması riski artar.
- Elektrikli aletleri yağmura veya ıslak koşullara maruz bırakmayın.** İçine su giren bir elektrikli alet, elektrik çarpması riskini artıracaktır.
- Elektrik kablosunu doğru şekilde kullanmaya dikkat edin. Elektrik kablosunu hiçbir zaman elektrikli aleti taşımak, çekmek veya elektrikli aletin fişini prizden çıkarmak için kullanmayın. Kabloyu ısı kaynaklarından, yağlardan, keskin kenarlardan ve hareketli parçalardan uzakta tutun.** Hasarlı veya dolaşmış elektrik kabloları, elektrik çarpması riskini artırır.
- Elektrikli bir aleti açık havada çalıştırırken, dış mekanlarda kullanım için uygun bir uzatma kablosu kullanın.** Dış mekanlarda kullanıma uygun bir elektrik kablosunun kullanılması, elektrik çarpması riskini azaltır.
- Elektrikli bir aletin nemli bir ortamda çalıştırılması kaçınılmaz ise, artık akımlı çalışan (RCD) bir koruyucu cihaz kullanın.** Bir RCD'nin kullanılması, elektrik çarpması riskini azaltır.

3. Kişisel güvenlik

- Bir elektrikli aleti çalıştırırken tetikte olun, yaptığınız işi izleyin ve sağduyunuzu kullanın. Yorgun olduğunuzda veya ilaç, alkol veya uyuşturucu madde etkisi altındayken, elektrikli bir aleti kullanmayın.** Elektrikli aletleri çalıştırırken bir anlık dikkatsizlik, ciddi yaralanmalara neden olabilir.
- Kişisel koruyucu ekipman kullanın. Mutlaka göz koruyucu ekipman kullanın.** Uygun koşullarda kullanılan toz maskesi, kaymayı önleyen güvenlik ayakkabıları, baret veya işitme koruyucular gibi koruyucu ekipmanlar, kişisel yaralanmaları azaltacaktır.
- Aletin istenmeyen şekilde çalışmaya başlamasını önleyin. Elektrik kaynağına ve/veya batarya paketine bağlanmadan, aleti yerinden kaldırmadan veya taşımadan önce, cihazın güç düğmesinin kapalı pozisyonunda olmasına dikkat edin.** Elektrikli aletleri parmağınız güç düğmesinin üzerindeyken taşımak veya aletlerin fişini, güç düğmesi açık pozisyondayken elektrik prizine takmak kazalara davetiye çıkarır.
- Elektrikli aleti çalıştırmadan önce tüm ayar anahtarlarını veya civata anahtarlarını ortadan kaldırın.** Elektrikli aletin dönen bir parçasına takılı bırakılmış bir civata veya ayar anahtarı, bedensel yaralanmalara neden olabilir.
- Uzanmayın. Zemine her zaman doğru şekilde basın ve dengenizi koruyun.** Bu, elektrikli aletin beklenmedik durumlarda daha iyi kontrol altına alınmasına olanak sağlar.
- Uygun şekilde giyinin. Bol giysiler giymeyin ve çıkıntılı veya sallantılı, uzun takılar takmayın. Saçınızı, giysilerinizi ve eldivenlerinizi hareketli parçalardan uzak tutun.** Bol giysiler, gevşek takılar veya uzun saçlar hareketli parçalara takılabilir.
- Cihazlara toz emis bağlantısı ve toplama işlevleri sağlanmışsa, bunların bağlı durumda ve gereken şekilde kullanılıyor olmasına dikkat edin.** Toz toplama işlevinin kullanılması, toz ile ilgili tehlikeleri azaltabilir.
- Aletlerin sık kullanılmasıyla oluşan aşınalığa dayanarak güvenlik ilkelerine kayıtsız kalmayın.** İhmal bir eylem, bir anda ciddi yaralanmalara yol açabilir.

4. Elektrikli aletin kullanım ve bakımı

- a. **Elektrikli alete aşırı yüklenmeyin. Uygulamanız için doğru elektrikli aleti kullanın.** Doğru elektrikli alet, işi, amacı doğrultusundaki bir hızla daha iyi ve daha güvenli şekilde yapacaktır.
 - b. **Güç düğmesi gereken şekilde açılmıyor ve kapanmıyorsa, elektrikli aleti kullanmayın.** Güç düğmesi ile kontrol edilemeyen elektrikli aletler tehlikelidir ve derhal onarılmalıdır.
 - c. **Herhangi bir ayarlama veya aksesuar değişimi yapmadan veya elektrikli aletleri saklamadan önce, aletin elektrik fişini güç kaynağından çıkarın ve/veya aletin batarya paketi ile olan bağlantısını devre dışı bırakın.** Bu tür önleyici güvenlik tedbirleri, elektrikli aletin kazara çalışmaya başlaması riskini azaltır.
 - d. **Atıl durumdaki elektrikli aletleri çocukların erişemeyeceği yerde saklayın ve elektrikli alete veya bu talimatlara aşına olmayan kişilerin elektrikli aleti çalıştırmasına kesinlikle izin vermeyin.** Elektrikli aletler, eğitilmiş olmayan kullanıcıların elinde tehlike arz ederler.
 - e. **Elektrikli aletleri muhafaza edin. Hareketli parçaların ayarsızlıklarını veya bağlantılarını, kırık veya çatlak parçaları ve elektrikli aletin işletimini etkileyebilecek diğer tüm koşulları dikkatle kontrol edin. Hasarlıysa, elektrikli aleti kullanmadan önce onarılmasını sağlayın.** Birçok kaza elektrikli aletlerin yetersiz, kötü bir şekilde muhafaza edilmesinden kaynaklanır.
 - f. **Kesici aletlerin her zaman keskin ve temiz durumda olmasını sağlayın.** Gereken şekilde muhafaza edilmiş, keskin bıçak kenarlarına sahip kesici aletlerin, tutukluk yapma olasılıkları daha düşüktür ve kontrol edilmeleri daha kolaydır.
 - g. **Elektrikli aleti, aksesuarları ve alet uçları vb. parçaları, çalışma koşullarını ve gerçekleştirilecek işi dikkate alarak, bu talimatlar uygun şekilde kullanın.** Elektrikli aletin, amacı dışında farklı operasyonlar için kullanılması tehlikeli bir duruma neden olabilir.
 - h. **Kolları ve kavrama yüzeylerini kuru ve temiz tutun; yağdan ve gres yağından arındırın.** Kaygan kollar ve kavrama yüzeyleri, aletlerin güvenli bir şekilde tutulmasını engeller ve beklenmedik durumlarda aracın kontrolünü kaybetmenize yol açar.
5. **Servis**
- a. **Elektrikli aletinizin vasıflı bir teknisyen tarafından ve yalnızca bire bir aynı yedek parçalar kullanılarak tamir edilmesini sağlayın.** Bu, elektrikli aletin güvenliğinin sürdürülmesini sağlayacaktır.
6. **Pil aletin kullanım ve bakımı**
- a. **Sadece üretici tarafından belirtilen şarj cihazı ile şarj edin.** Bir pil paketi için uygun bir şarj cihazını başka bir pil paketi ile kullanılması yangın riski doğurabilir.
 - b. **Elektrikli aletleri sadece özel olarak tanımlanmış pil paketleri ile kullanın.** Farklı bir pil paketini kullanmak, yaralanma ve yangın riski doğurabilir.
 - c. **Pil paketini kullanmadığınız zamanlarda diğer metal cisimlerden -örneğin kağıt kısıkaçları, madeni paralar, anahtarlar, çiviler, vidalar- veya bir terminalden diğerine bağlantı kurabilecek diğer küçük metal cisimlerden uzak tutun.** Pil terminallerine birlikte kısa devre yaptırma, yanıklara veya yangına neden olabilir.
 - d. **Olumsuz koşullar altında pilden dışarı sıvı akabilir; temas etmekten kaçının. Kazara dokunursanız, bol suyla yıkayın. Sıvı gözlerle temas ederse, ayrıca tıbbi yardım da alın.** Pilden akan sıvı tahriş veya yanıklara neden olabilir.

Lütfen okuyun ve uygulayın

- Genel Endüstri Sağlık ve Güvenlik Düzenlemeleri, Bölüm 1910, OSHA 2206; temin etmek için: Superintendent of Documents; Government Printing Office; Washington DC 20402
- Yerel ve ulusal düzenlemeler



Pil paketi ve şarj cihazı için güvenlik kuralları

- Pil ve şarj cihazınız için önemli güvenlik ve işletim talimatları. Şarj cihazını kullanmaya başlamadan önce şarj cihazı, pil paketi ve alet üzerinde yer alan tüm talimatları ve uyarıları okuyun.
- Pil paketinin kasası çatlak veya hasarlı ise, şarj cihazına takmayın. Ölümle dahi sonuçlanabilecek elektrik çarpması tehlikesi vardır.
- Şarj cihazının içine herhangi bir sıvının girmesine izin vermeyin. Elektrik çarpması meydana gelebilir.
- Bu şarj cihazı, şarj edilebilir pilleri şarj etmek dışında bir amaç için tasarlanmamıştır.
- Şarj cihazının üzerine herhangi bir cisim koymayın, şarj cihazını herhangi bir ısı kaynağının yakınına veya aşırı iç ısıya yol açabilecek yumuşak bir yüzeyin üzerine yerleştirmeyin.
- Kablonun ayakla üzerine basılmayacak, takılarak düşme olasılığı bulunmayacak veya başka şekilde hasar veya gerilmeye maruz kalmayacak biçimde yerleştirilmesine dikkat edin.
- Ani bir darbe almış, yere düşürülmüş veya başka herhangi bir şekilde hasarlanmış şarj cihazlarını kullanmayın.
- Aleti ve pil paketini sıcaklığın 50 °C'ye (122 °F) veya üzerine çıkabildiği yerlerde saklamayın veya kullanmayın.

- Şarj cihazı, konutlara yönelik standart şebeke elektrik gücü (100–240 VAC) ile çalışmak üzere tasarlanmıştır. Başka bir gerilimde kullanmaya çalışmayın.



Ek Güvenlik Uyarıları

- Zımparalanacak çalışma parçasının yerine sıkıca oturmuş olmasını mutlaka sağlayın.
- Aletin herhangi bir şekilde taşınması sırasında pili mutlaka çıkarın.
- Zımpara veya destek pedinin gevşemesi durumunda etraftaki insan ve cisimleri korumak için tedbir almadan, aletin serbest hızda çalışmasına izin vermeyin.
- Bu aleti kullanmadan önce tüm talimatları okuyun. Tüm operatörler bu aletin doğru, emniyetli şekilde kullanımı konusunda eksiksiz bir eğitim görmelidir.
- Tüm bakım çalışmaları eğitimli personel tarafından yürütülmelidir. Servis işlemleri için, yetkili bir Mirka servis merkezi ile irtibata geçin.
- Şayet alet arızalı izlenimi veriyorsa, aleti kullanmaya derhal son verin ve servis ve onarım için gerekli düzenlemeleri yapın.
- Zımparayı değiştirmeden önce, güç kaynağı ile bağlantısını mutlaka kesin.
- Aleti güç kaynağına bağlı durumdayken kesinlikle taşımayın, depolamayın ya da denetimsiz bırakmayın.
- Kullanım sırasında ellerinizi dönen destekten uzak tutun.
- Bu aleti kullanırken gerekli kişisel koruyucu donanımları, üreticilerin talimatlarına ve yerel/ulusal kurallara uygun şekilde takın.
- Çalışma yüzeyi için Malzeme Güvenliği Veri Sayfasını (Materials Safety Data Sheet - MSDS) okuyun.
- Herhangi bir fiziksel el/bilek rahatsızlığı yaşadığınızda, çalışmayı durdurun ve tıbbi destek alın. El, bilek ve kol yaralanmaları, tekrarlanan çalışma, hareket ve titreşimlere aşırı maruz kalmaktan kaynaklanır.

Pil ve şarj cihazına ilişkin ek bilgiler

- Pil paketini hangi nedenle olursa olsun, kesinlikle açmaya çalışmayın. Pil paketinin plastik yuvası kırılması veya çatlaması durumunda, kullanımı derhal durdurun ve kesinlikle şarj etmeyin.



Cilalama işlemleri için genel güvenlik uyarıları

- **Bu elektrikli alet, bir cilalama makinesi olarak çalışması amacıyla tasarlanmıştır. Bu elektrikli aletle birlikte verilen tüm güvenlik uyarıları, talimatlar, çizimler ve teknik özellikleri dikkatle okuyarak inceleyin.** Aşağıda verilen talimatları tam olarak izlememek, elektrik çarpması, yangın ve/veya ciddi yaralanmalarla sonuçlanabilir.
- **Bu elektrikli aletle taşlama, zımparalama, teli fırçalama veya kesileme gibi işlemlerin yapılması önerilmez.** Elektrikli aletin tasarlanma amacının dışındaki işlemler tehlike arz edebilir ve yaralanmalara neden olabilir.
- **Bu elektrikli aleti, alet üreticisi tarafından özel olarak tasarlanmayan ve belirtilmeyen bir şekilde çalışması için dönüştürmeyin.** Böyle bir dönüştürme, kontrol kaybına ve ciddi kişisel yaralanmalara neden olabilir.
- **Alet üreticisi tarafından özel olarak tasarlanmamış ve tavsiye edilmeyen aksesuarları kullanmayın.** Aksesuarın elektrikli aletinize bağlanabilmesi, onun emniyetli şekilde çalışmasını garanti etmez.
- **Aksesuarın nominal hızı, elektrikli aletin üzerinde belirtilen maksimum hıza en azından eşit olmalıdır.** Nominal hızlarından daha süratli çalışan aksesuarlar kırılabilir ve parçalanabilir.
- **Aksesuarınızın dış çapı ve kalınlığı, elektrikli aletinizin kapasite sınıfı içinde olmalıdır.** Yanlış boyutlandırılan aksesuarlar yeterli düzeyde koruma veya denetim sağlamaz.
- **Aksesuar montajının boyutları, elektrikli aletin montaj donanımının boyutuna uygun olmalıdır.** Elektrikli aletin montaj donanımına uymayan aksesuarlar dengesiz çalışacak, aşırı titreşim sergileyecek ve kontrol kaybına neden olabilecektir.
- **Hasarlı aksesuarları kullanmayın. Her kullanımdan önce aksesuarı, -örneğin aşındırıcı çarkı kırıntı ve çatlaklar; destek dolguyu çatlak, yırtılma veya aşırı yıpranma; tel fırçayı gevşeme veya kırılmış teller için- inceleyin. Şayet elektrikli alet veya aksesuar yere düşürüldüyse, aleti hasar için inceleyin veya alete hasarsız bir aksesuar monte edin. Aleti inceledikten ve ona bir aksesuar taktıktan sonra, siz ve etraftaki diğer kişiler dönen aksesuarın kanat açıklığından uzaklaşın ve elektrikli aleti maksimum yüksüz hızda bir dakikalığına çalıştırın.** Hasarlı aksesuarlar bu test sırasında normal olarak parçalanacaktır.
- **Kişisel koruyucu ekipman kullanın. Uygulamaya bağlı olarak yüz siperi, koruyucu gözlük veya kırılmaz cam gözlük kullanın. Küçük zımpara veya çalışma parçacıklarını durdurabilen uygun toz maskesi, işleme koruyucuları, eldivenler ve atölye önlükleri kullanın.** Gözlerin korunması, çeşitli işlemler sırasında etrafa sıçrayan parçacıkları durdurabilecek kapasitede olmalıdır. Toz maskesi veya solunum cihazı, işleminizin doğurduğu partiküllerin filtre edilebilecek kapasitede olmalıdır. Yüksek yoğunluklu gürültüye uzun süre maruz kalmak, işitme kaybına yol açabilir.
- **İzleyicileri çalışma alanından güvenli bir mesafe ile uzakta tutun. Çalışma alanına giren herkes kişisel koruyucu ekipman kullanmalıdır.** Üzerinde çalışılan işten veya kırılan bir aksesuardan fırlayan veya sıçrayan parçalar, işlemin yakınlarında duran kişilerde yaralanmalara yol açabilir.

- **Elektrik kablosunu, dönen aksesuarlardan uzak tutun.** Kontrolü kaybettiğiniz takdirde kablo kopabilir veya takılabilir ve eliniz veya kolunuz dönen aksesuarın içine doğru çekilebilir.
- **Aksesuar tamamen durmadan, elektrikli aleti kesinlikle yere koymayın.** Dönen aksesuar yüzeyi yakalayarak, elektrikli aleti kontrolünüzden çıkarabilir.
- **Elektrikli aleti yanınızda taşırken çalıştırmayın.** Dönen aksesuarla kazara meydana gelebilecek bir temas, aksesuarın gysilerinizi takılarak vücudunuza doğru çekilmesine neden olabilir.
- **Elektrikli aletinizin havalandırma deliklerini düzenli aralıklarla temizleyin.** Motorun fanı, tozu yuvanın içine çekecek ve toz haline gelen metalin aşırı birikimi elektrikle ilgili tehlikelere neden olabilecektir.
- **Elektrikli aleti alev alabilir malzemelerin yakınında kullanmayın.** Kıvılcımlar bu malzemeleri harekete geçirebilir.
- **Sıvı soğutucular gerektiren aksesuarları kullanmayın.** Su veya diğer sıvı soğutucuları kullanmak, elektrik çarpmasıyla veya elektrik çarpmasından kaynaklı ölümlle sonuçlanabilir.

NOT! Yukarıdaki uyarı, sıvı bir sistemle birlikte kullanılmak üzere, özel olarak tasarlanmış elektrikli aletler için geçerli olmayabilir.



Tüm işlemler için geçerli ek güvenlik talimatları

Geri tepme ve ilgili uyarılar

Geri tepme; dönen bir çark, destek dolgusu, fırça veya başka herhangi bir aksesuarın sıkışma veya takılmasına verilen ani bir reaksiyondur. Sıkışma veya takılma, dönen aksesuarın hızla stop etmesine neden olur ve bu da kontrolsüz kalan elektrikli aletin, bağlanma noktasında, aksesuarın dönüşünün aksi yönde zorlanmasına yol açar.

Örneğin, bir aşındırıcı çark, üzerinde çalıştığı bir işte sıkıştığında veya takıldığında, çarkın sıkışma noktasına giren kenarı, çarkın tırmanmasına veya atmasına neden olan malzemenin yüzeyine saplanabilir. Çark, sıkışma noktasındaki hareket yönüne bağlı olarak, ya operatöre doğru ya da aksi yönde geri tepelir. Bu koşullar altında, aşındırıcı çarkların kırılması da mümkündür.

Geri tepme, elektrikli aletin yanlış kullanımının ve/veya hatalı işletim prosedürleri veya koşullarının bir sonucudur ve aşağıda verilen uygun tedbirler alınarak önlenir.

- **Elektrikli aleti her an sıkı kavrayın ve vücudunuzu ve kolunuzu geri tepme gücüne karşı koyabileceğiniz şekilde konumlandırın.** Başlatma sırasındaki geri tepme veya tork reaksiyonu üzerinde en üst düzeyde kontrol sağlamak için, şayet varsa, yardımcı kulptan mutlaka yararlanın. Doğru tedbirler alındığında, operatör tork reaksiyonlarını veya geri tepme güçlerini kontrol edebilir.
- **Elinizi dönen bir aksesuarın yakınına kesinlikle uzatmayın.** Aksesuar elinizin üzerine geri tepelir.
- **Vücudunuzu, elektrikli alet geri sıçradığında uzanacağı mesafenin dışında tutun.** Geri tepme gücü, aleti, çarkın takılma noktasındaki hareketinin aksi yönde itecektir.
- **Köşeler, keskin kenarlar, vb. üzerinde çalışırken özel dikkat sarf edin.** Aksesuarın sıçramasından veya takılmasından kaçının. Köşeler, keskin kenarlar veya sıçrama, dönen aksesuarın takılmasına neden olabilir ve hakimiyet kaybına veya geri tepmeye yol açabilir.
- **Alete zincirli testere oyma bıçağı veya dişli zincirli testere monte etmeyin.** Bu tür bıçaklar genellikle geri tepmeye neden olur ve denetim kaybına yol açar.



Cilalama işlemleri için geçerli ek güvenlik talimatları

Cilalama işlemleri için özel güvenlik uyarıları

- **Cilalama başlığının veya bağlantı tellerinin herhangi bir gevşek kısmının serbest şekilde dönmesine izin vermeyin.** **Gevşek bağlantı tellerini gizleyin veya kısaltın.** Gevşek ve dönen bağlantı telleri, parmaklarınızın dolaşabilir veya çalışma parçasına takılabilir.

Teknik veriler

Mirka®	ARP-B 300NV	AROP-B 312NV
Gerilim	10.8 VDC	10.8 VDC
Hız	1500 –2200 d/d	4000 –7000 d/d
Yörünge	0 mm	12 mm
Destekleme pedinin ebadı	Ø 77 mm	Ø 77 mm

Mirka®	ARP-B 300NV	AROP-B 312NV
Ağırlık (pil dahil)	0.87 kg	0.89 kg

Pil şarj cihazı	Mirka BCA 108
Giriş	100–240 VAC , 50–60Hz
Şarj süresi	< 50 min (2.5 Ah) < 100 min (5.0 Ah)
Depolama sıcaklık aralığı	-20 °C – 80 °C
Şarj sıcaklığı	4 °C – 40 °C
Boyutlar	191 x 102 x 86 mm
Ağırlık	0.66 kg
Koruma derecesi	II / □

Pil paketi	Mirka BPA 10825	Mirka BPA 10850
Tip	Şarj edilebilir Li-ion (Lityum-iyon) 31NR19/65	Şarj edilebilir Li-ion (Lityum-iyon) 31NR19/65-2
Pil voltajı	10.8 VDC	10.8 VDC
Kapasite	2.5 Ah / 27.0 Wh	5.0 Ah / 54.0 Wh
Ağırlık	0.18 kg	0.38 kg
Akıllı pil	Evet	Evet

Gürültü ve titreşim bilgileri

Ölçülen değerler EN 62841 uyarınca belirlenmiştir.

Cordless	ARP-B 300NV	AROP-B 312NV
Ses basıncı seviyesi (L_{pA})	57 dB(A)	60 dB(A)
Ses gücü seviyesi (L_{WA})	68 dB(A)	71 dB(A)
Ses ölçümü belirsizliği K	3.0 dB(A)	3.0 dB(A)
Titreşim emisyon değeri a_h *	1.8 m/s ²	4.3 m/s ²
Titreşim emisyon belirsizliği K *	1.5 m/s ²	1.5 m/s ²

Teknik özellikler ön-ihbarsız değiştirilebilir. Farklı pazarlarda farklı model serileri yer alabilir.

* Zımparalama makinesinin normal çalışma koşullarını yansıtmak için, işletim koşulları standart yöntemlerden şu şekilde saptırılmıştır: Zımparanın önceki tanecik boyutu 5 µm. Önceki besleme gücü 10 N.

* Tabloda belirtilen değerler, belirtilen kural ve standartlara uyumlu laboratuvar testlerinden alınmıştır ve risk değerlendirmesi için yeterli değildir. Belirli bir iş yerinde ölçülen değerler, beyan edilen değerlerden daha yüksek olabilir. Fıllı maruziyet değerleri ve risk miktarı veya bireyin yaşadığı hasar, duruma özeldir ve çevreleyen ortama, bireyin makineyi çalıştırma şekline, işlenen belirli malzemeye, iş istasyonunun tasarımına ve kullanıcının maruziyet süresine ve fiziksel durumuna dayanır. Mirka Ltd, herhangi bir bağımsız risk değerlendirmesinde fıllı maruziyet değerleri yerine beyan edilen değerleri kullanmanın doğurabileceği sonuçlara ilişkin herhangi bir sorumluluk üstlenmez.

Mesleki sağlık ve güvenlik bilgilerine ilişkin ayrıntılı veriler, aşağıdaki web sitelerinde mevcuttur:

<https://osha.europa.eu/en> (Avrupa) veya <http://www.osha.gov> (ABD)

Aletin doğru kullanımı

Bu cilalama makinesi boya, metal, ahşap, taş, plastik vb. her türlü malzemeyi, bu amaçla üretilen cilayı kullanarak cilalamak üzere tasarlanmıştır. Bu cila makinesini, üreticisi veya üreticinin yetkili satıcısına danışmadan, belirtilenler dışında herhangi bir amaçla kullanmayın. Aracın serbest hızının maksimum nominal hızından daha düşük bir çalışma hızına sahip destek

pedlerini kullanmayın. Motor yuvasının açılmasını gerektiren tüm bakım veya onarım çalışmaları, sadece yetkili bir servis merkezi tarafından yürütülmelidir.

Pil ve şarj cihazı

- Karton ambalajından çıkarılan pil paketinin şarjı tam dolu değildir. Önce güvenlik talimatlarını okuyun ve sonra pilinizi talimatlara uygun şekilde şarj edin.
- İdeal şarj kapasitesi için, pil 18 °C (64 °F) ile 24 °C (75 °F) arasındaki bir ortam sıcaklığında şarj edilmelidir. Pil paketinin hasarlanmasını önlemek için, pil paketini hava sıcaklığı 4 °C'nin (32°F) altında veya 40 °C'nin (104 °F) üzerinde olduğu zamanlarda şarj etmeyin.
- Mümkün olan en uzun pil ömrünü elde etmek için şunları yapmanızı öneririz:
 - Pilinizi serin bir yerde saklayın ve şarj edin. Normal oda sıcaklığının üzerinde veya altındaki ısılar pil ömrünü kısaltacaktır.
 - Pili kesinlikle boşalmış durumda saklamayın. Boşalır boşalmaz şarj edin.
- Tüm pillerin şarjı zaman içinde yavaş yavaş tükenir. Sıcaklık arttıkça, şarjlarını daha hızlı tüketirler.

Aletinizi uzun süre kullanmamak üzere saklayacaksınız, pilini her ay şarj etmelisiniz. Bu uygulama pil ömrünü uzatacaktır.

Şarj prosedürü

- Güç kablosunu şarj cihazına bağlayın ve ardından, pil paketini eklemeyen önce fişi bir elektrik prizine takın. Her üç şarj lambası iki saniyeliğine yanacak ve sonra kapanacaktır.
- Pil paketini şarj cihazına takın. Lambalar 30 saniye içinde yanıp sönmeye başlayacaktır.
- Şarj işlemi sırasında şarj lambaları, durumu aşağıdaki şekilde belirtecektir:
 - Şarj işlemi sırasında üç şarj lambası sıralı olarak yanıp sönecektir.
 - Alet tam dolu şarj edildiğinde, üç lamba da sürekli yanmaya başlayacaktır.
- Şarj işlemi BPA 10825 pil paketi için yaklaşık 50 dakika ve BPA 10850 pil paketi için yaklaşık 100 dakika sürecektir.

NOT! Bu şarj cihazı sadece Mirka 10,8 V pil paketlerini şarj etmek için üretilmiştir.

NOT! Çevreleyen ortama ve pil durumuna bağlı olarak, şarj süreleri daha uzun olabilir.

10,8 V şarj cihazının LED göstergesi

LED						
3						
2						
1						
Status	Pre-charge (Trickle charge)	Charging...	Charging...	Charging finished	Over temperature	Battery failure

Remain continuously on

Flashing

Şarj tanılama

Şarj cihazı aşağıdaki durumlarda bilgi verecektir:

- Bir pil paketi aşırı ısındığında. Her üç şarj lambası da yanıp sönecektir. Pili çıkarın, 15–30 dakika soğumasını bekleyin ve yeniden takın.
- Pilde veya şarj cihazında bir arıza meydana geldiğinde. İki şarj lambası yanıp sönecektir. Pili çıkarın ve soğumasını bekleyin. Pil paketini şarj cihazına tekrar takın. İki şarj lambası yanıp sönmeye devam ediyorsa, pil veya şarj cihazı servis onarımına gerek duyabilir.

Başlatma

- Ambalajını çıkarırken, aletin el değmemiş, eksiksiz ve nakliye sırasında hasarlanmamış olduğundan emin olun. Hasarlı bir aleti kesinlikle kullanmayın.

- Kullanmadan önce, destek pedinin doğru şekilde takılmış olup olmadığını kontrol edin.
- Tam dolu şarj olan pil paketini zımpara makinesine, bir tıklama sesiyle yerine kilitlenecek şekilde takın.

İşletim talimatları

- Alet, bir el aleti olarak kullanılmak üzere tasarlanmıştır. Alet, herhangi bir konumda kullanılabilir.
- Uygun bir cilalama pedi seçin ve onu destek pedine sabitleyin. Cilalama pedinin, destek pedi üzerinde tam ortalanmasına dikkat edin.
- Cilalama makinesi artık etkinleştirilebilir/ açılabilir ve düğme tetiğe basılarak çalıştırılabilir.
- Cilalama makinesi, tetik basılı olduğu sürece çalışacak ve aktif moda kalmaya devam edecektir. Tetik serbest bırakıldıktan sonra cilalama makinesi duracak, ancak aktif moda kalmaya, otomatik olarak devre dışı olmadan/kapanmadan önce kısa bir süre için devam edecektir.
- Cilalama makinesi aktif moddayken sağ LED yeşil renktedir.
- Akıllı pil kullanılıyorsa, başlatma sırasında üç LED lamba da üç saniye yeşil renkte yanıp sönecektir.
- Aktif moda sol LED pil durumunu gösterir:

Yeşil: Pil şarj seviyesi iyi.

Yanıp sönen yeşil: Pil şarj seviyesi %75'in altında.

Yanıp sönen yeşil/kırmızı: Pil şarj seviyesi %50'nin altında.

Yanıp sönen kırmızı: Pil şarj seviyesi veya pil sağlığı (yalnızca akıllı pil kullanıldığında kullanılabilir) %25'in altında.

Kırmızı: Pil voltajı çok düşük, cilalama makinesi çalıştırılmaz.

ARP-B: 4.000–7.000 devir/dakika (rpm). Hız, tetiğin konumu ayarlanarak, 4.000 ve maksimum devir/dakika (rpm) arasında ayarlanabilir. Aktif moda maksimum devir/dakika, rpm+ veya rpm– düğmelerine basılarak ayarlanabilir; Şekil 1. Devir/dakika (rpm) 4.000, 4.500, 5.000, 5.500, 6.000, 6.500 ve 7.000 d/d (rpm) kademeleri ile ayarlanabilir.

ARP-B: 1.500–2.200 devir/dakika (rpm). Hız, tetiğin konumu ayarlanarak, 1.500 ve maksimum devir/dakika (rpm) arasında ayarlanabilir. Aktif moda maksimum devir/dakika, rpm+ veya rpm– düğmelerine basılarak ayarlanabilir; Şekil 1. Devir/dakika (rpm) 1.500, 1.600, 1.700, 1.800, 1.900, 2.050 ve 2.200 d/d (rpm) kademeleri ile ayarlanabilir.

- Devir/dakika (rpm), kazara meydana gelebilecek devir/dakika değişikliklerini önlemek için kilitlenebilir. Zımpara makinesi aktif moddan çıkıncaya dek bekleyin. Rpm+ ve rpm– düğmelerine aynı anda basın ve ardından düğme tetiği çekin. Aletin kilidini açmak için aynı işlemi tekrarlayın. Rpm+ veya rpm– düğmelerine hız kilidi modunda basıldığında, sağ LED kırmızı renkte iki kez yanıp söner, ancak herhangi bir hız değişikliği meydana gelmez.
- Cilalama esnasında, aleti çalışma alanının üzerine, mutlaka aleti çalıştırmaya başlamadan önce yerleştirin. Aleti mutlaka çalışma alanının üzerinden kaldırdıktan sonra durdurun. Bu, çalışma alanında, cilalama pedinin aşırı hızı nedeniyle kanal açılmasını önleyecektir.
- Cilalama işlemi bittiğinde her iki yandaki düğmelere aynı anda basın ve pili aletten çekerek cilalama makinesinden çıkarın. Pili şarj edin.

Bluetooth

Bu alet Bluetooth® düşük enerji teknolojisi ile donatılmıştır ve bir Uygulamaya bağlandığında ekstra alet işlevselliği elde edilebilir. Uygulama işlevselliği ve bu işlevselliğin ülkenizde uygulanma durumu hakkında daha fazla bilgi edinmek için adresine başvurun. www.mirka.com/mymirka

Mirka® ARP-B 300NV ve Mirka® AROP-B 312NV cihazınızda Bluetooth işlevini aşağıdaki şekilde etkinleştirin:

1. Pili cihaza bağlayın.
2. Cihazı güç düğmesine basarak etkinleştirirken rpm+ düğmesine basın ve basılı tutun.
3. Orta kısımdaki LED lamba, Bluetooth'un etkin ve bağlantıya hazır durumda olduğunu belirtmek için yeşil renkte yanıp sönecektir.
4. Orta kısımdaki LED lamba, cihaz başka bir Bluetooth cihazına bağlandığında yeşil renkte yanacaktır.
5. Cihaz etkisiz duruma getirildiğinde/kapatıldığında, Bluetooth devre dışı kalır.

NOT! Uygulama yüklü veya ülkenizde mevcut değilse, Bluetooth etkin konuma geçmeyecektir.

Bluetooth® sözcük markası ve logoları Bluetooth SIG, Inc. firmasının sahibi olduğu tescilli ticari markalardır ve bu markaların Mirka Ltd tarafından her türlü kullanımı lisans kapsamındadır. Diğer ticari markalar ve ticari isimler ilgili sahiplerinin mülkiyetindedir.

Bakım



Bakım işlemleri öncesinde pili mutlaka çıkarın!
Sadece orijinal Mirka yedek parçalarını kullanın!

Destek pedini değiştirme

1. Mili parmaklarınızla tutun.
2. Çıkarmak için, destek pedini saat yönünün aksi yönde döndürün.
3. Yeni destek pedini takın ve sıkın.

Temizlik

Birikmiş tüm tozları temizlemek için yumuşak bir fırça kullanın. Temizleme sırasında gözlerinizi korumak için güvenlik gözlükleri takın.

Aletin gövdesinin temizlenmesi gerekiyorsa, onu yumuşak, nemli bir bezle silin. Yumuşak bir deterjan kullanılabilir.



UYARI: Alkol, petrol veya diğer temizleme maddelerini kesinlikle kullanmayın. Plastik parçaları temizlemek için asla aşındırıcı maddeler kullanmayın.

Şarj cihazı temizlik talimatları

Şarj cihazının dış kısmındaki yağ ve kir, bir bez veya metal olmayan, yumuşak bir fırça kullanılarak temizlenebilir. Su veya herhangi bir temizleme çözümü kullanmayın.



Diğer servis işlemleri

Servis işlemleri mutlaka eğitilmiş personel tarafından gerçekleştirilmelidir. Aletin garantisinin geçerliliğini sürdürmek ve optimal güvenlik ve işlevini garantilemek için, servis işlemleri yetkili bir Mirka servis merkezi tarafından gerçekleştirilmelidir. Size en yakın Mirka yetkili servis merkezini öğrenmek için, Mirka Müşteri Hizmetleri veya Mirka satıcınızla irtibat kurun.

Sorun giderme kılavuzu

Belirti	Olası neden	Çözüm
Tetiğe basıldığında cilalama makinesinin sağ LED'inde herhangi bir ışık yanmıyor.	Pil paketi cilalama makinesine düzgün şekilde takılmamıştır. Pil tamamen boşalmıştır.	Pili düzgün şekilde takın. Pili şarj edin.
Cilalama makinesinin sağ LED'i kırmızı renkte yanıyor ve cilalama makinesi, cilalama işlemi sırasında 4.000 devir/dakika (rpm) (AROP-B 312NV) veya 1.500 devir/dakika'ya (rpm) (ARP-B 300NV) yavaşlayarak duruyor.	Cilalama makinesindeki ısı aşırı yüksek. Çok uzun süre ağır yük.	Cilalama makinesindeki yükü bir süre azaltın; makine yeniden hızlanacaktır.
Cilalama makinesinin sağ LED'i kırmızı renkte yanıyor ve d/d (rpm) hafifçe azaldı.	Aşırı ağır kısa vadeli yük.	Daha hafif yük kullanın veya biraz bekleyin; LED otomatik olarak yeşil renge dönüşecektir.
Sol LED kırmızı renkte yanıyor ve cilalama makinesi çalışmıyor.	Pil voltajı çok düşük.	Pili şarj edin.

Belirti	Olası neden	Çözüm
Pil şarjı tam dolu olmasına rağmen, cilalama makinesinin sol LED'i kırmızı renkte yanıp sönüyor.	Pil arızası. Arıza teşhisi için lütfen Uygulamayı (App) çalıştırın.	Pili yenisiyle değiştirin.

İmha bilgileri

TEHLİKE



Kullanılmayan ihtiyaç dışı elektrikli aletleri, güç kablolarını çıkartarak teslim edin.

Kullanılmayan makine, ambalaj ve aksesuarların imha edilmesi ve geri dönüştürülmesi konusunda, ülkeye özel geçerli yönetmeliklere riayet edin.

Yalnızca AB: Elektrikli aletleri, evsel atıkların içine atarak imha etmeyin. Elektrikli ve elektronik atık ekipmanlara ilişkin Avrupa Yönergelerine uyum ve bunların ulusal yasalar kapsamında uygulanması uyarınca, hizmet ömürlerinin sonuna gelen elektrikli aletler ayrı olarak toplanmalı ve çevreye uyumlu bir geri dönüşüm tesisine teslim edilmelidir.



REACH, RoHS ve kurumsal sosyal sorumluluğumuz hakkında daha fazla bilgi edinmek için lütfen www.mirka.com adresini ziyaret edin.

Declaration of conformity

Mirka Ltd, 66850 Jeppo, Finland

declare under our sole responsibility that the Mirka® products (listed below and see "Technical data" table for particular model) to which this declaration relates are in conformity with the following standards or other normative documents: EN 62841-1:2015, EN 60745-1:2009/A11:2010, EN 60745-2-3:2011/A13:2015, EN 62841-2-4:2014, EN 55014-1:2017, EN 55014-2:2015, EN 61000-3-2:2014, EN 61000-3-3:2013, EN 300 328 V2.2.2, EN 301 489-1 V2.1.1, EN 301 489-17 V3.1.1 & EN IEC 63000:2018 in accordance with the regulations 2006/42/EC, 2014/53/EU, 2011/65/EU. The battery charger are in conformity with the following standards and directives; EN 60335-1:2012/A2:2019, EN 60335-2-29:2004/A11:2018, EN 62233:2008, EN 55014-1:2017, EN 55014-2:2015, EN 61000-3-2:2014, EN 61000-3-3:2013 & EN IEC 63000:2018 in accordance with the regulations 2014/35/EU, 2014/30/EU, 2011/65/EU, 2015/863/EU & 2012/19/EU.

Products: Mirka® ARP-B 300NV & Mirka® AROP-B 312NV

<p><i>Jeppo 2021.08.10</i> Place and date of issue</p>	 Company	 Stefan Sjöberg, CEO	<p>Manufacturer / Supplier Mirka Ltd 66850 Jeppo, Finland Tel. +358 20 760 2111 Fax +358 20 760 2290 www.mirka.com</p>	
------------------------------------------------------------	----------------------------------------------------------------------------------------------	----------------------------------------------------------------------------------------------------------	---------------------------------------------------------------------------------------------------------------------------------------------------	------------------------------------------------------------------------------------

Original instructions. We reserve the right to make changes to this manual without prior notice.

Important

Read these safety and operating instructions carefully before installing, operating or maintaining this tool. Keep these instructions in a safe and accessible place. Read and comply with state and local regulations.

Required personal safety equipment



Read
operator's manual



Wear
safety glasses



Wear
ear protection



Wear
safety gloves



Wear
face mask

Symbols

	Complies with EU relevant standards
	Complies with UK relevant regulations
	Complies with China RoHS requirement
	Complies with Australia & New Zealand RCM requirement
	Complies with Serbian conformity requirements



Warning: Potential hazardous situation that may result in death or serious injury and/or property damage.

Caution: Potential hazardous situation that may result in minor or moderate injury and/or property damage.



Mirka® AROP-B 77 mm (3") Electrical Polisher
 CONFORMS TO UL STD 62841-1, 62841-2-4.
 CERTIFIED TO CSA STD C22.2 No. 62841-1, C22.2 No. 62841-2-4.

Mirka® ARP-B 77 mm (3") Electrical Polisher
 CONFORMS TO UL STD 60745-1, 60745-2-3,
 CERTIFIED TO CSA STD C22.2 No. 60745-1, C22.2 No. 60745-2-3.

Mirka® BCA 108 Battery Charger
 CONFORMS TO UL STD 1310.
 CERTIFIED TO CSA STD C22.2 No. 223.



General Power Tool Safety Warnings



WARNING Read all safety warnings and all instructions. Failure to follow the warnings and instructions may result in electric shock, fire and/or serious injury.

Save all warnings and instructions for future reference. The term "power tool" in the warnings refers to your mains-operated (corded) power tool or battery-operated (cordless) power tool.

1. Work area safety

- a. **Keep work area clean and well lit.** Cluttered or dark areas invite accidents.
- b. **Do not operate power tools in explosive atmospheres, such as in the presence of flammable liquids, gases or dust.** Power tools create sparks which may ignite the dust or fumes.
- c. **Keep children and bystanders away while operating a power tool.** Distractions can cause you to lose control.

2. Electrical safety

- a. **Power tool plugs must match the outlet. Never modify the plug in any way. Do not use any adapter plugs with earthed (grounded) power tools.** Unmodified plugs and matching outlets will reduce risk of electric shock.
- b. **Avoid body contact with earthed or grounded surfaces, such as pipes, radiators, ranges and refrigerators.** There is an increased risk of electric shock if your body is earthed or grounded.
- c. **Do not expose power tools to rain or wet conditions.** Water entering a power tool will increase the risk of electric shock.
- d. **Do not abuse the cord. Never use the cord for carrying, pulling or unplugging the power tool. Keep cord away from heat, oil, sharp edges and moving parts.** Damaged or entangled cords increase the risk of electric shock.
- e. **When operating a power tool outdoors, use an extension cord suitable for outdoor use.** Use of a cord suitable for outdoor use reduces the risk of electric shock.
- f. **If operating a power tool in a damp location is unavoidable, use a residual current device (RCD) protected supply.** Use of an RCD reduces the risk of electric shock.

3. Personal safety

- a. **Stay alert, watch what you are doing and use common sense when operating a power tool. Do not use a power tool while you are tired or under the influence of drugs, alcohol or medication.** A moment of inattention while operating power tools may result in serious personal injury.
- b. **Use personal protective equipment. Always wear eye protection.** Protective equipment such as a dust mask, non-skid safety shoes, hard hat, or hearing protection used for appropriate conditions will reduce personal injuries.
- c. **Prevent unintentional starting. Ensure the switch is in the off-position before connecting to power source and/or battery pack, picking up or carrying the tool.** Carrying power tools with your finger on the switch or plugging in tools when the switch is in the on-position invites accidents.
- d. **Remove any adjusting key or wrench before turning the power tool on.** A wrench or a key left attached to a rotating part of the power tool may result in personal injury.
- e. **Do not overreach. Keep proper footing and balance at all times.** This enables better control of the power tool in unexpected situations.
- f. **Dress properly. Do not wear loose clothing or jewellery. Keep your hair, clothing and gloves away from moving parts.** Loose clothes, jewellery or long hair can be caught in moving parts.
- g. **If devices are provided for the connection of dust extraction and collection facilities, ensure these are connected and properly used.** Use of dust collection can reduce dust-related hazards.

- h. **Do not let familiarity gained from frequent use of tools allow you to become complacent and ignore tool safety principles.** A careless action can cause severe injury within a fraction of a second.
4. **Power tool use and care**
- Do not overload the power tool. Use the correct power tool for your application.** The correct power tool will do the job better and safer at the rate for which it was designed.
 - Do not use the power tool if the switch does not turn it on and off.** Any power tool that cannot be controlled with the switch is dangerous and must be repaired.
 - Disconnect the plug from the power source and/or the battery pack from the power tool before making any adjustments, changing accessories, or storing power tools.** Such preventive safety measures reduce the risk of starting the power tool accidentally.
 - Store idle power tools out of the reach of children and do not anyone who is unfamiliar with the power tool or these instructions to operate the power tool.** Power tools are dangerous in the hands of untrained users.
 - Maintain power tools. Check for misalignment or binding of moving parts, breakage of parts and any other condition that may affect the power tool's operation. If damaged, have the power tool repaired before use.** Many accidents are caused by poorly maintained power tools.
 - Keep cutting tools sharp and clean.** Properly maintained cutting tools with sharp cutting edges are less likely to bind and are easier to control.
 - Use the power tool, accessories and tool bits etc. in accordance with these instructions, taking into account the working conditions and the work to be performed.** Use of the power tool for operations different from those intended could result in a hazardous situation.
 - Keep handles and grasping surfaces dry, clean and free from oil and grease.** Slippery handles and grasping surfaces do not allow for safe handling and control of the tool in unexpected situations.
5. **Service**
- Have your power tool serviced by a qualified repair person using only identical replacement parts.** This will ensure that the safety of the power tool is maintained.
6. **Battery tool use and care**
- Recharge only with the charger specified by the manufacturer.** A charger that is suitable for one type of battery pack may create a risk of fire when used with another battery pack.
 - Use power tools only with specifically designated battery packs.** Use of any other battery packs may create a risk of injury and fire.
 - When battery pack is not in use, keep it away from other metal objects, like paper clips, coins, keys, nails, screws or other small metal objects, that can make a connection from one terminal to another.** Shorting the battery terminals together may cause burns or a fire.
 - Under abusive conditions, liquid may be ejected from the battery; avoid contact. If contact accidentally occurs, flush with water. If liquid contacts eyes, additionally seek medical help.** Liquid ejected from the battery may cause irritation or burns.

Please read and comply with

- General Industry Safety & Health Regulations, part 1910, OSHA 2206, available from: Superintendent of Documents; Government Printing Office; Washington DC 20402
- State and local regulations



Safety rules for battery pack and charger

- Important safety and operating instructions for your battery and charger. Before using the charger, read all instructions and warnings on the charger, the battery pack and the tool.
- If the battery pack casing is cracked or damaged, do not insert into charger. There is a danger of electric shock or electrocution.
- Do not allow any liquid to get inside charger. Electric shock may result.
- This charger is not intended for any uses other than charging rechargeable batteries.
- Do not place any object on top of the charger, near any heat source or place the charger on a soft surface that may result in excessive internal heat.
- Make sure the cord is located so it will not be stepped on, tripped over, or otherwise subjected to damage or stress.
- Do not use the charger if it has received a sharp blow, been dropped or otherwise damaged in any way.
- Do not store or use the tool and battery pack in locations where the temperature may reach or exceed 50 °C (122 °F).

- The charger is designed to operate on standard household electrical power (100–240 VAC). Do not attempt to use it on any other voltage.



Additional Safety Warnings

- Always ensure that the work piece to be sanded is firmly fixed in place.
- Always remove battery during any transportation of the tool.
- Do not allow the tool to free speed without taking precautions to protect surrounding people and objects in the event that the abrasive or backing pad should come loose.
- Read all instructions before using this tool. All operators must be fully trained in the proper, safe use of this tool.
- All maintenance must be carried out by trained personnel. For service, contact a Mirka authorized service center.
- If the tool appears to malfunction, stop using it immediately and arrange for service and repair.
- Before changing the abrasive always disconnect the power source
- Never carry, store or leave the tool unattended with the power source connected.
- Keep hands clear of the spinning pad during use.
- Always wear required personal safety protection in accordance with manufacturer's instructions and local/national standards while using this tool.
- Read the Materials Safety Data Sheet (MSDS) for the working surface.
- If any physical hand/wrist discomfort is experienced, stop working and seek medical attention. Hand, wrist and arm injury may result from repetitive work, motion and overexposure to vibrations.

Additional information on battery and charger

- Never attempt to open the battery pack for any reason. If the plastic housing of the battery pack breaks or cracks, immediately discontinue use and do not recharge.



Safety warnings common for polishing

- **This power tool is intended to function as a polisher. Read all safety warnings, instructions, illustrations and specifications provided with this power tool.** Failure to follow all instructions listed below may result in electric shock, fire and/or serious injury.
- **Operations such as grinding, sanding, wire brushing or cutting-off are not recommended to be performed with this power tool.** Operations for which the power tool was not designed may create a hazard and cause personal injury.
- **Do not convert this power tool to operate in a way which is not specifically designed and specified by the tool manufacturer.** Such a conversion may result in loss of control and cause serious personal injury.
- **Do not use accessories which are not specifically designed and recommended by the tool manufacturer.** Just because the accessory can be attached to your power tool, it does not assure safe operation.
- **The rated speed of the accessory must be at least equal to the maximum speed marked on the power tool.** Accessories running faster than their rated speed can break and fly apart.
- **The outside diameter and the thickness of your accessory must be within the capacity rating of your power tool.** Incorrectly sized accessories cannot be adequately guarded or controlled.
- **The dimensions of the accessory mounting must fit the dimension of the mounting hardware of the power tool.** Accessories that do not match the mounting hardware of the power tool will run out of balance, vibrate excessively and may cause loss of control.
- **Do not use a damaged accessory. Before each use inspect the accessory such as abrasive wheels for chips and cracks, backing pad for cracks, tear or excess wear, wire brush for loose or cracked wires. If power tool or accessory is dropped, inspect for damage or install an undamaged accessory. After inspecting and installing an accessory, position yourself and bystanders away from the plane of the rotating accessory and run the power tool at maximum no-load speed for one minute.** Damaged accessories will normally break apart during this test time.
- **Wear personal protective equipment. Depending on application, use face shield, safety goggles or safety glasses. As appropriate, wear dust mask, hearing protectors, gloves and workshop apron capable of stopping small abrasive or workpiece fragments.** The eye protection must be capable of stopping flying debris generated by various operations. The dust mask or respirator must be capable of filtering particles generated by your operation. Prolonged exposure to high intensity noise may cause hearing loss.
- **Keep bystanders a safe distance away from work area. Anyone entering the work area must wear personal protective equipment.** Fragments of workpiece or of a broken accessory may fly away and cause injury beyond immediate area of operation.
- **Position the cord clear of the spinning accessory.** If you lose control, the cord may be cut or snagged and your hand or arm may be pulled into the spinning accessory.
- **Never lay the power tool down until the accessory has come to a complete stop.** The spinning accessory may grab the surface and pull the power tool out of your control.

- **Do not run the power tool while carrying it at your side.** Accidental contact with the spinning accessory could snag your clothing, pulling the accessory into your body.
- **Regularly clean the power tool's air vents.** The motor's fan will draw the dust inside the housing and excessive accumulation of powdered metal may cause electrical hazards.
- **Do not operate the power tool near flammable materials.** Sparks could ignite these materials.
- **Do not use accessories that require liquid coolants.** Using water or other liquid coolants may result in electrocution or shock.

NOTE! The above warning does not apply for power tools specifically designed for use with a liquid system.



Further safety instructions for all operations

Kickback and related warnings

Kickback is a sudden reaction to a pinched or snagged rotating wheel, backing pad, brush or any other accessory. Pinching or snagging causes rapid stalling of the rotating accessory which in turn causes the uncontrolled power tool to be forced in the direction opposite of the accessory's rotation at the point of the binding.

For example, if an abrasive wheel is snagged or pinched by the workpiece, the edge of the wheel that is entering into the pinch point can dig into the surface of the material causing the wheel to climb out or kick out. The wheel may either jump toward or away from the operator, depending on direction of the wheel's movement at the point of pinching. Abrasive wheels may also break under these conditions.

Kickback is the result of power tool misuse and/or incorrect operating procedures or conditions and can be avoided by taking proper precautions as given below.

- **Maintain a firm grip on the power tool and position your body and arm to allow you to resist kickback forces. Always use auxiliary handle, if provided, for maximum control over kickback or torque reaction during startup.** The operator can control torque reactions or kickback forces, if proper precautions are taken.
- **Never place your hand near the rotating accessory.** Accessory may kickback over your hand.
- **Do not position your body in the area where power tool will move if kickback occurs.** Kickback will propel the tool in direction opposite to the wheel's movement at the point of snagging.
- **Use special care when working corners, sharp edges etc. Avoid bouncing and snagging the accessory.** Corners, sharp edges or bouncing have a tendency to snag the rotating accessory and cause loss of control or kickback.
- **Do not attach a saw chain woodcarving blade or toothed saw blade.** Such blades create frequent kickback and loss of control.



Additional safety instructions for polishing operations

Safety warnings specific for polishing operations

- **Do not allow any loose portion of the polishing bonnet or its attachment strings to spin freely. Tuck away or trim any loose attachment strings.** Loose and spinning attachment strings can entangle your fingers or snag on the workpiece.

Technical data

Mirka®	ARP-B 300NV	AROP-B 312NV
Voltage	10.8 VDC	10.8 VDC
Speed	1500 –2200 rpm	4000 –7000 rpm
Orbit	0 mm (0")	12 mm (1/2")
Size of backing pad	Ø 77 mm (3")	Ø 77 mm (3")
Weight (incl. battery)	0.87 kg (1.9 lbs)	0.89 kg (2.0 lbs)

Battery charger	Mirka BCA 108
Input	100–240 VAC , 50–60Hz

Battery charger	Mirka BCA 108
Charging time	< 50 min (2.5 Ah) < 100 min (5.0 Ah)
Storage temperature range	-20 °C – 80 °C (-4 °F – 176 °F)
Charging temperature	4 °C – 40 °C (39 °F – 104 °F)
Dimension	191 x 102 x 86 mm (7 1/2 x 4 x 3 3/8")
Weight	0.66 kg (1.5 lbs)
Degree of protection	II / □

Battery pack	Mirka BPA 10825	Mirka BPA 10850
Type	Rechargeable Li-ion 3INR19/65	Rechargeable Li-ion 3INR19/65-2
Battery voltage	10.8 VDC	10.8 VDC
Capacity	2.5 Ah / 27.0 Wh	5.0 Ah / 54.0 Wh
Weight	0.18 kg (0.4 lbs)	0.38 kg (0.8 lbs)
Intelligent battery	Yes	Yes

Noise and vibration information

Measured values are determined according to EN 62841.

Cordless	ARP-B 300NV	AROP-B 312NV
Sound pressure level (L _{pA})	57 dB(A)	60 dB(A)
Sound power level (L _{WA})	68 dB(A)	71 dB(A)
Sound measurement uncertainty K	3.0 dB(A)	3.0 dB(A)
Vibration emission value a _n *	1.8 m/s ²	4.3 m/s ²
Vibration emission uncertainty K *	1.5 m/s ²	1.5 m/s ²

Specifications subject to change without prior notice. Model range may vary between markets.

- * In order to reflect normal working conditions of the sander the operating conditions did deviate from the standard method as follows: Grain size of the abrasive was 5 µm. Feed force was 10 N.
- * The values stated in the table are derived from laboratory testing in conformity with stated codes and standards and are not sufficient for risk evaluation. Values measured in a particular work place may be higher than the declared values. The actual exposure values and amount of risk or harm experienced by an individual are unique to each situation and depend upon the surrounding environment, the way the individual operates the machinery, the particular material being worked, work station design and the user's exposure time and physical condition. Mirka Ltd accepts no responsibility for the consequences of using declared values instead of actual exposure values for any individual risk assessment.

Further occupational health and safety information can be obtained from the following websites:

<https://osha.europa.eu/en> (Europe) or <http://www.osha.gov> (USA)

Proper use of tool

This polisher is designed for polishing all types of materials such as paints, metals, wood, stone, plastics, etc., using polish specially designed for this purpose. Do not use this polisher for any other purpose than that specified without consulting the manufacturer or the manufacturer's authorized supplier. Do not use backing pads that have a working speed of less than the maximum rated speed of the tool's free speed. Any maintenance or repair work requiring the motor housing to be opened may only be carried out by an authorized service center.

Battery and charger

- The battery pack is not fully charged out of the carton. First read the safety instructions and then charge your battery according to the instructions.
- For optimal charging capacity the battery should be charged at an ambient temperature between 18 °C (64 °F) and 24 °C (75 °F). To prevent damage to the battery pack, do not charge the battery pack where the air temperature is below 4 °C (32°F) or above 40 °C (104 °F).
- To obtain the longest possible battery life, we suggest the following:
 - Store and charge your battery in a cool area. Temperatures above or below normal room temperature will shorten battery life.
 - Never store the battery in a discharged condition. Recharge it immediately after it has been discharged.
- All batteries gradually lose their charge. The higher the temperature, the quicker they lose their charge.

If you store your tool for long periods of time without use, recharge the battery every month. This practice will prolong battery life.

Charging procedure

- Connect the power cord to the charger, and then plug into an outlet before inserting battery pack. All three charging lights will be on for two seconds and then turn off.
- Insert the battery pack into the charger. The lights will start to flash within 30 seconds.
- During the charging process, the charging lights will indicate the status as follows:
 - Three charging lights will flash in sequence during the charging process.
 - Fully charged, all three lights will remain on continuously.
- The charging process will last approximately 50 minutes for BPA 10825 and 100 minutes for BPA 10850 battery pack.

NOTE! This charger can only charge Mirka 10.8 V battery packs.

NOTE! Charging times may be longer depending on the surrounding temperature and battery conditions.

LED indication of 10.8 V charger

LED						
3						
2						
1						
Status	 Pre-charge (Trickle charge)	 Charging...	 Charging...	 Charging finished	 Over temperature	 Battery failure

Remain continuously on

Flashing

Charger diagnostics

The charger will indicate if:

- A battery pack is overheated. All three charging lights will flash. Remove the battery and allow it to cool down for 15–30 minutes and re-insert.
- A malfunction occurs in the battery or the charger. Two charging lights will flash. Remove the battery and allow it to cool down. Re-insert the battery pack into the charger. If two charging lights still flash, the battery or charger may require service.

How to get started

- When unpacking the tool, make sure it is intact, complete and has not been damaged in transport. Never use a damaged tool.

- Before use, check that the backing pad is correctly mounted.
- Install the fully charged battery pack into the sander until it locks in place with a click.

Operating instructions

- The tool is intended to be operated as a hand held tool. The tool can be used in any position.
- Select a suitable polishing pad and secure it to the backing pad. Make sure the polishing pad is centered on the backing pad.
- The polisher can now be activated / turned on and started by pressing the switch trigger.
- The polisher will run and stay in active mode as long as the trigger is pressed. After the trigger is released the polisher will stop but continue to stay in active mode for a short time before it automatically deactivates / turns off.
- When polisher is in active mode the right LED is green.
- If an intelligent battery is used all three LEDs will flash green for three seconds during startup.
- In active mode the left LED shows the battery status:
 - Green:** Battery charge level is OK.
 - Flashing green:** Battery charge level is below 75%.
 - Flashing green/red:** Battery charge level is below 50%.
 - Flashing red:** Battery charge level or battery health (only available if intelligent battery is used) is under 25%.
 - Red:** Battery voltage too low polisher is not operable.

AROP-B: 4,000–7,000 rpm. The speed can be adjusted between 4,000 and max rpm by adjusting the position of the trigger. In active mode the max rpm can be adjusted by pressing rpm+ or rpm–, Figure 1. The rpm can be adjusted in steps of 4,000, 4,500, 5,000, 5,500, 6,000, 6,500 and 7,000 rpm.

ARP-B: 1,500–2,200 rpm. The speed can be adjusted between 1,500 and max rpm by adjusting the position of the trigger. In active mode the max rpm can be adjusted by pressing rpm+ or rpm–, Figure 1. The rpm can be adjusted in steps of 1,500, 1,600, 1,700, 1,800, 1,900, 2,050 and 2,200 rpm.

- The rpm can be locked to prevent an accidental rpm change. Wait until the sander is not in active mode. Simultaneously press and hold both rpm+ and rpm– buttons and then pull the switch trigger. In order to unlock the tool, repeat same operation. If rpm+ or rpm– is pressed in speed lock mode the right led flashes red twice but no speed change occur.
- When polishing, always place the tool on the work surface before starting the tool. Always remove the tool from the work surface before stopping it. This will prevent gouging of the work surface due to excess speed of the polishing pad.
- When polishing is finished, remove the battery from the polisher by simultaneously pressing the button on both sides and removing the battery from the tool. Charge the battery.

Bluetooth

This tool is equipped with Bluetooth® low energy technology and can be connected to an app from which additional tool functionality can be accessed. For more information on the app functionality and if it is available in your country, go to www.mirka.com/mymirka

Activate Bluetooth on your Mirka® ARP-B 300NV & Mirka® AROP-B 312NV as follows:

1. Connect the battery to the tool.
2. Press and hold the rpm+ button while activating the tool by pressing the switch trigger.
3. Middle LED is flashing green, to indicate that Bluetooth is active and ready for connections.
4. Middle LED is lit green when the tool is connected to another Bluetooth device.
5. Bluetooth is deactivated when the tool is deactivated/turned off.

NOTE! If the app is not installed or if it is not available in your country, Bluetooth shall not be activated.

The Bluetooth® word mark and logos are registered trademarks owned by the Bluetooth SIG, Inc. and any use of such marks by Mirka Ltd is under license. Other trademarks and trade names are those of their respective owners.

FCC Rules & Industry Canada's licence-exempt RSS

Compliance with the radio regulations in North America has been verified in accordance with FCC Part 15 subpart B and C, RSS-GEN, RSS-247 and FCC §15.247. Operation is subject to the following two conditions:

1. This device may not cause harmful interference.
2. This device must accept any interference received, including interference that may cause undesired operation.

NOTE! This equipment has been tested and found to comply with the limits for a Class B digital device, pursuant to part 15 of the FCC Rules. These limits are designed to provide reasonable protection against harmful interference in a residential installation. This equipment generates, uses and can radiate radio frequency energy and, if not installed and used in accordance with the instructions, may cause harmful interference to radio communications.

However, there is no guarantee that interference will not occur in a particular installation. If this equipment does cause harmful interference to radio or television reception, which can be determined by turning the equipment off and on, the user is encouraged to try to correct the interference by one or more of the following measures:

- Reorient or relocate the receiving antenna.
- Increase the separation between the equipment and receiver.
- Connect the equipment into an outlet on a circuit different from that to which the receiver is connected.
- Consult the dealer or an experienced radio/TV technician for help.

CAUTION TO THE USER: Changes or modification not expressly approved by the party responsible for compliance could void the user's authority to operate the equipment.

Maintenance



Always remove the battery before maintenance!
Only use original Mirka spare parts!

Replacing the backing pad

1. Hold the spindle with fingers.
2. Turn the backing pad counterclockwise to remove it.
3. Fit and tighten the new backing pad.

Cleaning

Use a soft brush to remove any accumulated dust. Wear safety glasses to protect your eyes while cleaning.

If the body of the tool needs cleaning, wipe it with a soft damp cloth. A mild detergent can be used.



WARNING: Never use alcohol, petrol or other cleaning agent. Never use caustic agents to clean plastic parts.

Charger cleaning instructions

Dirt and grease may be removed from the exterior of the charger using a cloth or soft non metallic brush. Do not use water or any cleaning solutions.



Further service

Servicing must always be performed by trained personnel. To keep the tool warranty valid and ensure optimal tool safety and function, servicing must be carried out by a Mirka authorized service centre. To locate your local Mirka authorized service centre, contact Mirka Customer Service or your Mirka dealer.

Troubleshooting guide

Symptom	Possible cause	Solution
No light from the right LED of the polisher when trigger is pressed.	Battery pack not properly attached to the polisher. Battery totally empty.	Insert the battery properly. Charge the battery.

Symptom	Possible cause	Solution
The right polisher LED is red and the polisher slows down to 4,000 rpm (AROP-B 312NV) or 1,500 rpm (ARP-B 300NV) stops when polishing.	Temperature too high in the polisher. Heavy load for too long.	Reduce the load on the polisher for some time and the polisher will speed up again.
The right LED of the polisher is red and rpm is slightly reduced.	Too heavy short term load.	Use lighter load or wait a moment and the LED will automatically change to green.
The left LED is red and the polisher is not running.	The battery voltage is too low.	Charge the battery.
The left LED of the polisher is flashing red although the battery is fully charged.	Battery failure. Please use the App for diagnostics.	Replace the battery.

Disposal information

DANGER



Render redundant power tools unusable by removing the power cord.

Observe applicable country-specific regulations regarding disposal and recycling of disused machines, packaging and accessories.

EU only: Do not dispose electric power tools in house-hold waste. According to European Directives on waste electrical and electronic equipment and its implementation under national law, electric tools that have reached the end of their life must be collected separately and taken to an environmentally compatible recycling facility.



For more information regarding REACH, RoHS and our corporate social responsibility visit www.mirka.com

Declaración de conformidad

Mirka Ltd, 66850 Jepua, Finlandia

declara bajo su única responsabilidad que los productos Mirka® (enumerados a continuación, ver la tabla «Datos técnicos» para el modelo correspondiente) a los que se refiere esta declaración son conformes a las siguientes normativas u otros documentos reglamentarios: EN 62841-1:2015, EN 60745-1:2009/A11:2010, EN 60745-2-3:2011/A13:2015, EN 62841-2-4:2014 EN 55014-1:2017, EN 55014-2:2015, EN 61000-3-2:2014, EN 61000-3-3:2013, EN 300 328 V2.2.2, EN 301 489-1 V2.1.1, EN 301 489-17 V3.1.1 & EN IEC 63000:2018 de acuerdo con las normas 2006/42/CE, 2014/53/UE, 2011/65/UE. El cargador de la batería cumple con las siguientes normas y directivas; EN 60335-1:2012/A2:2019, EN 60335-2-29:2004/A11:2018, EN 62233:2008, EN 55014-1:2017, EN 55014-2:2015, EN 61000-3-2:2014, EN 61000-3-3:2013 & EN IEC 63000:2018 de acuerdo con las normas 2014/35/UE, 2014/30/UE, 2011/65/UE, 2015/863/UE y 2012/19/UE.

Productos: Mirka® ARP-B 300NV y Mirka® AROP-B 312NV

<p>Jepua 08-10-2021 Lugar y fecha de emisión</p>	 Compañía	 Stefan Sjöberg, CEO	<p>Fabricante / Proveedor Mirka Ltd 66850 Jepua, Finlandia Tfno +358 20 760 2111 Fax +358 20 760 2290 www.mirka.com</p>	
------------------------------------------------------	-----------------------------------------------------------------------------------------------	----------------------------------------------------------------------------------------------------------	----------------------------------------------------------------------------------------------------------------------------------------------------	------------------------------------------------------------------------------------

Traducción de las instrucciones originales Nos reservamos el derecho a efectuar cambios en este manual sin previa notificación

Importante

Lea atentamente las instrucciones de seguridad y operación antes de instalar, operar o realizar el mantenimiento de esta herramienta. Guarde estas instrucciones en un lugar seguro y accesible. Lea y cumpla con las normativas estatales y locales.

Equipo de Seguridad Personal Necesario



Lea el manual del operador



Gafas de seguridad



Protección auditiva



Guantes de seguridad



Máscara

Símbolos

	<p>Cumple con las normativas aplicables de la UE</p>
	<p>Cumple con las normativas aplicables del Reino Unido</p>
	<p>Cumple con los requisitos de la directiva RoHS para China</p>
	<p>Cumple con los requisitos del sistema RCM para Australia y Nueva Zelanda</p>
	<p>Cumple con los requisitos de conformidad de Serbia</p>



Aviso: Indica una situación potencialmente peligrosa la cual, si no se evita, podría causar la muerte, lesiones graves y/o daños a la propiedad

Aviso: Indica una situación potencialmente peligrosa la cual, si no se evita, podría causar lesiones leves o moderadas y/o daños a la propiedad



Mirka® AROP-B 77 mm (3") Electrical Polisher
CONFORMS TO UL STD 62841-1, 62841-2-4.
CERTIFIED TO CSA STD C22.2 No. 62841-1, C22.2 No. 62841-2-4.

Mirka® ARP-B 77 mm (3") Electrical Polisher
CONFORMS TO UL STD 60745-1, 60745-2-3,
CERTIFIED TO CSA STD C22.2 No. 60745-1, C22.2 No. 60745-2-3.

Mirka® BCA 108 Battery Charger
CONFORMS TO UL STD 1310.
CERTIFIED TO CSA STD C22.2 No. 223.



Advertencias generales de seguridad sobre herramientas eléctricas



AVISO Lea todos los avisos e instrucciones de seguridad. En caso de no seguirse los avisos e instrucciones, podrían producirse descargas eléctricas, incendios y/o lesiones graves.

Guarde todos los avisos e instrucciones como referencia para el futuro. El término «herramienta eléctrica» de los avisos se refiere a su herramienta eléctrica conectada a la corriente (con cable) o de funcionamiento con batería (sin cable).

1. Seguridad del área de trabajo

- Mantenga la zona de trabajo limpia y bien iluminada.** Las zonas oscuras o con acumulación de objetos son más propensas a accidentes.
- No utilice herramientas eléctricas en ambientes inflamables; por ejemplo, en presencia de líquidos inflamables, gases o polvo.** Las herramientas eléctricas provocan chispas que pueden inflamar el polvo o gases.
- Mantenga a los niños y personas circundantes alejados mientras maneja la herramienta eléctrica.** Las distracciones podrían hacerle perder el control de la herramienta.

2. Seguridad eléctrica

- Los enchufes de la herramienta eléctrica deben coincidir con la toma de corriente. No modifique el enchufe bajo ningún concepto. No utilice adaptadores en herramientas eléctricas con toma de tierra.** Los enchufes sin modificar y sus salidas correspondientes reducen el riesgo de descargas eléctricas.
- Evite todo contacto físico con superficies con toma de tierra, tales como tuberías, radiadores, hornillos de cocina y frigoríficos.** Si su cuerpo está haciendo contacto con tierra, el riesgo de descarga eléctrica será mayor.
- No exponga las herramientas eléctricas a la lluvia ni a condiciones de humedad.** Si entra agua en una herramienta eléctrica, aumentará el riesgo de descargas eléctricas.
- No maltrate el cable. Nunca utilice el cable para tirar de la herramienta eléctrica, transportarla o desenchufarla.** Mantenga el cable alejado del calor, el aceite, cantos afilados y piezas móviles. Los cables dañados o enredados pueden aumentar el riesgo de descargas eléctricas.
- Si va a operar una herramienta eléctrica al aire libre, utilice un cable alargador apto para uso en exteriores.** El uso de un cable adecuado para uso en exteriores reducirá el riesgo de descargas eléctricas.
- Si inevitablemente debe usar una herramienta eléctrica en un lugar húmedo, utilice una fuente de alimentación con dispositivo de corriente residual (RCD).** El uso de un RCD reducirá el riesgo de descargas eléctricas.

3. Seguridad personal

- Cuando utilice una herramienta eléctrica debe prestar mucha atención, fijarse en lo que hace y usar el sentido común. No utilice una herramienta eléctrica si está cansado/a o si se halla bajo los efectos de drogas, alcohol o medicamentos.** Un momento de descuido durante el uso de la herramienta eléctrica puede bastar para que el usuario sufra graves lesiones.
- Utilice equipo de protección personal. Lleve siempre protección ocular.** El uso de equipo de protección en condiciones apropiadas, ya sea una mascarilla antipolvo, calzado de seguridad antideslizante, casco duro o protección auditiva, reducirá el riesgo de lesiones.
- Procure no encender la herramienta sin querer. Asegúrese de que el interruptor esté en posición de apagado antes de conectarla a la fuente de alimentación y/o al cargador de batería, levantando o**

transportando para ello la herramienta. Transportar herramientas eléctricas con el dedo en el interruptor, o enchufar herramientas cuando el interruptor está en posición de encendido, puede provocar accidentes.

- d. **Antes de encender la herramienta eléctrica, retire cualquier llave inglesa o llave de ajuste que haya colocado en ella.** Si deja una llave inglesa o de otro tipo colocada en una pieza giratoria de la herramienta eléctrica, podría causar daños físicos.
 - e. **No se exceda en sus movimientos. Mantenga el equilibrio y una posición firme de los pies en todo momento.** Esto permitirá un mayor control de la herramienta eléctrica en situaciones inesperadas.
 - f. **Vaya vestido adecuadamente. No use ropa holgada ni joyas. Asegúrese de que su pelo, ropa y guantes estén alejados de las piezas móviles.** La ropa holgada, las joyas o el pelo largo pueden quedar atrapados en las piezas móviles.
 - g. **Si se le han proporcionado dispositivos para la conexión de elementos de extracción y recogida de polvo, asegúrese de que se conecten y se utilicen debidamente.** El uso de recogida de polvo puede reducir riesgos relacionados con el polvo.
 - h. **No deje que la familiaridad provocada por el uso frecuente de herramientas le permita relajarse e ignorar los principios de seguridad de las herramientas.** Un descuido puede causar lesiones graves en cuestión de décimas de segundo.
4. **Uso y cuidado de una herramienta eléctrica**
- a. **No sobrecargue la herramienta eléctrica. Uso de la herramienta eléctrica adecuada para su aplicación.** Una herramienta eléctrica adecuada funcionará mejor, de forma más segura y al ritmo para el cual haya sido diseñada.
 - b. **No utilice la herramienta eléctrica si el interruptor no consigue apagarla y encenderla.** Una herramienta eléctrica que no pueda ser controlada con el interruptor es peligrosa y, por tanto, debe ser reparada.
 - c. **Desconecte el enchufe de la fuente de alimentación y/o la batería de la herramienta antes de realizar cualquier ajuste, cambiar los accesorios o almacenar herramientas eléctricas.** Dichas medidas de seguridad preventivas reducirán el riesgo de encender accidentalmente la herramienta eléctrica.
 - d. **Guarde las herramientas eléctricas fuera del alcance de niños, y no deje que opere la herramienta nadie que no esté familiarizado con ella o con estas instrucciones.** Las herramientas eléctricas pueden ser peligrosas en manos de usuarios no preparados.
 - e. **Mantenimiento de las herramientas eléctricas. Compruebe que no haya piezas móviles mal alineadas, enganchadas o rotas, o en cualquier estado que pueda afectar al funcionamiento de la herramienta eléctrica. En caso de daños, repare la herramienta eléctrica antes de usarla.** Muchos accidentes son producto del mal mantenimiento de las herramientas eléctricas.
 - f. **Conserve sus herramientas de corte bien limpias y afiladas.** Unas herramientas de corte bien conservadas, con cantos afilados, serán menos propensas a engancharse y más fáciles de controlar.
 - g. **Utilice la herramienta eléctrica, los accesorios y piezas etc. conforme a estas instrucciones, teniendo en cuenta las condiciones de funcionamiento y el trabajo que se vaya a realizar.** El uso de la herramienta eléctrica para operaciones distintas a las previstas puede dar lugar a situaciones peligrosas.
 - h. **Conserve las manillas y superficies de agarre secas, limpias y libres de aceite y grasa.** Las manillas resbaladizas y las superficies de agarre impiden el manejo seguro y el control de la herramienta en situaciones imprevistas.
5. **Reparaciones**
- a. **Asegúrese de que su herramienta eléctrica sea reparada por un profesional cualificado de reparaciones que emplee únicamente piezas de repuesto idénticas.** De este modo garantizará la seguridad de la herramienta eléctrica.
6. **Uso y cuidado de una herramienta con batería**
- a. **Recárguela únicamente con el cargador que especifique el fabricante.** Un cargador apto para un tipo de batería podría llegar a provocar un incendio si se utiliza con otro tipo de batería.
 - b. **Utilice la herramienta eléctrica solo con aquellas baterías específicamente indicadas para ello.** El uso de cualquier otro tipo de batería podría llegar a provocar accidentes o incendios.
 - c. **Cuando la batería no se esté utilizando, manténgala alejada de objetos metálicos tales como clips, monedas, llaves, clavos, tornillos u otros objetos metálicos pequeños que puedan provocar una reacción entre sus bornes.** Un cortocircuito entre los bornes de la batería podría llegar a provocar quemaduras o un incendio.
 - d. **En condiciones de uso indebido, puede llegar a salir líquido de la batería; evite el contacto con él. Si por cualquier causa entrara en contacto con el líquido, aclárese con agua. Si el líquido entrara en contacto con los ojos, solicite además ayuda médica.** El líquido que sale de la batería podría causarle irritación o quemaduras.

Por favor lea y atégase a lo siguiente:

- General Industry Safety & Health Regulations, part 1910, OSHA 2206, available from: Superintendent of Documents; Government Printing Office; Washington DC 20402
- Normas estatales y locales



Normas de seguridad para la batería y el cargador

- Importantes instrucciones de seguridad y manejo para la batería y el cargador. Antes de usar el cargador, lea todas las instrucciones y advertencias sobre el cargador, la batería y la herramienta.
- Si la batería está agrietada o ha sufrido daños, no la introduzca en el cargador. Corre peligro de recibir una descarga eléctrica o de electrocución.
- No deje que entre ningún líquido en el cargador. Podría recibir una descarga eléctrica.
- Este cargador no es compatible con cualquier uso que no sea el de cargar baterías recargables.
- No coloque ningún objeto encima del cargador, cerca de una fuente de calor o sobre una superficie suave que pueda provocar excesivo calor interno.
- Asegúrese de que el cable no esté en un lugar donde pueda ser pisado, se pueda tropezar con él o pueda verse expuesto a daños y maltrato.
- No utilice el cargador si ha recibido un golpe fuerte, se ha caído o ha recibido daños de algún otro tipo.
- No almacene o utilice la herramienta y la batería en lugares en los que la temperatura alcance o supere los 50 °C (122 °F).
- El cargador ha sido diseñado para funcionar con alimentación eléctrica doméstica estándar (100–240 VAC). No intente utilizarlo con ningún otro voltaje.



Additional Safety Warnings

- Asegúrese siempre de que la superficie de trabajo que va a lijar está firmemente sujeta en su lugar
- Retire siempre la batería del cargador durante el transporte de la herramienta.
- No permita que la herramienta gire libremente sin tomar la precaución de proteger a las personas u objetos de la pérdida del abrasivo o del plato
- Lea todas las instrucciones antes de utilizar la herramienta Todos los operadores deben estar ampliamente capacitados para el uso adecuado y seguro de esta herramienta
- Todo el mantenimiento debe ser realizado por personal capacitado Para el servicio, póngase en contacto con un centro de servicio autorizado de Mirka
- Si la herramienta pareciera estar funcionando mal, deje de usarla de inmediato y llévela a reparar
- Antes de cambiar el abrasivo, desconecte siempre la fuente de alimentación
- Nunca transporte, almacene o descuide la herramienta con la fuente de alimentación conectada.
- Mantenga las manos alejadas del plato giratorio cuando esté en funcionamiento.
- Lleve puesto siempre el equipo de seguridad personal conforme a las instrucciones del fabricante y de las normativas locales/nacionales cuando utilice esta herramienta.
- Lea la Hoja de Datos de Seguridad de Materiales (MSDS) en relación a la superficie de trabajo.
- En caso de cualquier daño físico en la mano/muñeca, deje de trabajar y busque atención médica. Las lesiones en la mano, la muñeca y el brazo pueden derivar de un trabajo con movimientos repetitivos o de una exposición excesiva a las vibraciones.

Información adicional sobre la batería y el cargador

- Nunca, bajo ningún concepto, intente abrir la batería. Si la carcasa de plástico de la batería se rompe o se agrieta, deje de utilizarla de inmediato y no la recargue.



Advertencias de seguridad habituales para pulir

- **Esta herramienta eléctrica está destinada para funcionar como pulidora. Lea las advertencias de seguridad, instrucciones, ilustraciones y especificaciones que se incluyen con esta herramienta eléctrica.** Incumplir con las siguientes instrucciones puede ocasionar descargas eléctricas, fuego o lesiones graves.
- **No se recomienda utilizar esta herramienta eléctrica para realizar operaciones como esmerilar, lijar, cepillar con alambre o cortar.** Utilizar esta herramienta eléctrica en operaciones para las que no se diseñó puede crear un riesgo y causar lesiones personales.

- **No modifique esta herramienta eléctrica para que funcione de una forma que no esté específicamente diseñada ni especificada por el fabricante.** Tales modificaciones pueden resultar en pérdida del control de la herramienta y causar lesiones personales graves.
- **No utilice accesorios que no estén específicamente diseñados y recomendados por el fabricante de la herramienta.** Solo porque el accesorio pueda colocarse a la herramienta eléctrica, no garantiza un funcionamiento seguro.
- **La velocidad nominal del accesorio debe ser al menos igual a la velocidad máxima marcada en la herramienta eléctrica.** Los accesorios que operen a una velocidad mayor a su velocidad nominal pueden romperse y volar en pedazos.
- **Tanto el diámetro exterior como el grosor del accesorio deben encontrarse dentro de la capacidad nominal de la herramienta eléctrica.** Los accesorios de tamaño incorrecto no pueden asegurarse ni controlarse de forma adecuada.
- **Las dimensiones de montaje del accesorio deben ajustarse a la dimensión del equipo de montaje de la herramienta eléctrica.** Los accesorios que no coincidan con el equipo de montaje de la herramienta eléctrica perderán el equilibrio, vibrarán de forma excesiva y pueden causar pérdida del control.
- **No utilice un accesorio dañado. Antes de cada uso, inspeccione el accesorio; por ejemplo, los discos abrasivos en busca de astillas y grietas, el plato en busca de grietas, roturas o desgaste excesivo y el cepillo de alambre en busca de alambres sueltos o dañados. Si la herramienta eléctrica o el accesorio cae al suelo, inspeccione los daños o instale un accesorio sin daños. Después de inspeccionar e instalar el accesorio, aléjese tanto usted como las personas que estén cerca del plano del accesorio rotatorio y encienda la herramienta eléctrica a máxima velocidad en vacío durante un minuto.** Los accesorios dañados normalmente se romperán durante este tiempo de prueba.
- **Utilice equipo de protección personal. Dependiendo del uso, utilice protector facial, googles o lentes de seguridad. Según corresponda, utilice mascarilla antipolvo, protectores auditivos, guantes y delantal de taller capaces de detener pequeños fragmentos abrasivos o piezas de material.** La protección ocular debe ser capaz de detener residuos que salgan despedidos debido a diversas operaciones. La mascarilla antipolvo o mascarilla respiratoria debe ser capaz de filtrar partículas generadas por el trabajo. La exposición prolongada al ruido de alta intensidad puede causar pérdida auditiva.
- **Mantenga a las personas que estén cerca a una distancia segura del área de trabajo. Cualquiera que entre al área de trabajo debe utilizar equipo de protección personal.** Los fragmentos de material o de un accesorio roto pueden salir despedidos y causar lesiones más allá del área de operación inmediata.
- **Coloque el cable lejos del accesorio giratorio.** Si pierde el control de la herramienta, es posible el cable se corté o se enganche y tire de su mano o brazo hacia el accesorio giratorio.
- **Nunca suelte la herramienta eléctrica hasta que el accesorio se detenga por completo.** El accesorio giratorio puede entrar en contacto con la superficie y hacer que la herramienta eléctrica se salga de su control.
- **No encienda la herramienta eléctrica mientras la cargue a su lado.** El contacto accidental con el accesorio giratorio podría enganchar la ropa y empujar el accesorio hacia el cuerpo.
- **Limpie con regularidad las rejillas de ventilación de la herramienta eléctrica.** El ventilador del motor arrastrará el polvo dentro de la carcasa y la acumulación excesiva de polvo metálico puede causar peligros eléctricos.
- **No opere la herramienta eléctrica cerca de materiales inflamables.** Las chispas pueden encender estos materiales.
- **No utilice accesorio que necesiten refrigerantes líquidos.** Utilizar agua u otros refrigerantes líquidos puede provocar electrocución o descarga eléctrica.

AVISO! La advertencia anterior no se aplica para las herramientas eléctricas que se diseñaron específicamente para utilizarse con un sistema líquido.



Más instrucciones de seguridad para todas las operaciones

Rebote y advertencias relacionadas

El rebote es una reacción repentina ante una rueda, plato, cepillo o cualquier otro accesorio rotatorio atrapado o enganchado. Si queda atrapado o enganchado, el accesorio giratorio se atasca rápidamente, lo que a su vez hace que la herramienta eléctrica sin control se forcé en la dirección opuesta a la rotación del accesorio en el punto de unión.

Por ejemplo, si un disco abrasivo queda atrapado o enganchado en el material de trabajo, el extremo del disco que entra en contacto con el punto de atrapamiento puede escarbar dentro de la superficie del material y causar que el disco se salga o rebote. El disco puede saltar hacia el operador o hacia la dirección opuesta, dependiendo de la dirección del movimiento del disco en el punto de atrapamiento. Los discos abrasivos también pueden romperse bajo estas condiciones.

El rebote es el resultado del uso incorrecto o los procedimientos o condiciones operativas incorrectas y puede evitarse al tomar las precauciones adecuadas como se describe a continuación.

- **Mantenga un agarre firme de la herramienta eléctrica y coloque el cuerpo y brazo de forma que resista las fuerzas del rebote. Siempre utilice una agarradera auxiliar si está incluida, para un máximo control del rebote o de la reacción de la rotación durante el arranque.** El operador puede controlar las reacciones de la rotación o las fuerzas del rebote, si se toman las precauciones adecuadas.

- Nunca coloque la mano cerca del accesorio giratorio.** El accesorio puede rebotar sobre la mano.
- No coloque el cuerpo en el área donde se moverá la herramienta eléctrica si ocurre un rebote.** El rebote impulsará la herramienta en dirección opuesta al movimiento del disco en el punto de atrapamiento.
- Tenga especial cuidado al trabajar en esquinas, bordes afilados, etc. Evite que el accesorio rebote o se enganche.** Las esquinas, los bordes afilados o los rebotes tienden a enganchar el accesorio giratorio y causar pérdida de control o rebote.
- No coloque una hoja de sierra para tallar madera ni una hoja de sierra dentada.** Estas hojas crean rebotes y pérdidas de control frecuente.



Instrucciones de seguridad adicionales para las operaciones de pulido

Advertencias de seguridad específicas para operaciones de pulido

- No permita que ninguna parte suelta de la capucha pulidora o sus cordones de sujeción giren libremente. Guarde o recorte cualquier cordón de sujeción suelto.** Los cordones de sujeción sueltos y giratorios pueden enredar sus dedos o engancharse en la pieza de trabajo.

Datos técnicos

Mirka*	ARP-B 300NV	AROP-B 312NV
Voltaje	10.8 VDC	10.8 VDC
Velocidad	1500 –2200 rpm	4000 –7000 rpm
Órbita	0 mm	12 mm
Tamaño del plato de soporte	Ø 77 mm	Ø 77 mm
Peso (incl. la batería)	0.87 kg	0.89 kg

Cargador de batería	Mirka BCA 108
Entrada	100–240 VAC , 50–60Hz
Tiempo de recarga	< 50 min (2.5 Ah) < 100 min (5.0 Ah)
Rango de temperatura de almacenaje	-20 °C – 80 °C
Temperatura de recarga	4 °C – 40 °C
Medidas	191 x 102 x 86 mm
Peso	0.66 kg
Grado de protección	II /

Batería	Mirka BPA 10825	Mirka BPA 10850
Tipo	Recargable Li-ion 31NR19/65	Recargable Li-ion 31NR19/65-2
Voltaje de la batería	10.8 VDC	10.8 VDC
Capacidad	2.5 Ah / 27.0 Wh	5.0 Ah / 54.0 Wh
Peso	0.18 kg	0.38 kg
Batería inteligente	Sí	Sí

Información sobre ruido y vibración

Los valores medidos se determinan en base a EN 62841.

Cordless	ARP-B 300NV	AROP-B 312NV
Nivel de presión del sonido (L_{pA})	57 dB(A)	60 dB(A)
Nivel de potencia del sonido (L_{WA})	68 dB(A)	71 dB(A)
Incertidumbre sobre la medición del sonido K	3.0 dB(A)	3.0 dB(A)
Valor de emisión de la vibración a_h *	1.8 m/s ²	4.3 m/s ²
Factor de incertidumbre en la emisión de la vibración K*	1.5 m/s ²	1.5 m/s ²

Las especificaciones pueden estar sujetas a cambio sin previo aviso La gama de modelos puede variar de un mercado a otro

- * Con el fin de reflejar las condiciones normales de funcionamiento de la lijadora, sus condiciones de uso se han desviado del método estándar de la siguiente manera: El tamaño del grano del abrasivo era 5 μ m. La fuerza de avance era de 10 N.
- * Los valores indicados en la tabla son de las pruebas de laboratorio, de conformidad con los códigos y estándares establecidos, y no son suficientes para la evaluación de riesgos Los valores medidos en una zona de trabajo determinada pueden ser más altos que los declarados Los valores reales de exposición y la cantidad de riesgo o daño sufrido por un individuo son únicos para cada situación y dependen de su entorno, la forma en que el individuo trabaja, el material en concreto en que se trabaja, el diseño del puesto de trabajo y el tiempo de exposición y la condición física del usuario Mirka Ltd no se hace responsable de las consecuencias del uso de los valores declarados en lugar de los valores reales de exposición para cualquier evaluación del riesgo individual.

Se puede obtener más información sobre riesgos y seguridad laborales en las siguientes páginas web:

<https://osha.europa.eu/en> (Europe) o <http://www.osha.gov> (USA)

Uso correcto de la herramienta

Esta pulidora se diseñó para pulir todo tipo de materiales como pinturas, metales, madera, piedra, plásticos, etc., al utilizar un pulidor especialmente diseñado para tal propósito. No utilice esta pulidora para cualquier otro propósito que el especificado sin consultar con el fabricante o con el proveedor autorizado. No utilice platos cuyas velocidades de funcionamiento sean menores a la velocidad nominal máxima de la velocidad en vacío de la herramienta. Cualquier trabajo de mantenimiento o reparación que requiera la apertura del armazón del motor solo puede llevarlo a cabo un centro de servicio autorizado.

Batería y cargador

- La batería no está totalmente cargada fuera del cartón. Lea primero las instrucciones de seguridad y después cargue la batería siguiendo las instrucciones.
- Para una capacidad de carga óptima, la batería debería estar cargada a una temperatura de ambiente entre 18 °C (64 °F) y 24 °C (75 °F). Para evitar daños a la batería, no cargue la batería allí donde la temperatura del aire sea inferior a 4 °C (32 °F) o superior a 40 °C (104 °F).
- Para obtener la vida de batería más larga que sea posible, le sugerimos las siguientes medidas:
 - Guarde y cargue su batería en un lugar fresco. Las temperaturas superiores o inferiores a la temperatura ambiente normal acortarán la vida de la batería.
 - Nunca guarde la batería si está descargada. Recárguela de inmediato una vez que se haya descargado.
- Todas las baterías van perdiendo su carga de manera gradual. Cuanto más alta sea la temperatura, con más rapidez perderán la carga.

Si guarda su herramienta y no la utiliza durante un largo periodo de tiempo, recargue la batería todos los meses. Esta práctica prolongará la vida de la batería.

Procedimiento de carga

- Conecte el cable de alimentación al cargador, y después conéctelo a un enchufe antes de introducir la batería. Las tres luces de carga se encenderán durante dos segundos y después se apagarán.
- Introduzca la batería en el cargador. Las luces empezarán a parpadear en menos de 30 segundos.
- Durante el proceso de carga, las luces de carga indicarán el estado de la siguiente manera:

- Tres luces de carga parpadearán consecutivamente durante el proceso de carga.
- Una vez cargada, las tres luces permanecerán encendidas de forma continua.
- El proceso de carga durará aproximadamente 50 minutos para la batería BPA 10825 y 100 minutos para la batería BPA 10850.

AVISO! Este cargador solo puede cargar baterías Mirka de 10,8 V.

AVISO! Los tiempos de carga pueden ser más largos en función de las condiciones de temperatura y batería circundantes.

Indicador led del cargador de 10,8 V

LED						
3						
2						
1						
Status	 Pre-charge (Trickle charge)	 Charging...	 Charging...	 Charging finished	 Over temperature	 Battery failure

Remain continuously on

Flashing

Diagnóstico del cargador

El cargador indicará si:

- Una batería está recalentada. Las tres luces de carga parpadearán. Extraiga la batería y deje que se enfríe unos 15–30 minutos antes de volver a introducirla.
- Hay una avería en la batería o en el cargador. Dos luces de carga parpadearán. Extraiga la batería y deje que se enfríe. Vuelva a introducir la batería en el cargador. Si todavía parpadean dos luces de carga, puede que sea necesario reparar la batería o el cargador.

Cómo arrancar

- Al desembalar la herramienta, asegúrese de que está intacta, completa y de que no ha sido dañada durante el transporte. No utilice nunca una herramienta dañada.
- Antes de utilizarlo, compruebe que el plato de soporte esté correctamente fijado.
- Instale la batería totalmente cargada en la lijadora hasta que encaje perfectamente en su lugar con un «clic».

Instrucciones de manejo

- Esta herramienta ha sido diseñada para uso portátil. La herramienta se puede utilizar en cualquier posición.
- Seleccione una almohadilla pulidora adecuada y asegúrela al plato. Asegúrese de centrar la almohadilla pulidora en el plato.
- Ya puede activar o encender la pulidora e iniciar su funcionamiento al presionar el interruptor de gatillo.
- La pulidora trabajará y permanecerá en modo activo mientras presione el gatillo. Después de soltar el gatillo, la pulidora se detendrá aunque permanecerá en modo activo durante breve periodo de tiempo antes de que se desactive o apague.
- Cuando la pulidora se encuentra en modo activo, el indicador LED derecho se enciende en color verde.
- Si utiliza una batería inteligente, los tres indicadores LED parpadearán en color verde durante tres segundos durante el arranque.
- En modo activo, el led izquierdo muestra el estado de la batería:

Verde: El nivel de carga de la batería es correcto.

Parpadeo en verde: El nivel de carga de la batería es menor al 75 %.

Parpadeo en verde/rojo: El nivel de carga de la batería es menor al 50 %.

Parpadeo en rojo: El nivel de carga de la batería o la salud de ella (solo disponible si la batería inteligente está usada) es menor al 25 %.

Rojo: El voltaje de la batería es demasiado bajo como para que la pulidora funcione.

AROP-B: 4000–7000 rpm. Puede ajustar la velocidad entre 4000 y las revoluciones por minuto (rpm) máximas al ajustar la posición del gatillo. En modo activo, puede ajustar las rpm máximas al presionar rpm+ o rpm–, Figura 1. Puede ajustar las rpm en niveles de 4000, 4500, 5000, 5500, 6000, 6500 y 7000 rpm.

ARP-B: 1500–2200 rpm. Puede ajustar la velocidad entre 1500 y las revoluciones por minuto (rpm) máximas al ajustar la posición del gatillo. En modo activo, puede ajustar las rpm máximas al presionar rpm+ o rpm–, Figura 1. Puede ajustar las rpm en niveles de 1500, 1600, 1700, 1800, 1900, 2050 y 2200 rpm.

- Se pueden bloquear las r.p.m. para evitar un cambio accidental de r.p.m. Espere hasta que la lijadora deje de estar en modo activo. Mantenga pulsados simultáneamente los botones de rpm+ y rpm–, y entonces accione el interruptor. Para desbloquear la herramienta, repita la misma operación. Si están pulsados rpm+ o rpm– en modo de bloqueo de velocidad, el led derecho parpadeará dos veces en rojo pero no habrá cambio de velocidad.
- Al pulir, siempre coloque la herramienta sobre la superficie de trabajo antes de arrancar la pulidora. Siempre retire la herramienta de la superficie antes de detenerla. Al hacerlo, evitará excavar la superficie de trabajo debido al exceso de velocidad de la almohadilla pulidora.
- Cuando termine de pulir, retire la batería de la pulidora presionando simultáneamente el botón que se encuentra en ambos lados, luego retire la batería de la herramienta. Cargue la batería.

Bluetooth

Esta herramienta viene equipada con tecnología Bluetooth® de bajo consumo y se puede conectar a una app desde la cual se accede a otras funciones adicionales de la herramienta. Para más información sobre las funciones de la app y su disponibilidad en su país, visite www.mirka.com/mymirka

Para activar Bluetooth en su Mirka® ARP-B 300NV y Mirka® AROP-B 312NV, siga estos pasos:

1. Conecte la batería a la herramienta.
2. Mantenga pulsado el botón rpm+ a la vez que activa la herramienta, pulsando para ello el interruptor.
3. El led central emitirá una luz intermitente verde para indicar que Bluetooth está activo y listo para conectarse.
4. El led central se pondrá verde cuando la herramienta esté conectada a otro dispositivo con Bluetooth.
5. Si la herramienta se desconecta o apaga, se desactivará el Bluetooth.

AVISO! Si no tiene instalada la aplicación o no está disponible en su país, no deberá activar el Bluetooth.

La marca nominativa y los logos de Bluetooth® son marcas registradas que pertenecen a Bluetooth SIG, Inc., por lo cual todo uso que haga Mirka Ltd de dichas marcas será bajo licencia. Otras marcas registradas y nombres comerciales serán propiedad de sus respectivos propietarios.

FCC Rules & Industry Canada's licence-exempt RSS

El cumplimiento del reglamento de radiocomunicaciones en Norteamérica ha sido verificado conforme a FCC Parte 15 (subapartados B y C), RSS-GEN, RSS-247 y FCC § 15.247. Su funcionamiento está sujeto a las dos siguientes condiciones:

1. Este artículo no causa interferencias dañinas.
2. Este artículo debe aceptar cualquier tipo de interferencia que reciba, incluidas aquellas que puedan causar un funcionamiento no deseado.

AVISO! Este equipo ha sido testado y declarado conforme a los límites de un dispositivo digital de Clase B, tal y como se especifica en la parte 15 de la normativa del FCC. Dichos límites tienen como objetivo ofrecer una protección razonable contra interferencias dañinas en una instalación de tipo residencial. Este equipo genera, utiliza y puede emitir energía de radiofrecuencia, la cual, en caso de no haber sido debidamente instalada y utilizada, puede causar interferencias dañinas en las comunicaciones de radio.

Ahora bien, no existe garantía alguna de que esta interferencia no pueda ocurrir en una instalación particular. Si este equipo causa interferencias dañinas en la recepción de la radio o la televisión, lo cual se puede determinar apagando y encendiendo el equipo, recomendamos al usuario que intente corregir la interferencia tomando una o varias de las siguientes medidas:

- Reoriente o cambie de lugar la antena de recepción.
- Aumente la separación entre el equipo y el receptor.
- Conecte el equipo a una salida de un circuito diferente de aquel al que esté conectado el receptor.
- Consulte y solicite ayuda a su distribuidor o bien a un técnico profesional de radio/TV.

ADVERTENCIA AL USUARIO: Todo cambio o modificación no aprobado expresamente por la parte responsable del cumplimiento puede despojar al usuario de la autoridad necesaria para operar este equipo.

Mantenimiento



¡Extraiga siempre la batería antes del mantenimiento!
¡Use solo piezas de repuesto originales de Mirka!

Cambio del plato de soporte

1. Sujete el husillo con los dedos.
2. Gire el plato de soporte en sentido contrario a las agujas del reloj para extraerlo
3. Coloque y asegure bien el nuevo plato de soporte.

Limpieza

Utilice una escobilla suave para quitar el polvo que se haya acumulado. Lleve gafas de seguridad para proteger sus ojos mientras limpia.

Si es necesario limpiar el cuerpo de la herramienta, frótelo con un suave paño húmedo. Puede usar también un detergente no muy fuerte.



ADVERTENCIA: Nunca utilice alcohol, gasolina u otros agentes limpiadores. Nunca utilice agentes cáusticos para limpiar piezas de plástico

Instrucciones de limpieza del cargador

La suciedad y la grasa se pueden eliminar del exterior del cargador utilizando un paño o una escobilla suave no metálica. No utilice agua ni soluciones de limpieza.



Servicio adicional

Solo el personal debidamente capacitado debe realizar el mantenimiento. Para mantener la garantía válida y para garantizar la seguridad y funcionamiento de la herramienta, se requiere que el servicio se efectúe en centros de servicio autorizado de Mirka. Para localizar su centro de servicio autorizado de Mirka, comuníquese con el Servicio de Atención al Cliente o con su distribuidor de Mirka.

Guía de solución de problemas

Síntoma	Causa posible	Solución
El indicador LED derecho de la pulidora no enciende cuando presiono el gatillo.	La batería no está colocada adecuadamente en la pulidora. La batería está totalmente vacía.	Introduzca la batería correctamente. Cargue la batería.
El indicador LED derecho enciende en color rojo y la velocidad de la pulidora desciende a 4000 rpm (AROP-B 312NV) o 1500 rpm (ARP-B 300NV) y se detiene al pulir.	La temperatura de la pulidora es demasiado alta. Demasiada carga durante un tiempo prolongado.	Reduzca la carga sobre la pulidora durante algún tiempo y la velocidad volverá a aumentar.
El indicador LED derecho de la pulidora enciende en color rojo y las rpm disminuyen ligeramente.	La carga a corto plazo es demasiado pesada.	Reduzca la carga o espere un momento y el indicador LED cambiará automáticamente a verde.
El indicador LED izquierdo enciende en color rojo y la pulidora no arranca.	El voltaje de la batería es demasiado bajo.	Cargue la batería.

Síntoma	Causa posible	Solución
El indicador LED izquierdo de la pulidora parpadea en rojo aunque la batería está cargada por completo.	Falla en la batería. Utilice la aplicación para hacer un diagnóstico.	Reemplace la batería.

Información sobre gestión de residuos



PELIGRO

Para inutilizar una herramienta de potencia obsoleta, quite el cable de alimentación.

Cumpla con las normativas específicas aplicables en su país sobre el desguace y el reciclado de máquinas, embalajes y accesorios en desuso.

Solo para la UE: Norealice el desguace de herramientas eléctricas junto con los residuos domésticos. En cumplimiento de las directivas europeas sobre residuos de aparatos eléctricos y electrónicos y su aplicación de acuerdo con la legislación nacional, las herramientas eléctricas que han llegado al final de su vida deben ser recogidas por separado y llevadas a una planta de reciclaje compatible con el medio ambiente.



Para más información sobre REACH, RoHS y nuestra responsabilidad social corporativa, visite www.mirka.com

Déclaration de conformité

Mirka Ltd, 66850 Jeppo, Finlande

certifie sous son unique responsabilité que les produits Mirka® (listés ci-dessous, consulter le tableau « Caractéristiques techniques » pour un modèle spécifique), pour lesquels la présente attestation est délivrée, sont conformes aux normes ou autres documents normatifs suivants : EN 62841-1:2015, EN 60745-1:2009/A1 1:2010, EN 60745-2-3:2011/A13:2015, EN 62841-2-4:2014 EN 55014-1:2017, EN 55014-2:2015, EN 61000-3-2:2014, EN 61000-3-3:2013, EN 300 328 V2.2.2, EN 301 489-1 V2.1.1, EN 301 489-17 V3.1.1 et EN IEC 63000:2018 conformément aux réglementations 2006/42/CE, 2014/53/UE, 2011/65/UE. Le chargeur de piles est conformes normes et directives suivantes : EN 60335-1:2012/A2:2019, EN 60335-2-29:2004/A1 1:2018, EN 62233:2008, EN 55014-1:2017, EN 55014-2:2015, EN 61000-3-2:2014, EN 61000-3-3:2013 et EN IEC 63000:2018 conformément aux réglementations 2014/35/UE, 2014/30/UE, 2011/65/UE, 2015/863/UE et 2012/19/UE.

Des produits: Mirka® ARP-B 300NV et Mirka® AROP-B 312NV

Jeppo (Finlande), le 08 octobre 2021 Lieu et date d'établissement- nt	 Société	 Stefan Sjöberg, PDG	Fabricant/Fournisseur Mirka Ltd 66850 Jeppo, Finlande Tél : +358 20 760 2111 Fax +358 20 760 2290 www.mirka.com	
-----------------------------------------------------------------------------	----------------------------------------------------------------------------------------------	----------------------------------------------------------------------------------------------------------	---------------------------------------------------------------------------------------------------------------------------------------	------------------------------------------------------------------------------------

Traduction des instructions originales Nous nous réservons le droit d'apporter des modifications à ce manuel, à tout moment et sans avis préalable

Important

Lire attentivement ces consignes de sécurité et d'utilisation avant de mettre en service, de faire fonctionner ou d'assurer l'entretien de cet appareil. Conserver ces consignes dans un lieu sûr et accessible. Veuillez lire et respecter les réglementations nationales et locales.

Équipement de protection individuelle requis



Porter des gants de sécurité



Porter des lunettes de sécurité



Porter des protections auditives







Porter des gants de sécurité



Porter un masque facial

Symboles

	Conforme aux normes UE concernées
	Conforme aux directives du Royaume-Uni concernées
	Conforme aux exigences RoHS chinoises
	Conforme aux exigences RCM australiennes et néo-zélandaises
	Conforme aux exigences serbes



Attention : Situation potentiellement dangereuse pouvant provoquer la mort ou de graves blessures et/ou des dommages matériels

Attention : Situation potentiellement dangereuse pouvant provoquer des blessures légères ou modérées et/ou des dommages matériels



Mirka® AROP-B 77 mm (3") Electrical Polisher
CONFORMS TO UL STD 62841-1, 62841-2-4.
CERTIFIED TO CSA STD C22.2 No. 62841-1, C22.2 No. 62841-2-4.

Mirka® ARP-B 77 mm (3") Electrical Polisher
CONFORMS TO UL STD 60745-1, 60745-2-3,
CERTIFIED TO CSA STD C22.2 No. 60745-1, C22.2 No. 60745-2-3.

Mirka® BCA 108 Battery Charger
CONFORMS TO UL STD 1310.
CERTIFIED TO CSA STD C22.2 No. 223.



Consignes de sécurité générales concernant les outils électriques



AVERTISSEMENT – Lisez l'ensemble des avertissements et consignes de sécurité. Quiconque ne respecte pas les avertissement et consignes risque de s'exposer à une décharge électrique, de provoquer un incendie et/ou de graves blessures.

Conserver les avertissements et consignes pour pouvoir les consulter ultérieurement. Le terme « outil électrique » utilisé dans les consignes de sécurité fait référence à votre outil électrique, soit-il branché (par un cordon) sur le secteur ou fonctionnant (sans fil) avec une batterie.

1. Sécurité de la zone de travail

- Veiller à ce que la zone de travail reste propre et bien éclairée.** Les zones sombres et encombrées sont propices aux accidents.
- Ne pas utiliser d'outils électriques dans des atmosphères explosives, telles que celles contenant des poussières, gaz ou liquides inflammables.** Les outils électriques créent des étincelles qui risquent d'enflammer les poussières ou les fumées.
- Pendant l'utilisation d'un outil électrique, tenir les enfants et les spectateurs à distance.** Toute distraction risquerait de vous faire perdre le contrôle.

2. Sécurité électrique

- Les prises des outils électriques doivent correspondre à celles du secteur. Ne jamais modifier une prise de quelque manière que ce soit. Ne pas utiliser d'adaptateurs avec des outils électriques raccordés à la terre.** L'utilisation de prises mâles et femelles correspondantes réduit les risques de décharges électriques.
- Éviter tout contact corporel avec les surfaces raccordées à la terre comme les tuyaux, les cuisinières, les radiateurs et les réfrigérateurs.** Le risque d'électrocution est plus grand si votre corps est en contact avec la terre.
- Ne pas exposer les outils électriques à la pluie ou à l'humidité.** La pénétration de l'eau dans un outil électrique augmente les risques de choc électrique.
- Utiliser le cordon à bon escient : jamais pour porter, tirer ou débrancher l'outil. Éloigner le cordon de la chaleur, de l'huile, des arêtes vives et des pièces mobiles.** Les cordons endommagés ou emmêlés augmentent le risque d'électrocution.
- En cas d'utilisation d'un outil électrique en extérieur, utiliser une rallonge prévue à cet effet.** Utiliser un cordon adapté à une utilisation en extérieur réduit le risque d'électrocution.
- S'il est inévitable d'utiliser l'outil électrique dans un milieu humide, le brancher à une source d'alimentation protégée par un dispositif différentiel à courant résiduel (DDR).** L'utilisation d'un DDR réduit le risque d'électrocution.

3. Sécurité du personnel

- Restez alerte, regardez ce que vous faites et faites preuve de bon sens lors de l'utilisation de vos outils électriques. N'utilisez jamais d'outil électrique en cas de fatigue ou sous l'emprise de drogues, d'alcool et de médicaments.** Un moment d'inattention au cours de l'utilisation d'outils électriques peut provoquer des blessures graves.
- Porter un équipement de protection individuelle. Toujours porter une protection oculaire.** Des équipements de protection tels qu'un masque anti-poussière, des chaussures antidérapantes, un casque de sécurité ou encore des protections auditives utilisés dans des conditions appropriées peuvent réduire le risque de blessures.

- c. **Éviter tout démarrage intempestif. Vérifier que l'interrupteur est en position arrêté avant de brancher l'outil à une source électrique et/ou la batterie, de soulever ou de porter l'appareil.** Transporter des outils électriques avec le doigt placé sur l'interrupteur ou brancher des outils lorsque l'interrupteur est en position marche est propice aux accidents.
 - d. **Retirer toutes clés de réglage avant d'allumer l'appareil.** Une clé restée sur une pièce rotative de l'outil peut provoquer des blessures.
 - e. **Ne pas tendre le bras trop loin. Veiller à ne jamais perdre l'équilibre.** Cela permet d'avoir un meilleur contrôle sur l'outil électrique en cas d'imprévu.
 - f. **Porter des vêtements appropriés. Ne porter ni vêtements amples ni bijoux pendants. Veiller à ce que cheveux, vêtements et gants restent éloignés des pièces mobiles** qui risqueraient de les happer.
 - g. **Si les appareils sont conçus pour être raccordés à un système d'extraction et de captage de la poussière, veiller à ce qu'ils soient en place et dûment utilisés.** L'utilisation d'un système de captage de la poussière peut réduire les risques liés à la poussière.
 - h. **Une fois familiarisé avec les outils que vous utilisez souvent, attention à toujours rester vigilant et continuer à bien respecter les règles de sécurité.** Un manque d'attention peut entraîner des blessures graves en une fraction de seconde.
4. **Utilisation et soin de l'outil électrique**
- a. **Ne pas exercer de surcharge sur l'outil électrique. Utiliser l'outil approprié à vos besoins.** Utiliser le bon outil et à la vitesse prévue permettra d'obtenir un meilleur résultat et sera moins risqué.
 - b. **Ne pas utiliser l'outil électrique si son interrupteur ne l'allume ou ne l'éteint pas.** Tout outil électrique dont l'interrupteur ne fonctionne plus est dangereux et doit être réparé.
 - c. **Avant d'effectuer des réglages, de changer d'accessoires ou de ranger vos appareils, débrancher la prise du secteur et/ou la batterie de l'outil.** Ce type de mesure de sécurité préventive réduit les risques de démarrage imprévu de l'outil.
 - d. **Toujours laisser un outil tournant au ralenti hors de portée des enfants, et ne jamais confier son utilisation à des personnes connaissant mal ces consignes ou l'outil.** Entre les mains d'utilisateurs non entraînés, les outils électriques constituent un danger.
 - e. **Entretien ses outils électriques. Contrôler tout désaxage ou grippage des pièces mobiles, toute rupture des pièces ou tout autre problème risquant d'affecter le bon fonctionnement de l'outil. S'il est endommagé, faire réparer l'outil avant de l'utiliser.** De nombreux accidents sont dus à des outils électriques mal entretenus.
 - f. **Veiller à ce que les outils coupants restent affûtés et propres.** Les outils coupants bien entretenus dont les arêtes de coupe sont bien affûtées risquent moins de se gripper et son plus faciles à maîtriser.
 - g. **Utiliser l'outil électrique, ses accessoires, ses outils rapportés etc. conformément à ces consignes, en prenant en compte les conditions de travail et le travail à réaliser.** L'utilisation d'un outil électrique à des fins différentes de celles pour lesquelles il a été conçu pourrait s'avérer dangereux.
 - h. **Veiller à ce que les poignées et les zones de préhension restent sèches, propres et dénuée de graisse ou d'huile.** En cas de situation inattendue, une poignée ou une zone de préhension poisseuse empêcheront de tenir et de maîtriser correctement l'outil.
5. **Entretien**
- a. **Confier la réparation de votre outil électrique à une personne qualifiée, et n'utiliser que des pièces de rechanges identiques.** Cela garantira la sécurité de l'outil.
6. **Utilisation et entretien de l'outil sur batterie**
- a. **N'utiliser que le chargeur spécifié par le fabricant.** Un chargeur adapté à un seul type de bloc-batterie peut provoquer un incendie s'il n'est pas utilisé avec celui-ci.
 - b. **N'utiliser les outils électroportatifs qu'avec les blocs-batteries indiqués.** L'utilisation d'autres blocs-batteries peut entraîner des blessures ou des incendies.
 - c. **Lorsque le bloc-batterie n'est pas utilisé, l'éloigner de tout autre objet métallique comme les trombones, pièces de monnaie, clés, clous, vis et autres objets de ce type risquant de faire contact entre deux bornes.** Un court-circuit entre les bornes de la batterie peut provoquer des blessures ou un incendie.
 - d. **Dans des conditions abusives, du liquide peut s'échapper de la batterie, éviter tout contact. En cas de contact accidentel, rincer abondamment à l'eau. Si du liquide entre en contact avec les yeux, s'adresser à un professionnel de santé.** Le liquide s'échappant de la batterie peut provoquer des irritations ou brûlures.

Veillez lire et respecter

- General Industry Safety & Health Regulations, part 1910, OSHA 2206, available from: Superintendent of Documents; Government Printing Office; Washington DC 20402

- Les réglementations nationales et locales



Règles de sécurité relatives à la batterie et au chargeur

- Consignes de sécurité et d'utilisation importantes pour votre batterie et votre chargeur. Avant d'utiliser le chargeur, veuillez lire toutes les instructions et les avertissements s'appliquant au chargeur, à la batterie et à l'outil.
- Si le bloc-batterie est fissuré ou endommagé, ne pas l'insérer dans le chargeur. Il y a un risque potentiel de choc électrique ou d'électrocution.
- Éviter toute pénétration de liquide à l'intérieur du chargeur. Risque de choc électrique.
- Ce chargeur s'utilise uniquement pour charger des batteries rechargeables.
- Ne placer aucun objet sur le chargeur, près d'une source de chaleur et ne pas placer le chargeur sur une surface souple qui pourrait entraîner une surchauffe interne excessive.
- S'assurer que le cordon ne se trouve pas à un endroit où il risque d'être piétiné, accroché, endommagé, ou soumis à des dommages ou des contraintes.
- Ne pas utiliser le chargeur s'il a reçu un choc violent, s'il est tombé ou est endommagé de quelque manière que ce soit.
- Ne pas stocker ou utiliser l'outil et la batterie dans un endroit où la température peut atteindre ou dépasser 50 °C (122 °F).
- Le chargeur est conçu pour fonctionner sur une alimentation domestique standard (100-240 VAC). Ne pas essayer de l'utiliser sur une autre tension.



Consignes de sécurité supplémentaires

- Toujours s'assurer que la pièce à poncer est fermement fixée
- Toujours retirer la batterie de l'outil pour le transporter
- Ne pas laisser la ponceuse tourner à vide sans prendre de mesures de protection vis-à-vis des personnes ou des objets, au cas où l'abrasif ou le plateau venaient à se desserrer.
- Lire toutes les instructions avant d'utiliser cet outil Tout opérateur doit être parfaitement formé à la bonne utilisation de cet outil et aux règles de sécurité qui l'accompagnent
- Toutes les opérations d'entretien doivent être réalisées par des personnels formés Pour toute réparation, contacter un centre agréé Mirka.
- En cas de dysfonctionnement de l'outil, cesser immédiatement le travail et procéder à son entretien ou à sa réparation
- Toujours débrancher la source électrique avant de changer d'abrasif.
- Ne jamais transporter, entreposer ou laisser l'outil branché à une source électrique.
- Pendant l'utilisation, garder les mains à distance du plateau tournant.
- Lors de l'utilisation de cet outil, toujours porter les équipements de protection individuelle recommandés par le fabricant et stipulés dans les normes locales/nationales.
- Lire la fiche de données de sécurité (FDS) correspondant à la surface de travail.
- En cas de gêne physique au niveau de la main ou du poignet, cesser de travailler et demander un avis médical. Des blessures touchant les mains, les poignets et les bras peuvent résulter de travaux ou de mouvements répétitifs ou d'une surexposition aux vibrations.

Informations complémentaires relatives à la batterie et au chargeur

- Ne jamais tenter d'ouvrir le bloc-batterie pour une raison quelconque. Si le boîtier en plastique de batterie est cassé ou présente des fissures, cesser immédiatement de l'utiliser et ne pas recharger.



Avertissements de sécurité courants pour le polissage

- **Cet outil électrique est conçu pour fonctionner comme une polisseuse. Lire tous les avertissements de sécurité, les instructions, les illustrations et les caractéristiques fournis avec cet outil électrique.** Ne pas suivre toutes les instructions énumérées ci-dessous peut entraîner un choc électrique, un incendie et/ou une blessure grave.
- **Les opérations telles que le meulage, le sablage, le brossage métallique ou la coupe ne sont pas recommandés avec cet outil électrique.** Les opérations pour lesquelles l'outil électrique n'est pas conçu peuvent créer un danger et causer une blessure corporelle.
- **Ne pas convertir cet outil électrique pour l'utiliser d'une façon pour laquelle il n'est pas conçu et qui n'est pas indiquée par le fabricant de l'outil.** Une telle conversion peut entraîner une perte de contrôle et causer une blessure corporelle grave.

- **Ne pas utiliser des accessoires qui ne sont pas spécialement conçus et recommandés par le fabricant de l'outil.** Le fait que l'accessoire peut être fixé à votre outil électrique n'assure pas un fonctionnement sécuritaire.
- **La vitesse nominale de l'accessoire doit être au moins égale à la vitesse maximale indiquée sur l'outil électrique.** Les accessoires fonctionnant plus vite que leur vitesse nominale peuvent se briser et voler en éclats.
- **Le diamètre extérieur et l'épaisseur de votre accessoire doivent être dans la capacité nominale de votre outil électrique.** Les accessoires de la mauvaise taille ne peuvent pas être gardés ou contrôlés de façon appropriée.
- **Les dimensions du montage d'accessoires doivent correspondre à la dimension du matériel de montage de l'outil électrique.** Les accessoires qui ne correspondent pas au matériel de montage de l'outil électrique manqueront d'équilibre, vibreront de façon excessive et peuvent causer une perte de contrôle.
- **Ne pas utiliser un accessoire endommagé. Avant chaque utilisation, inspecter l'accessoire comme les meules abrasives en cas de copeaux ou de fissures, le plateau en cas de fissures, des déchirures ou de l'usure excessive, la brosse métallique en cas de fils desserrés ou craqués. Si l'outil électrique ou l'accessoire a été échappé, inspecter pour savoir s'il y a des dommages ou installer un accessoire non endommagé. Après avoir inspecté et installé un accessoire, s'éloigner et éloigner les passants de la trajectoire de l'accessoire en rotation et faire fonctionner l'outil électrique à la vitesse à vide maximale pendant une minute.** Les accessoires endommagés se briseront normalement pendant la durée de ce test.
- **Porter un équipement de protection individuel. Selon l'application, utiliser un masque de protection, des lunettes de sécurité. Au besoin, porter un masque antipoussières, des protecteurs auditifs, des gants et un tablier d'atelier de travail pouvant arrêter de petits fragments abrasifs ou de la pièce de travail.** La protection oculaire doit pouvoir arrêter les débris volants volants générés par diverses opérations. Le masque antipoussières ou respiratoire doit pouvoir filtrer des particules générées par votre opération. Une exposition prolongée à du bruit de haute intensité peut causer la perte de l'ouïe.
- **Garder les passants à une distance sécuritaire loin de l'aire de travail. Toute personne entrant dans l'aire de travail doit porter un équipement de protection individuel.** Des fragments de la pièce de travail et d'un accessoire brisés peuvent être projetés et causer une blessure au-delà de l'aire immédiate de l'opération.
- **Placer le cordon à l'écart de l'accessoire en rotation.** Si vous perdez le contrôle, le cordon peut être coupé ou accroché et votre main ou bras peut être tiré dans l'accessoire en rotation.
- **Ne jamais déposer l'outil électrique jusqu'à ce que l'accessoire soit complètement arrêté.** L'accessoire en rotation peut saisir la surface et mettre l'outil électrique hors de contrôle.
- **Ne pas faire fonctionner l'outil pendant que vous le portez à vos côtés.** Un contact accidentel avec un accessoire en rotation pourrait accrocher vos vêtements, tirant l'accessoire dans votre corps.
- **Nettoyer régulièrement les fentes d'aération de l'outil électrique.** Le ventilateur du moteur tirera la poussière à l'intérieur du boîtier et l'accumulation excessive de métal fritté peut causer des risques électriques.
- **Ne pas utiliser l'outil électrique près de matières inflammables.** Des étincelles pourraient enflammer ces matières.
- **Ne pas utiliser des accessoires qui nécessitent des liquides de refroidissement.** Utiliser de l'eau ou d'autres liquides de refroidissement peut entraîner une électrocution ou un choc.

ATTENTION ! L'avertissement ci-dessus ne s'applique pas aux outils électriques conçus spécifiquement pour l'utilisation avec un système de liquide.



Consignes de sécurité supplémentaires pour toutes les opérations

Rebond et avertissements reliés

Un rebond est une réaction soudaine d'une meule en rotation, d'un plateau, d'une brosse ou de tout autre accessoire pincé ou accroché. Un pincement ou un accrochage cause un blocage rapide l'accessoire en rotation ce qui force l'outil électrique non contrôlé dans la direction opposée de la rotation de l'accessoire au point de fixation.

Par exemple, si une meule abrasive est accrochée ou pincée par la pièce de travail, l'extrémité de la meule qui entre dans le point de pincement peut creuser la surface du matériau causant la montée ou l'expulsion de la meule. La meule peut soit bondir vers ou à l'opposé de l'utilisateur, selon la direction du mouvement de la meule au point de fixation. Les meules abrasives peuvent aussi se briser dans ses conditions.

Le rebond est le résultat d'une mauvaise utilisation de l'outil électrique et/ou de procédures ou conditions de fonctionnement incorrectes et il peut être évité en prenant des précautions appropriées comme indiqué ci-dessous.

- **Maintenir une bonne prise de l'outil électrique et placer votre corps et votre bras afin de vous permettre de résister aux forces du rebond. Utilisez toujours la poignée auxiliaire, si fournie, pour un contrôle maximal du rebond ou de la réaction du couple durant le démarrage.** L'utilisateur peut contrôler les réactions du couple ou les forces du rebond si des précautions appropriées sont prises.
- **Ne jamais placer votre main près de l'accessoire en rotation.** L'accessoire peut rebondir sur votre main.
- **Ne pas placer votre corps à l'endroit où l'outil électrique se déplacera si un rebond se produit.** Le rebond propulsera l'outil en direction opposée au mouvement de la meule au point d'accrochage.

- d. **Faire particulièrement attention lors du travail sur les coins, les bords coupants, etc. Éviter faire rebondir ou d'accrocher l'accessoire.** Les coins, les bords coupants ou les rebondissements ont tendance à accrocher l'accessoire en rotation et causer la perte de contrôle ou un rebond.
- e. **Ne pas fixer une lame à chaîne coupante pour la sculpture du bois ou une lame de scie dentée.** De telles lames créent des rebonds fréquents et une perte de contrôle.



Consignes de sécurité supplémentaires pour le polissage

Avertissements de sécurité spécifiques pour le polissage

- **Ne pas laisser une portion desserrée du bonnet de polissage ou ses cordes de fixation tourner librement.** Dissimuler ou tailler toute corde de fixation desserrée. Des cordes de fixations desserrées et tournantes peuvent s'emmêler dans vos doigts ou accrocher la pièce de travail.

Caractéristiques techniques

Mirka®	ARP-B 300NV	AROP-B 312NV
Tension	10.8 VDC	10.8 VDC
Vitesse de rotation	1500 – 2200 rpm	4000 – 7000 rpm
Excentricité	0 mm	12 mm
Diamètre du plateau	Ø 77 mm	Ø 77 mm
Poids (batterie incluse)	0.87 kg	0.89 kg

Chargeur de batterie	Mirka BCA 108
Tension d'entrée	100–240 VAC, 50–60Hz
Temps de charge	< 50 min (2.5 Ah) < 100 min (5.0 Ah)
Plage de température de stockage	-20 °C – 80 °C
Température de charge	4 °C – 40 °C
Dimensions	191 x 102 x 86 mm
Poids	0.66 kg
Niveau de protection	II /

Batterie	Mirka BPA 10825	Mirka BPA 10850
Type	Rechargeable Li-ion 3INR19/65	Rechargeable Li-ion 3INR19/65-2
Tension de batterie	10.8 VDC	10.8 VDC
Capacité	2.5 Ah / 27.0 Wh	5.0 Ah / 54.0 Wh
Poids	0.18 kg	0.38 kg
Batterie intelligente	Oui	Oui

Données relatives au bruit et aux vibrations

Les valeurs mesurées sont déterminées conformément à la norme EN 62841.

Cordless	ARP-B 300NV	AROP-B 312NV
Niveau de pression acoustique (L _{pA})	57 dB(A)	60 dB(A)
Niveau de puissance acoustique (L _{WA})	68 dB(A)	71 dB(A)

Cordless	ARP-B 300NV	AROP-B 312NV
Incertitude de mesure K	3.0 dB(A)	3.0 dB(A)
Valeur d'émission de vibration a_{h^*}	1.8 m/s ²	4.3 m/s ²
Incertitude d'émission de vibration K^*	1.5 m/s ²	1.5 m/s ²

Les spécifications sont sujettes à changement sans préavis La gamme de modèles peut varier d'un marché à l'autre

- * Dans le but de reproduire les conditions de travail normales de la ponceuse, les conditions d'utilisation ont été adaptées comme suit par rapport à la méthode standard : abrasif de granulométrie 5 µm ; Force d'avance : 10 N.
- * Les niveaux de bruit et de vibration indiqués dans le tableau sont dérivés d'essais effectués en laboratoire conformément aux codes et aux normes prescrits Ils ne suffisent pas à l'évaluation des risques pour tous les types d'exposition Les valeurs mesurées sur le lieu de travail peuvent être supérieures aux valeurs déclarées Les valeurs d'exposition réelles et le niveau de risque ou de dommages subis par une personne sont spécifiques à chaque situation et dépendent du milieu environnant, de la façon dont l'individu utilise ses machines, du matériau particulier sur lequel s'effectue le travail, de la conception du poste de travail ainsi que de la durée d'exposition et de la condition physique de l'utilisateur Mirka Ltd réfute toute responsabilité vis à vis des conséquences de l'utilisation des valeurs déclarées au lieu des valeurs réelles d'exposition pour toute évaluation de risque individuelle

Des informations complémentaires concernant la santé et la sécurité au travail peuvent être obtenues sur les sites suivants :

<https://osha.europa.eu/en> (Europe) ou <http://www.osha.gov> (USA)

Utilisation prévue

Cette polisseuse est conçue pour le polissage de tous les types de matériaux : peintures, métaux, bois, pierre, plastique, etc. à l'aide de produits à polir conçus à cet effet. Ne pas utiliser cette polisseuse à d'autres fins que celles spécifiées, sans consulter au préalable le fabricant ou son fournisseur autorisé. Ne pas utiliser de plateaux dont la vitesse de travail est inférieure à la vitesse nominale maximale de la vitesse à vide de l'outil. Les travaux d'entretien ou de réparation exigeant l'ouverture du boîtier du moteur peuvent être effectués seulement par un centre d'entretien autorisé.

Batterie et chargeur

- La batterie n'est pas complètement chargée à la livraison. Commencer par lire les consignes de sécurité, puis charger la batterie en suivant les instructions.
- Pour une capacité de charge optimale, la batterie doit être chargée à une température ambiante comprise entre 18 °C (64 °F) et 24 °C (75 °F). Pour éviter d'endommager la batterie, ne pas la charger lorsque la température de l'air est inférieure à 4 °C (32 °F) ou supérieure à 40 °C (104 °F).
- Pour obtenir la durée de vie de la batterie la plus longue possible, nous suggérons ce qui suit :
 - Conserver et charger la batterie dans un endroit frais. Des températures supérieures ou inférieures à la température ambiante normale réduisent la durée de vie de la batterie.
 - Ne jamais ranger la batterie dans un état déchargé. La recharger immédiatement une fois qu'elle est déchargée.
- Toutes les batteries perdent progressivement leur charge. Plus la température est élevée, plus vite elles se déchargent.

Si l'on entrepose l'outil pendant de longues périodes sans utilisation, recharger la batterie chaque mois. Cette pratique permettra de prolonger la vie de la batterie.

Procédure de charge

- Brancher le cordon d'alimentation au chargeur, puis le raccorder sur une prise avant d'introduire la batterie. Les trois témoins de charge s'allument pendant deux secondes puis s'éteignent.
- Introduire la batterie dans le chargeur. Les témoins commencent à clignoter sous 30 secondes.
- Pendant le processus de charge, les témoins de charge indiquent l'état comme suit :
 - Trois témoins de charge clignotent en alternance pendant le processus de charge.
 - Lors de pleine charge, les trois témoins sont allumés en permanence.
- Le processus de charge dure environ 50 minutes pour les packs batterie BPA 10825 et 100 minutes pour les BPA 10850.

ATTENTION ! Ce chargeur ne peut charger que des batteries Mirka de 10,8 V.

ATTENTION ! Le temps de charge peut être plus long selon la température ambiante et l'état de la batterie.

Indication LED du chargeur 10,8 V

LED						
3						
2						
1						
Status	 Pre-charge (Trickle charge)	 Charging...	 Charging...	 Charging finished	 Over temperature	 Battery failure

Remain continuously on

Flashing

Diagnostic chargeur

Le chargeur indique si :

- Une batterie est en surchauffe. Les trois témoins de charge clignotent. Retirer la batterie et la laisser refroidir pendant 15 à 30 minutes avant de la remonter.
- Un dysfonctionnement survient dans la batterie ou le chargeur. Deux témoins de charge clignotent. Retirer la batterie et la laisser refroidir. Insérer de nouveau la batterie dans le chargeur. Si deux témoins de charge continuent de clignoter, la batterie ou le chargeur peuvent exiger une révision.

Pour commencer

- Lors du déballage de l'outil, vérifier qu'il est intact, complet et qu'il n'a pas été endommagé au cours du transport. Ne jamais utiliser un outil endommagé.
- Avant toute utilisation, vérifier que le plateau est correctement monté.
- Monter la batterie complètement chargée sur la ponceuse jusqu'à ce qu'elle se verrouille avec un déclic.

Instructions d'utilisation

- Le produit a été conçu pour être utilisé comme outil à main. Il est utilisable dans n'importe quelle position.
- Sélectionner un tampon à polir approprié et le fixer sur le plateau. Veiller à ce que le tampon à polir soit centré et fermement fixé sur le plateau.
- La polisseuse peut maintenant être actionnée/mise sous tension et démarrée en appuyant sur la gâchette.
- La polisseuse fonctionne et demeure en mode actif aussi longtemps qu'on appuie sur la gâchette. Une fois la gâchette relâchée, la polisseuse s'arrête, mais continue à rester en mode actif pour un court laps de temps avant d'être désactivée/mise hors tension automatiquement.
- Lorsque la polisseuse est en mode actif, le voyant DEL droit est vert.
- Si une pile intelligente est utilisée, les trois voyants DEL clignoteront en vert pendant trois secondes lors du démarrage.
- En mode actif, la LED de gauche indique l'état de la batterie :

Vert : Niveau de charge de la batterie OK.

Vert clignotant : Niveau de charge de la pile inférieur à 75 %.

Vert/rouge clignotant : Niveau de charge de la pile inférieur à 50 %.

Rouge clignotant : Niveau de charge de la pile ou état de la pile (disponible seulement avec une pile intelligente) inférieur à 25 %.

Rouge : Tension de la pile trop faible. La polisseuse ne fonctionne pas.

AROP-B : 4000 à 7000 tr/min La vitesse peut être réglée entre 4000 tr/min et le nombre maximal de tr/min en réglant la position de la gâchette. En mode actif, la vitesse maximale se règle en appuyant sur les boutons rpm + et rpm -, voir Figure 1. La vitesse de rotation peut être ajustée par paliers de 4000, 4500, 5000, 5500, 6000, 6500 et 7000 tr/min.

ARP-B : 1500 à 2200 tr/min La vitesse peut être réglée entre 1500 tr/min et le nombre maximal de tr/min en réglant la position de la gâchette. En mode actif, la vitesse maximale se règle en appuyant sur les boutons rpm + et rpm -, voir Figure 1. La vitesse de rotation peut être ajustée par paliers de 1500, 1600, 1700, 1800, 1900, 2050 et 2200 tr/min.

- La vitesse de rotation peut être verrouillée pour empêcher tout changement de régime accidentel. Attendre que la ponceuse ne soit pas en mode actif. Appuyer simultanément sur les deux touches rpm + et rpm - puis appuyer sur la gâchette. Répéter la même opération pour déverrouiller l'outil. Si la touche rpm + ou rpm - est enfoncée en mode verrouillage de vitesse, la LED droite clignote en rouge deux fois, mais aucun changement de vitesse ne se produit.
- Lors du polissage, toujours commencer par poser l'outil sur la surface de travail avant de le mettre en marche. Toujours retirer l'outil de la surface de travail avant de l'arrêter. Cela empêchera la formation de rainures sur la surface de travail causée par une vitesse excessive du tampon à polir.
- Une fois le polissage terminé, retirer la pile de la polisseuse en appuyant simultanément sur le bouton des deux côtés et en retirant la pile de l'outil. Recharger la pile.

Bluetooth

Cet outil, équipé de la technologie Bluetooth® à faible consommation d'énergie, peut être connecté à une application permettant d'accéder à de nouvelles fonctionnalités. Si l'application est disponible dans votre pays, retrouvez toutes ses fonctionnalités sur www.mirka.com/mymirka

Suivre la procédure suivante pour activer le Bluetooth de votre Mirka® ARP-B 300NV et Mirka® AROP-B 312NV :

1. Brancher la batterie sur l'outil.
2. Maintenir le bouton rpm + enfoncé tout en activant l'outil en appuyant sur la gâchette de déclenchement.
3. La LED du milieu clignote en vert pour indiquer que le Bluetooth est actif et prêt à la connexion.
4. La LED du milieu s'allume en vert lorsque l'outil est connecté à un autre appareil en Bluetooth.
5. Le fait de désactiver/éteindre l'outil désactive le Bluetooth.

ATTENTION ! Si l'application n'est pas installée ou qu'elle n'est pas disponible dans votre pays, la fonction Bluetooth ne devrait pas être activée.

La marque verbale et le logo Bluetooth® sont des marques déposées et la propriété de Bluetooth SIG, Inc et l'utilisation de ces marques par Mirka Ltd est régie par une licence. Les autres marques et marques de commerce appartiennent à leurs propriétaires respectifs.

FCC Rules & Industry Canada's licence-exempt RSS

La conformité avec les règlements nord-américains relatifs à la radio a été vérifiée conformément au document FCC partie 15, sous-parties B et C, RSS-GEN, RSS-247 et FCC §15.247. L'utilisation est soumise aux deux conditions suivantes :

1. L'appareil ne doit pas produire de brouillage nuisible.
2. L'utilisateur de l'appareil doit accepter tout brouillage radioélectrique subi, même si le brouillage est susceptible d'en compromettre le fonctionnement.

ATTENTION ! Cet équipement a été soumis à des essais et s'avère conforme aux limites d'un appareil numérique de classe B, conformément à la partie 15 des règles du FCC. Ces limites sont définies pour protéger suffisamment contre les interférences nocives provoquées par une installation résidentielle. Cet appareil génère, utilise et peut émettre des radio-fréquences et, faute d'être installé et utilisé conformément aux instructions, il peut provoquer des interférences néfastes pour les communications radio.

Toutefois, il se peut qu'un brouillage se produise dans une installation particulière. Si cet équipement cause un brouillage nuisible à la réception des signaux de radio ou de télévision, ce qui peut être détecté en mettant l'équipement sous et hors tension, l'utilisateur peut tenter de résoudre le problème par l'un des moyens suivants :

- Réorienter ou déplacer l'antenne réceptrice.
- Augmenter la distance séparant l'équipement du récepteur.
- Brancher l'équipement sur un circuit électrique différent de celui où le récepteur est branché.
- Consulter le distributeur ou un technicien qualifié en radio/télévision pour obtenir de l'aide.

MISE EN GARDE POUR L'UTILISATEUR : Tout changement ou modification qui n'est pas expressément approuvé par la partie responsable de la conformité risquerait d'annuler l'autorité de l'utilisateur à utiliser l'équipement.

Maintenance



Toujours retirer la batterie avant toute opération de maintenance !
N'utiliser que des pièces de rechange d'origine Mirka !

Remplacement du plateau

1. Maintenir l'axe avec les doigts.
2. Faire tourner le plateau dans le sens inverse des aiguilles d'une montre et le déposer
3. Assembler et serrer le nouveau plateau.

Nettoyage

Retirer tous résidus de poussière à l'aide d'une brosse souple. Pendant le nettoyage, se protéger les yeux avec des lunettes de sécurité.

Si le corps de l'outil a besoin d'être nettoyé, l'essuyer à l'aide d'un tissu doux et humide. Un détergent doux peut être utilisé.



AVERTISSEMENT : Ne jamais utiliser d'alcool, d'essence ou d'autres agents de nettoyage. Ne jamais utiliser d'agents caustiques pour nettoyer les pièces en plastique.

Consignes pour le nettoyage du chargeur

La poussière et la graisse peuvent être retirées des parties externes du chargeur à l'aide d'un tissu ou d'une brosse souple non métallique. Ne pas utiliser d'eau ni de solutions de nettoyage.



Autres opérations d'entretien

Les opérations d'entretien doivent toujours être réalisées par du personnel qualifié. Pour que la garantie de l'outil reste valable et pour garantir une sécurité et un fonctionnement optimaux de l'outil, l'entretien doit être réalisé par un centre agréé Mirka. Pour trouver votre centre d'entretien agréé le plus proche, contacter le service client èle Mirka ou votre prestataire Mirka.

Guide de dépannage

Problème	Cause possible	Solution
Le voyant DEL droit de la polisseuse ne s'allume pas lorsque la gâchette est enfoncée.	Le bloc-pile n'est pas correctement fixé sur la polisseuse. La batterie est entièrement déchargée.	Introduire correctement la batterie. Charger la batterie.
Le voyant DEL droit de la polisseuse est rouge et la polisseuse ralentit à 4000 tr/min (AROP-B 312NV), à 1500 tr/min (ARP-B 300NV) ou s'arrête pendant le polissage.	La température de la polisseuse est trop élevée. Utilisation excessive prolongée.	Réduire temporairement la charge sur la polisseuse pour lui permettre d'accélérer de nouveau.
Le voyant DEL droit de la polisseuse est rouge et la vitesse de rotation est légèrement ralentie.	Utilisation excessive trop courte.	Réduire temporairement la charge ou attendre un instant et le voyant DEL passera automatiquement au vert.
Le voyant DEL gauche est rouge et la polisseuse ne fonctionne pas.	La tension de la batterie est trop basse.	Charger la batterie.

Problème	Cause possible	Solution
Le voyant DEL gauche de la polisseuse clignote en rouge même si la pile est complètement chargée.	Panne de pile. Veuillez utiliser l'application pour les diagnostics.	Remplacer la pile.

Mise au rebut

DANGER



Rendre inutilisables les outils électriques en trop en retirant leur cordon d'alimentation.

Respecter les réglementations propres à chaque pays en ce qui concerne la mise au rebut et le recyclage des machines inutilisées, des emballages et des accessoires.

Union européenne uniquement : Ne pas jeter les outils électriques avec les déchets ménagers. En respect des directives européennes relatives à la mise au rebut des équipements électriques et électroniques et à sa mise en œuvre conformément à la loi nationale, les outils électriques en fin de vie doivent être triés et retournés à un centre de recyclage respectueux de l'environnement.

Pour davantage d'informations sur REACH, RoHS et notre responsabilité sociale d'entreprise, rendez-vous sur www.mirka.com

符合性声明

Mirka Ltd, 66850 Jeppo, Finland				
根据我们的唯一责任声明, Mirka® 产品 (如下所列, 特定型号请参见“技术数据”表) (与此声明相关) 符合以下标准或其他规范性文件: EN 62841-1:2015、EN 60745-1:2009/A11:2010、EN 60745-2-3:2011/A13:2015、EN 62841-2-4:2014 EN 55014-1:2017、EN 55014-2:2015、EN 61000-3-2:2014、EN 61000-3-3:2013、EN 300 328 V2.2.2、EN 301 489-1 V2.1.1、EN 301 489-17 V3.1.1 和 EN IEC 63000:2018 符合 2006/42/EC、2014/53/EU、2011/65/EU 规范。电池充电器符合以下标准和指令: EN 60335-1:2012/A2:2019、EN 60335-2-29:2004/A11:2018、EN 62233:2008、EN 55014-1:2017、EN 55014-2:2015、EN 61000-3-2:2014、EN IEC 61000-3-3:2013 和 EN IEC 63000:2018 (依据 2014/35/EU、2014/30/EU、2011/65/EU、2015/863/EU 和 2012/19/EU 条例)。				
产品: Mirka® ARP-B 300NV 和 Mirka® AROP-B 312NV				
Jeppo 2021 年 10 月 08 日 发布地点和日期	 公司	 Stefan Sjöberg, 首席执行官	制造商/供应商 Mirka Ltd 66850 Jeppo, Finland 电话 +358 20 760 2111 传真 +358 20 760 2290 www.mirka.com	

原始说明译文。我们保留不经事先通知而更改本手册的权利。

重要注意事项

在安装、操作、或维护该工具之前, 请仔细阅读这些安全和操作说明。将这些说明保存在安全且方便取用的位置。请阅读并遵守国家及地方政府的相关规定

所需的人员安全设备



阅读操作员手册



佩戴安全眼镜



佩戴听力保护装置







佩戴安全手套



佩戴口罩

符号

	符合欧盟相关标准
	符合英国相关法规
	符合中国 RoHS 要求
	符合澳大利亚和新西兰 RCM 要求
	符合塞尔维亚符合性要求



警告: 可能会导致死亡或重伤和/或财产损失的潜在危险情况。

注意: 可能会导致轻伤或中等程度伤害和/或财产损失的潜在危险情况。

产品所含有害物质的名称和含量

部件名称	有害物质					
	铅 (Pb)	汞 (Hg)	镉 (Cd)	六价铬 (Cr(VI))	多溴联苯 (PBB)	多溴联苯醚 (PBDE)
外壳金属部分	O	O	O	O	O	O
外壳非金属部分	O	O	O	O	O	O
机械传动装置	X	O	O	O	O	O
电机部件	X	O	O	O	O	O
控制部件	X	O	O	O	O	O
附属品	O	O	O	O	O	O
配件	O	O	O	O	O	O
连接头	X	O	O	O	O	O
电源线 *1	O	O	O	O	O	O
电池系统 *2	X	O	O	O	O	O

本表是根据 SJ/T 11364 的条款编制的。

O：表示所述有害物质在此部件所有均质材料中的含量低于 GB/T 26572 规定的限值。

X：表示所述有害物质在此部件用到的至少一种均质材料中的含量超过 GB/T 26572 规定的限值。（企业可根据实际需要，在此方框中对标为“X”的内容作进一步技术说明）。

业内没有成熟的替代品，且符合欧盟 RoHS 指令的环保要求。

*1适用于使用电源线连接电源并供电的产品。

*2适用于由可充电电池供电的产品。

请参阅产品手册，了解产品在环保使用期限内的使用条件。



电动工具通用安全注意事项



警告阅读所有安全警告和说明。不遵守安全警告和说明可能引发触电、火灾和/或严重受伤。

保存所有警告和指南，以备日后查阅以下所有警告中所提到的“电动工具”指交流电驱动（有线）或者电池供电（无线）的电动工具。

1. 工作区域的安全

- 保持工作区域干净整洁，照明充足。阴暗和杂乱的区域容易引发事故。
- 不得在爆炸性环境中使用本电动工具，如存在易燃液体、气体或粉尘的情况下。电动工具产生的火花可能会引燃粉尘或烟雾。
- 操作电动工具时请勿让儿童和旁人靠近。分神会导致您失去控制。

2. 电气安全

- 电动工具插头必须与插座匹配。绝不要以任何方式改动插头。切勿将任何适配器插头与接地电动工具一起使用。未经改装的插头和配套插座能降低触电风险。
- 避免身体与管道、散热器、炉灶和冰箱等接地表面接触。如果身体触地或着地，触电风险将增加。
- 不得将电动工具暴露在雨中或者潮湿环境下。动工具进水后会增加触电风险。
- 不得滥用电线。切勿使用电线搬动、拉动或拔出电动工具的插头。务必保证电线远离热源、油、锋利刀具和活动件。受损或缠绕的电线会增加触电风险。
- 在户外使用电动工具时，请配备适用于户外操作的延长线。使用户外专用延长线可降低触电风险。
- 如果不得不在潮湿环境下使用电动工具，则应使用带有泄漏电路断路器（RCD）的电源。使用RCD可降低触电风险。

3. 人身安全

- 在操作电动工具时，应随时保持警惕，留意自己的操作并运用常识判断工作情况。切勿在疲劳时或服用毒品、酒精或药物的情况下使用电动工具。在操作电动工具期间，一时疏忽可能造成严重人身伤害。

- b. 使用个人防护装备。始终佩戴护目镜。在适宜条件下使用如防尘面具、防滑安全鞋、安全帽和听力保护装备等防护用具可以降低人身伤害风险。
 - c. 防止意外启动。在连接电源和/或电池组、拿起或移动工具前，请务必确保开关处于关闭状态。手持电动工具时将手放在开关位置，或在开关处于开开启状态下接通连电源，均易引发生事故。
 - d. 在开启电动工具之前，请取下所有调整键或扳手。将扳手或调整键留在电动工具的旋转部分上可能会造成人身伤害。
 - e. 身体不得过度伸展。始终要保持合适的立足点和平衡。保持该姿态可在发生意外时更好地控制电动工具。
 - f. 穿戴正确。不得穿宽松的衣服或佩戴首饰。保持头发、衣服和手套远离移动的零件。宽松的衣服、首饰或长发会被移动的零件挂住。
 - g. 如果提供了吸尘装置和集尘设施的通电设备，需确保妥当连接和正确使用此类设备。使用集尘装置可以降低粉尘危害。
 - h. 请勿因经常使用工具，自以为精通工具操作方法而忽视安全规定。草率行事会在瞬间造成严重伤害。
4. 电动工具的使用和保养
- a. 请勿超负荷使用电动工具。根据用途选择正确的电动工具。按设计的功率操作电动工具，可以更好、更安全地完成工作。
 - b. 请勿使用开关无法开启或关闭的电动工具。不能通过开关控制的电动工具存在危险，必须及时修理。
 - c. 在进行任何调整、更换配件或存放电动工具之前，请先拔下电源插头和/或从电动工具中取出电池组。相关安全措施可以降低意外启动电动工具的风险。
 - d. 请将闲置的电动工具存放在儿童接触不到的地方。凡不熟悉此类电动工具或未熟读相关操作说明的人员，不得操作此类电动工具。未经培训的人员使用电动工具存在危险。
 - e. 保养电动工具。检查电动工具活动件的移位和连接情况、部件破损情况以及其他可能会影响电动工具性能的问题。如电动工具受损，应在使用前及时修理。许多事故都是由于电动工具维护不善导致的。
 - f. 保证切割工具锋利整洁。带有切削刃的切割工具在得到妥善保养后，不易出现粘连，且容易控制。
 - g. 结合工作环境和工作内容，根据说明指引选用电动工具、配件和刀具等等。不按照设计用途使用电动工具可能会出现危险情况。
 - h. 保证手柄和抓握表面干燥、整洁且无油脂。发生意外情况时，油滑的手柄和抓握表面会导致无法安全操控工具。
5. 维修
- a. 应由专业维修人员使用相同替换件修理电动工具。这样可以确保所维修的电动工具的安全性。
6. 电池工具使用和护理
- a. 只能使用制造商指定的充电器充电。适合一种电池组类型的充电器在用于其他类型电池组时可能会产生火灾风险。
 - b. 仅使用带有专门指定电池组的电动工具。使用任何其他电池组都有可能造成人身伤害和火灾风险。
 - c. 不使用电池组时，使其远离其他金属物体，如回形针、硬币、钥匙、钉子、螺丝或其他小金属物体，这些物体可以将两个端子连接在一起。短接电池端子可能会导致灼伤或火灾。
 - d. 如果滥用电池组，液体可能会从电池中喷出；避免接触。如果不慎接触，请用水冲洗。如果液体接触到眼睛，请寻求医疗救助。从电池中喷出的液体可能会造成刺激或灼伤。

请阅读并遵守

- 一般工业安全与健康法规，Part 1910，OSHA 2206，提供方：Superintendent of Documents; Government Printing Office; Washington DC 20402
- 州与地方法规



电池组和充电器安全规则

- 电池和充电器的重要安全和操作说明。使用充电器之前，请阅读充电器、电池组和工具上的所有说明和警告。
- 如果电池组外壳破裂或损坏，切勿插入充电器。会出现电击或触电身亡的危险。
- 确保充电器内不会进入任何液体。否则可能导致电击。
- 本充电器只能对充电电池进行充电，不得用作其他任何用途。
- 切勿在充电器上放置任何物体，切勿把充电器置于任何热源附近或任何软接触表面，否则可能导致充电器内部过热。
- 确保电源线放置合适，不得踩踏，不得牵绊人员，否则可能导致损坏或压力过大。
- 如果充电器受到重击、掉落或其他任何损坏，切勿使用充电器。
- 切勿在温度达到或超过 50°C (122°F) 的环境下存放或使用工具和电池组。
- 充电器适用于标准家用电源 (100–240 VAC)。切勿连接到任何其他电压。

其他安全警告

- 始终确保牢牢固定待砂磨的工件。
- 在运输工具途中，务必要取出电池。
- 在未采取预防措施的情况下，切勿允许工具空载，以保护周围的人或物不会因磨料或支撑垫松动而受影响。
- 使用本工具前请阅读所有说明。所有操作人员必须经过全面培训，知道如何正确、安全使用本工具。
- 所有维护工作都必须由经过培训的人员执行。如需维修，请联系 Mirka 授权维修中心。
- 如果本工具存在故障迹象，请立即停止使用并安排检修和维修。
- 在更换磨料前应始终断开电源
- 携带、存放或无人看管工具时切勿接通电源。
- 使用期间双手需远离旋转垫。
- 在使用本工具时，必须按照制造商的说明和地方/国家标准来佩戴所需的个人安全防护设备。
- 阅读工作台面的材料安全数据表 (MSDS)。
- 如果感到任何的手部/腕部不适，请停止工作并马上就医。重复性的工作、运动和过度震动会导致手部、腕部和胳膊受伤。

电池和充电器的其他信息

- 不得以任何原因打开电池组。如果电池组的塑料外壳损坏或破裂，立即停止使用，而且不得充电。

针对抛光的一般安全警告

- 本电动工具的设计功能是抛光。请阅读随本电动工具一同提供的所有安全警告、说明、图解和规格。不遵守下文载列的所有说明可能引发触电、火灾和/或严重受伤。
- 不建议用本电动工具进行研磨、砂磨、钢丝打磨或切割等操作。利用本电动工具进行非预定操作可能造成危害和导致人员受伤。
- 请勿将本电动工具改装成以非工具制造商专门设计和指定的方式操作。这种改装可能会导致失控并造成严重的人身伤害。
- 请勿使用并非工具制造商专门设计和推荐的配件。仅仅因为能将配件安装到电动工具上，并不能保证操作安全。
- 配件的额定速度至少要与电动工具上标注的最大速度相同。配件的运行速度超过额定速度会导致配件分崩离析。
- 配件的外径和厚度必须在电动工具的额定范围以内。尺寸错误的配件无法得到充分保护或控制。
- 配件安装尺寸必须适合电动工具安装硬件的尺寸。与本电动工具的安装硬件不匹配的配件会失去平衡、剧烈振动并可能失去控制。
- 切勿使用损坏的配件。每次使用前检查配件，如磨轮是否有缺口和裂纹，支撑垫是否有裂纹、裂缝或严重磨损，钢丝刷是否松动或电线是否破裂。如电动工具或配件掉落，检查是否损坏或安装未受损的配件。检查并安装好配件后，请包括您自己在内的所有旁人远离旋转配件的作业范围，以最大空转速度运行电动工具一分钟。受损的配件通常会在测试中分裂。
- 穿戴个人防护装备。根据应用的不同，使用护面罩、防护眼镜或安全眼镜。请根据需要佩戴防尘面罩、听力保护装置、手套和能阻挡小碎屑或工件碎片的车间围裙。护目用具必须能抵挡各种操作产生的飞溅物。防尘面罩或口罩必须能过滤操作产生的微粒。长时间处于高强度噪音环境可能导致听力受损。
- 确保旁人与工作区保持安全距离。进入工作区的人一律须穿戴个人防护装备。工件或破损配件的碎片可能四处飞散，导致直接操作区以外的人受伤。
- 将电源线放在远离旋转配件的地方。如果工具失控，可能切断或缠绕电源线，从而将您的手或手臂卷入旋转配件。
- 切勿在配件完全停止运行前将电动工具放下。旋转配件可能抓住放置表面，带动电动工具失控。
- 切勿在电动工具在您身侧时启动它。不慎接触旋转配件可能使其缠绕您的衣物，将您的身体卷入配件。
- 定期清理电动工具的通风口。电机风扇会将粉尘吸入电机外壳，金属上积灰过多可能引起电气事故。
- 切勿在易燃材料旁操作电动工具。火花可能引燃这些材料。
- 切勿使用需要冷却液的配件。使用水或其他冷却液可能导致触电或电击。

- ☒ 上述警告不适用于专门设计用于液体系统的电动工具。

所有操作的进一步安全说明

反弹和相关警告

反弹是转轮、支撑垫、刷子或任何其他配件受挤压或被缠绕后突然产生的反作用力。挤压或缠绕导致旋转配件迅速停转，如未控制住电动工具，其与配件的连接处就会受到与配件旋转方向相反的力。

举例而言，如磨轮被工件缠绕或挤压，被咬住的磨轮边缘会穿透材料表面，使磨轮摆脱缠绕或挤压。根据磨轮在挤压点的运动方向，磨轮可能会朝操作员或相反的方向弹出。磨轮在这种情况下也可能破裂。

反弹是错误使用电动工具和/或操作程序或环境不当的结果，但恰当采取下列预防措施，可以避免。

- 紧握电动工具，调整身体和手臂姿势，确保能抵住反弹力。启动时始终使用辅助把手（如提供），充分控制反弹或扭矩反作用力。如采取恰当的预防措施，操作员可以控制扭矩反作用力或反弹力。
- 切勿将手伸到旋转配件附近。配件可能反弹到您的手上。
- 切勿使身体处于电动工具在发生反弹时的移动区域。反弹会迫使工具朝与缠绕点的磨轮运动方向相反的方向移动。
- 处理棱角、锐利边缘等地方时应格外谨慎。避免冲撞和妨碍配件。棱角、锐利边缘或弹性部位可能妨碍旋转配件，导致工具失控或反弹。
- 切勿安装锯齿木雕刻刀片或锯片。这些刀片经常会引起反弹和失控。

抛光操作的附加安全说明

针对抛光操作的安全警告

- 切勿使抛光套的任何宽松部分或其系带随意旋转。收起或修剪松散的系带。松散和旋转的系带会卷住您的手指或缠绕在工件上。

技术数据

Mirka®	ARP-B 300NV	AROP-B 312NV
电压	10.8 VDC	10.8 VDC
转速	1500 – 2200 rpm	4000 – 7000 rpm
偏摆	0 mm	12 mm
支撑垫尺寸	Ø 77 mm	Ø 77 mm
重量 (包括电池)	0.87 kg	0.89 kg

电池充电器	Mirka BCA 108
输入	100–240 VAC , 50–60Hz
充电时间	< 50 min (2.5 Ah) < 100 min (5.0 Ah)
存放温度范围	-20 °C – 80 °C
充电温度	4 °C – 40 °C
尺寸	191 x 102 x 86 mm
重量	0.66 kg
防护程度	II / 

电池组	Mirka BPA 10825	Mirka BPA 10850
类型	可充电 锂离子 31NR19/65	可充电 锂离子 31NR19/65-2
电池电压	10.8 VDC	10.8 VDC
容量	2.5 Ah / 27.0 Wh	5.0 Ah / 54.0 Wh
重量	0.18 kg	0.38 kg
智能电池	是	是

噪音和振动信息

测定的值根据 EN 62841 确定。

Cordless	ARP-B 300NV	AROP-B 312NV
声压电平 (L_{pA})	57 dB(A)	60 dB(A)
声功率电平 (L_{WA})	68 dB(A)	71 dB(A)
声测量不确定度 K	3.0 dB(A)	3.0 dB(A)
振动排放值 a_h^*	1.8 m/s^2	4.3 m/s^2
振动排放不确定度 K^*	1.5 m/s^2	1.5 m/s^2

规格如有变更，恕不另行通知。不同市场可用的型号范围可能有所不同。

* 为反映砂磨机的正常工作条件，其运行条件偏离以下标准方式：研磨料颗粒尺寸为 5 微米。进给力为 10 N。

* 表中所列值来自根据所述法规和标准进行的实验室测试，并不足以进行风险评估。在特定工作场所中测得的值可能比声明的值要大。实际接触值和个人受到的风险或伤害等级在每种情况下都不同，具体取决于周围的环境、个人工作的方式、加工的特定材料、工作站设计以及用户的接触时间和身体状况。对于使用声明值而不是实际接触值来对个人风险进行评估而导致的后果，Mirka Ltd 将不承担任何责任。

更多职业健康和安全信息，请参见以下网站：

<https://osha.europa.eu/en> (欧洲) 或 <http://www.osha.gov> (美国)

正确使用工具

本抛光机专为使用专用抛光剂对各种类型的材料进行打磨而设计，例如漆面、金属、木材、石材、塑料等。在没有咨询制造商或其授权供应商的情况下，不得将本抛光机用于指定用途以外的其他用途。请勿使用工作速度低于本工具最大额定空载速度的支撑垫。任何需要打开电机外壳才能进行的维护或修理仅可由授权维修中心执行。

电池和充电器

- 电池组在充电盒外不能完全充电。首先阅读安全说明，然后根据说明进行充电。
- 为确保最佳充电容量，电池应在 18°C (64°F) 至 24°C (75°F) 的环境温度下充电。为防止损坏电池组，请勿在温度低于 4°C (32°F) 或高于 40°C (104°F) 的环境下对电池组进行充电。
- 为确保最长电池寿命，我们提出以下建议：
 - 在凉爽的地方存放电池并进行充电。温度高于或低于正常室温都会缩短电池寿命。
 - 切勿在放电环境下存放电池。电池放电后应立即充电。
- 所有电池都会缓慢放电。温度越高，放电越快。

如果长期不使用工具，需每月进行充电。这样可延长电池寿命。

充电步骤

- 连接电源线到充电器，然后连接插座，接着插入电池组。全部三个充电指示灯亮起两秒，然后熄灭。
- 将电池组插入充电器。灯将在 30 秒内开始闪烁。
- 充电过程中，充电指示灯所示充电状态如下：
 - 充电过程中，三个充电指示灯依次闪烁。
 - 充电完成，三个充电指示灯全部保持亮起。
- BPA 10825 电池组充电过程将持续 50 分钟，BPA 10850 电池组充电过程将持续 100 分钟。

☒ 本充电器只可对 Mirka 10.8 V 电池组进行充电。

☒ 根据环境温度和电池使用状况的不同，充电时间可能延长。

10.8 V 充电器的 LED 指示状态说明

LED						
3						
2						
1						
Status	 Pre-charge (Trickle charge)	 Charging...	 Charging...	 Charging finished	 Over temperature	 Battery failure

Remain continuously on Flashing

充电器诊断

充电器在下列情况下发出指示：

- 电池组过热。全部三个充电指示灯闪烁。取出电池，散热 15-30 分钟后重新插入。
- 电池或充电器发生故障。两个充电指示灯闪烁。取出电池，进行散热。重新把电池组插入充电器。如果两个充电指示灯依然闪烁，电池或充电器可能需要维修。

入门指南

- 拆开工具包装时，确保其保持原封、完整，并且运输途中没有造成损坏。绝不要使用损坏的工具。
- 使用前，请检查支撑垫是否正确安装。
- 把充电完成的电池组安装到砂磨机，听到咔哒声响表示电池组完全插入并卡住。

操作说明

- 本工具可作为手持工具使用。本工具可在任何位置使用。
- 选择适当的抛光盘并将其固定在支撑垫上。确保抛光盘居于支撑垫中心位置。
- 现在可以激活/打开抛光机，按下开关启动。
- 按下开关，抛光机就会持续运转，并保持激活模式。释放开关后，抛光机停止运转，但在短时间内继续保持激活模式，直到自动停止/关闭。
- 抛光机在激活模式时，右侧 LED 灯呈绿色亮起。
- 如使用智能电池，启动时全部三个 LED 灯都会呈绿色闪烁三秒钟。
- 在激活模式，左侧 LED 灯显示电池状态：

绿：电池电量正常。

绿色闪烁：电池电量低于 75%。

绿色/红色闪烁：电池电量低于 50%。

红色闪烁：电池电量或电池健康度（仅当使用智能电池时才会显示）低于 25%。

红：电池电压太低，抛光机不可使用。

AROP-B：4,000-7,000 rpm。 • 通过调节开关的位置可在 4,000 和最大 rpm 间调节速度。• 在激活模式下，最大 rpm 可通过按下 rpm+ 或 rpm- 进行调整，图 1。rpm 可调整为 4,000、4,500、5,000、5,500、6,000、6,500 和 7,000 rpm。

ARP-B：1,500-2,200 rpm。 • 通过调节开关的位置可在 1,500 和最大 rpm 间调节速度。• 在激活模式下，最大 rpm 可通过按下 rpm+ 或 rpm- 进行调整，图 1。rpm 可调整为 1,500、1,600、1,700、1,800、1,900、2,050 和 2,200 rpm。

- rpm 可锁定，以防止 rpm 意外更改。等到砂磨机不再处于激活模式。同时按住 rpm+ 和 rpm- 按钮，然后拉起开关触发器。要解锁工具，重复相同的操作。如果在速度锁定模式下按下 rpm+ 或 rpm-，右侧的 LED 闪烁两次红色，但不会发生速度改变。
- 在进行打磨时，必须把工具放在工作台上，然后再启动工具。必须先把工具拿下工作台，然后再停止。这可以预防由于抛光盘速度过快而导致作业表面出现凿孔。
- 打磨完成后，同时按下两侧的按钮，将电池取出工具，从抛光机上取出电池。进行充电。

Bluetooth

此工具搭载 Bluetooth® (蓝牙) 低功耗技术, 可连接至 App, 由此使用更多工具功能。如需有关 App 功能的更多信息且该 App 在您所在国家 / 地区可用, 请访问 www.mirka.com/mymirka

在 Mirka® ARP-B 300NV 和 Mirka® AROP-B 312NV 上激活蓝牙的方法如下:

1. 将电池连接至工具。
2. 按下并按住 rpm+ 按钮, 同时按开关按钮激活工具。
3. 中间的 LED 灯闪烁绿色时, 表明蓝牙已激活, 可以连接。
4. 中间的 LED 灯点亮绿色时, 表明工具已连接至另一个蓝牙设备。
5. 工具停用 / 关闭时, 蓝牙也会停用。

☒ 如未安装 App 或 App 在您所在国家 / 地区不可用, 则不应激活蓝牙。

Bluetooth® 文字标志和标识是 Bluetooth SIG, Inc. 所有的注册商标, Mirka Ltd 对该等标志的任何使用, 都是根据许可做出的。其他商标和商业名称都是其各自所有人的商标和商业名称。

维护



维护前请取出电池!
仅使用 Mirka 原装备件!

更换支撑垫

1. 用手指握住主轴。
2. 逆时针转动支撑垫以将其拆除。
3. 安装并固定新磨盘。

清洁

使用软刷清除堆积的灰尘。清洁时佩戴安全眼镜, 以保护眼睛。

如果工具的主体需要清洁, 请用柔软的湿布擦拭。可以使用温和的洗涤剂。



警告: 切勿使用酒精、汽油或其他清洁剂。切勿使用腐蚀性清洁剂清洁塑料零部件。

充电器清洁说明

可以使用布或柔软的非金属刷去除充电器外部的污垢和油脂。请勿使用水或任何清洁溶液。



其他服务

必须由经过培训的人员进行维修。要保持工具保修有效并确保最佳的工具安全和性能, 必须由 Mirka 授权服务中心进行维修。要寻找当地的 Mirka 授权服务中心, 请联系 Mirka 客户服务或您的 Mirka 经销商。

故障排除指南

症状	可能的原因	解决方案
按下开关后, 抛光机右侧的 LED 灯未亮起。	电池组未正确连接到抛光机。 电池完全没电。	正确插入电池。 进行充电。

症状	可能的原因	解决方案
打磨时，抛光机右侧的 LED 呈红色亮起，抛光机减速至 4,000 rpm (AROP-B 312NV) 或 1,500 rpm (ARP-B 300NV) 。	抛光机温度过高。 长时间负载过重。	一段时间内减少抛光机的负载，抛光机的速度便会提高。
抛光机右侧的 LED 灯呈红色亮起，rpm 略有降低。	短时间负载过重。	减轻负载，或等待片刻，LED 灯将自动变为绿色。
左侧的 LED 灯呈红色亮起，抛光机停止运转。	电池电压过低。	进行充电。
尽管电池已充满电，抛光机左侧的 LED 灯仍呈红色闪烁。	电池故障。请用 App 进行诊断。	更换电池。

处置信息

危险



拔下电源线，使多余的电动工具不可使用。

遵守关于处理和循环利用废弃机器、包装和配件的国家/地区特定适用法规。

仅限欧盟：请勿将电动工具丢弃到家居废弃物中。为遵守关于废弃电子和电气设备的欧盟指令并依法实施，已达使用寿命的电动工具必须单独收集并送回环保回收站。

如需有关 REACH、RoHS 和我们企业社会责任的更多信息，请访问 www.mirka.com





Declaração de conformidade

Mirka Ltd, 66850 Jeppo, Finlândia

Declaramos, sob nossa inteira responsabilidade, que os produtos Mirka® (listados abaixo; consulte a tabela “Dados técnicos” para ver o modelo específico), aos quais esta declaração se refere, estão em conformidade com as seguintes normas ou outros documentos normativos: EN 62841-1:2015, EN 60745-1:2009/A11:2010, EN 60745-2-3:2011/A13:2015, EN 62841-2-4:2014, EN 55014-1:2017, EN 55014-2:2015, EN 61000-3-2:2014, EN 61000-3-3:2013, EN 300 328 V2.2.2, EN 301 489-1 V2.1.1, EN 301 489-17 V3.1.1 e EN IEC 63000:2018 de acordo com as regulamentações 2006/42/CE, 2014/53/UE, 2011/65/UE. O carregador da bateria está em conformidade com as seguintes normas e diretivas: EN 60335-1:2012/A2:2019, EN 60335-2-29:2004/A11:2018, EN 62233:2008, EN 55014-1:2017, EN 55014-2:2015, EN 61000-3-2:2014, EN 61000-3-3:2013 e EN IEC 63000:2018 de acordo com as regulamentações 2014/35/UE, 2014/30/UE, 2011/65/UE, 2015/863/UE e 2012/19/UE.

Produtos: Mirka® ARP-B 300NV e Mirka® AROP-B 312NV

<p>Jeppo, 08/10/2021 Local e data de emissão</p>	 Empresa	 Stefan Sjöberg, CEO	<p>Fabricante/Fornecedor Mirka Ltd 66850 Jeppo, Finlândia Tel.: +358 20 760 2111 Fax: +358 20 760 2290 www.mirka.com</p>	
------------------------------------------------------	----------------------------------------------------------------------------------------------	----------------------------------------------------------------------------------------------------------	-----------------------------------------------------------------------------------------------------------------------------------------------------	------------------------------------------------------------------------------------

Instruções originais. Reservamo-nos o direito de fazer alterações neste manual sem aviso prévio.

Importante

Ler estas instruções de segurança e de operação atentamente antes de instalar, operar ou fazer a manutenção desta ferramenta. Manter estas instruções num local seguro e acessível. Ler e cumprir os regulamentos nacionais e locais.

Equipamento de proteção individual exigido



Leia o manual do operador



Use óculos de segurança



Use proteção auricular



Use luvas de segurança



Use máscara facial

Símbolos

	Em conformidade com as normas da UE relevantes
	Em conformidade com as normas relevantes da GB
	Em conformidade com os requisitos Rohs da China
	Em conformidade com os requisitos da Austrália e Nova Zelândia
	Compatível com os requisitos de conformidade da Sérvia



Advertência: Possível situação de risco que pode resultar em morte ou lesão grave e/ou em danos à propriedade.

Cuidado: Possível situação de risco que pode resultar em lesões de pequena ou média gravidade e/ou em danos à propriedade.



Avisos gerais sobre a segurança de ferramentas elétricas



AVISO Ler todos os avisos e instruções de segurança. O não cumprimento dos avisos e instruções pode resultar em choque elétricos, incêndio e/ou lesões graves.

Guardar todos os avisos e instruções para consulta futura. O termo 'ferramenta elétrica' refere-se a uma ferramenta operada com corrente elétrica (com fio), ou operada a bateria (sem fio).

1. Segurança da área de trabalho

- Manter a área de trabalho limpa e bem iluminada.** Zonas desarrumadas ou escuras são um convite ao acidente.
- Não operar ferramentas elétricas em ambientes explosivos, como na presença de líquidos, gases ou poeiras inflamáveis.** As ferramentas elétricas geram faíscas que podem acender poeiras ou fumos.
- Manter crianças e outras pessoas afastadas quando estiver a usar uma ferramenta elétrica.** Uma distração pode resultar na perda de controlo.

2. Segurança elétrica

- A ficha da ferramenta elétrica deve corresponder à tomada de parede. Nunca modificar a ficha de qualquer forma. Não usar fichas adaptadoras com ligação à terra com ferramentas elétricas.** Fichas elétricas não modificadas, com tomadas correspondentes, reduzem o risco de choques elétricos.
- Evitar tocar em superfícies ligadas à terra com o corpo, como tubos, radiadores, fogões elétricos ou frigoríficos.** Há maior risco de choque elétrico se o corpo estiver exposto a ligações à terra.
- Não expor ferramentas elétricas a chuva ou humidade.** Penetração de água na ferramenta elétrica aumenta o risco de choque elétricos.
- Não negligenciar o fio elétrico. Nunca usar o fio elétrico para transportar, puxar ou desligar a ferramenta. Manter o fio elétrico afastado de calor, óleo, cantos afiados e peças móveis.** Fios danificados ou emaranhados aumentam o risco de choques elétricos.
- Se usar a ferramenta elétrica no exterior, deve usar uma extensão adequada para uso no exterior.** Usar um fio elétrico adequado para uso no exterior reduz o risco de choques elétricos.
- Se for inevitável usar uma ferramenta elétrica em locais húmidos, a alimentação de energia deve incluir um um aparelho de correntes residuais (RCD).** Usar um RCD reduz o risco de choques elétricos.

3. Segurança pessoal

- Para usar a ferramenta elétrica deve estar atento, com atenção ao que está a fazer e com bom senso. Não usar uma ferramenta elétrica se estiver cansado(a) ou sob a influência de drogas, álcool ou medicamentos.** Um momento de desatenção durante o uso de uma ferramenta elétrica pode resultar em lesões graves.
- Usar equipamento de proteção individual. Usar sempre proteção ocular.** Equipamento de proteção, como máscara anti-poeiras, sapatos anti-deslizantes, capacete industrial ou proteção auricular são apropriados para reduzir lesões.
- Evitar arranques acidentais. Assegurar que o interruptor está na posição de desligado antes de ligar a ferramenta à fonte de energia e/ou bateria, assim como antes de a pegar e carregar.** Transportar ferramentas elétricas com o dedo no interruptor, ou ligar ferramentas à tomada com o interruptor na posição ligada é um convite a acidentes.
- Antes de ligar a ferramenta, remover chaves ou chave de caixa.** Uma chave esquecida numa peça rotativa da ferramenta elétrica pode resultar em lesões.
- Não se estique. Manter sempre os pés firmes,** para ter melhor controlo sobre a ferramenta elétrica em situações inesperadas.
- Usar roupa adequada. Não usar roupas soltas nem joias. Manter os cabelos, roupas e luvas afastadas de peças móveis.** Roupas soltas, joias ou cabelos compridos podem ficar presos nas peças móveis.
- Se forem disponibilizados aparelhos para ligar unidades de extração e recolha de poeiras, verificar se estão ligados e se são usados adequadamente.** Usar um aparelho de recolha de poeiras reduz perigos relacionados com poeiras.
- Não deve ficar complacente e ignorar os princípios de segurança da ferramenta por estar muito familiarizado(a) com a ferramenta devido ao seu uso frequente.** Um ação descuidada pode causar lesões graves numa fracção de segundo.

4. Utilização e cuidados a ter com a ferramenta elétrica

- Não sobrecarregar a ferramenta elétrica. Usar a ferramenta elétrica correta para cada aplicação.** Uma ferramenta elétrica adequada faz melhor a tarefa, e com mais segurança, na velocidade para a qual foi concebida.

- b. **Não usar a ferramenta elétrica se o interruptor não liga nem desliga.** Qualquer ferramenta elétrica que não possa ser controlada com o interruptor é um perigo e deve ser reparada.
 - c. **Desligar a ficha da tomada e/ou a bateria da ferramenta antes de fazer ajustamentos, trocar acessórios ou guardar a ferramenta elétrica.** Estas medidas de prevenção de segurança reduzem o risco de a ferramenta se ligar acidentalmente.
 - d. **Guardar ferramentas não usadas fora do alcance de crianças; não permitir que pessoas que não estejam familiarizadas com a ferramenta elétrica ou estas instruções operem a ferramenta.** As ferramentas elétricas são perigosas nas mãos de utilizadores não formados.
 - e. **Manutenção de ferramentas elétricas. Verificar se as peças móveis estão desalinhasadas ou gripadas, peças avariadas e outras situações que possam afetar a operação da ferramenta elétrica. Reparar uma ferramenta elétrica danificada antes de a usar.** Muitos acidentes são causados por ferramentas elétricas sem manutenção.
 - f. **Manter as ferramentas elétricas afiadas e limpas.** Ferramentas elétricas com manutenção adequada, com cantos afiados, têm menos probabilidade de gripar e são mais fáceis de controlar.
 - g. **Usar a ferramenta elétrica, acessórios, brocas e outros de acordo com estas instruções, tendo em consideração as condições operacionais e o trabalho a executar.** Usar uma ferramenta elétrica para operações que não sejam as previstas pode resultar em situações de perigo.
 - h. **Manter pegas e superfícies de aderência secas, limpas e sem óleo ou gordura.** Pegas e superfícies aderentes escorregadias não oferecem um manuseamento seguro ou controlo da ferramenta em situações inesperadas.
5. **Manutenção**
- a. **A ferramenta elétrica deve ser reparada por técnicos qualificados, apenas com peças sobressalentes idênticas,** para assegurar que a segurança da ferramenta elétrica é mantida.
6. **Utilização e cuidados a ter com a ferramenta de bateria**
- a. **Recarregar apenas com o carregador especificado pelo fabricante.** Um carregador que seja adequado para um determinado conjunto de baterias pode ser um risco de incêndio se usado com outro pacote de baterias.
 - b. **Usar as ferramentas elétricas apenas com os conjuntos de baterias especificados.** Usar outros tipos de baterias pode criar um risco de lesões ou incêndio.
 - c. **Se o conjunto de baterias não está a ser usado, manter afastado de outros objetos de metal como cliques de papel, moedas, chaves, pregos, parafusos ou outros objetos de metal pequenos, que possam ligar um terminal ao outro.** Efetuar uma ligação direta dos terminais da bateria pode causar queimaduras ou incêndios.
 - d. **O líquido pode ser ejetado da bateria se for usada de forma negligente; evitar contacto. Lavar com água se ocorrer algum contacto acidental. Se o líquido tem contacto com os olhos, procurar também assistência médica.** Líquido ejetado pela bateria pode causar irritação ou queimaduras.

Leia e cumpra o seguinte:

- Regulamentações gerais sobre segurança e saúde no setor, parte 1910, OSHA 2206, disponíveis em: Superintendent of Documents; Government Printing Office; Washington DC 20402
- Regulamentações estaduais e locais



Regras de segurança para o conjunto de baterias e carregador

- Instruções importantes de segurança e operação para a bateria e carregador. Antes de usar o carregador, ler todas as instruções e avisos no carregador, conjunto de baterias e na ferramenta.
- Se a caixa do conjunto de baterias apresenta rachas ou danos, não inserir no carregador. Há o perigo de choques elétricos ou eletrocussão.
- Não permitir penetração do líquido para o interior do carregador. Pode resultar em choques elétricos.
- O carregador não está previsto para qualquer outro tipo de utilização do que carregar baterias recarregáveis.
- Não colocar objetos por cima do carregador, nem próximo de fontes de calor, nem deve colocar o carregador sobre uma superfície macia que possa resultar em calor interno excessivo.
- Assegurar que o fio elétrico está posicionado de forma a ninguém o possa pisar ou tropeçar, ou de outra forma danificar ou esforçar demasiado.
- Não usar se o carregador se receber algum impacto, ou se o deixar cair, ou se estiver de outra forma danificado.
- Não guardar nem usar a ferramenta e o conjunto de baterias em locais onde a temperatura possa atingir 50°C (122°F).
- O carregador foi concebido para operar com potência doméstica normal (100–240 VAC). Não tentar usar com outra tensão.

Avisos adicionais de segurança

- Certifique-se sempre de que a peça a ser lixada está fixada com firmeza no local.
- Remover sempre a bateria antes de transportar a ferramenta.
- Não deixe que a ferramenta acelere livremente sem tomar precauções para proteger pessoas e objetos próximos, caso o abrasivo ou o suporte de apoio se solte.
- Leia todas as instruções antes de usar esta ferramenta. Todos os operadores devem ser completamente treinados quanto à operação correta e segura desta ferramenta.
- Toda a manutenção deve ser realizada por uma equipe treinada. Para obter assistência, entre em contato com um centro de serviços Mirka autorizado.
- Se tiver a impressão de que a ferramenta está funcionando de forma incorreta, interrompa o uso imediatamente e providencie a manutenção e o reparo.
- Desligar sempre da fonte de alimentação antes de trocar o abrasivo.
- Nunca transportar, guardar ou deixar a ferramenta sem vigilância com a fonte de alimentação ligada.
- Mantenha as mãos longe do suporte giratório durante o uso.
- Usar sempre o equipamento de proteção individual, de acordo com as instruções do fabricante e das normas locais/nacionais para usar esta ferramenta.
- Ler a Ficha de dados de segurança dos materiais (MSDS) sobre a superfície de trabalho.
- Se sentir algum desconforto físico na mão ou no pulso, parar de trabalhar e procurar assistência médica. Podem ocorrer lesões nas mãos, pulsos e braços como resultado de tarefas ou movimentos repetitivos, assim como de exposição excessiva a vibrações.

Informações adicionais na bateria e no carregador

- Nunca tentar abrir o conjunto da bateria, seja qual for o motivo. Se a caixa de plástico do conjunto da bateria partir ou rachar, interromper imediatamente a sua utilização e não recarregar.

Advertências de segurança comuns para polimento

- **Esta ferramenta elétrica foi projetada para funcionar como politriz. Leia todas as advertências de segurança, instruções, ilustrações e especificações fornecidas com esta ferramenta elétrica.** Se todas as instruções listadas abaixo não forem seguidas, poderá ocorrer um choque elétrico, incêndio e/ou lesões graves.
- **Não é recomendada a realização de operações como esmerilhamento, lixamento, aplicação de escova de arame ou corte com esta ferramenta elétrica.** As operações para as quais a ferramenta elétrica não foi projetada poderão gerar um risco e provocar lesões pessoais.
- **Não use esta ferramenta elétrica em operações para as quais ela não foi especificamente projetada nem especificada por seu fabricante.** Se você fizer isso, pode perder o controle da ferramenta e provocar lesões graves.
- **Não use acessórios que não tenham sido especificamente projetados nem recomendados pelo fabricante da ferramenta.** Não é porque o acessório pode ser acoplado à sua ferramenta elétrica que a operação segura está garantida.
- **A velocidade nominal do acessório deve ser, pelo menos, igual à velocidade máxima indicada na ferramenta elétrica.** Os acessórios que funcionarem mais rápido do que sua velocidade nominal poderão se quebrar e se soltar.
- **O diâmetro externo e a espessura do acessório devem estar dentro da classificação de capacidade da sua ferramenta elétrica.** Os acessórios de dimensão incorreta não podem ser armazenados ou controlados adequadamente.
- **As dimensões da área de montagem do acessório devem corresponder às dimensões da área de montagem da ferramenta elétrica.** Os acessórios que não corresponderem à área de montagem da ferramenta elétrica perderão o equilíbrio, vibrarão em excesso e poderão provocar perda de controle.
- **Não use um acessório danificado. Antes de cada uso do acessório, inspecione se há lascas e rachaduras nas rodas abrasivas, rachaduras no suporte de apoio, desgaste normal ou excessivo, fios soltos ou rachados na escova de arame. Se deixar cair uma ferramenta elétrica ou um acessório, inspecione se há danos ou instale um acessório que não esteja danificado. Depois de inspecionar e instalar um acessório, permaneça, juntamente com as demais pessoas, longe do alcance do acessório giratório e ligue a ferramenta elétrica na velocidade máxima sem carga durante um minuto.** Normalmente, os acessórios danificados irão se quebrar durante este período de testes.
- **Use equipamento de segurança individual. Dependendo da aplicação, use máscara ou óculos de segurança. Conforme apropriado, use máscara para poeira, protetores auriculares, luvas e avental de oficina capazes de protegerem contra fragmentos pequenos de abrasivos ou peças.** A proteção para os olhos precisa ser capaz de proteger contra os resíduos que se desprendem, gerados por várias operações. A máscara para poeira ou o respirador precisa ser capaz de filtrar as partículas geradas pela sua operação. A exposição prolongada ao ruído de alta intensidade pode provocar perda de audição.

- **Mantenha as demais pessoas a uma distância segura, longe da área de trabalho. Todas as pessoas que entrarem na área de trabalho precisam usar equipamento de segurança individual.** Fragmentos de peças ou de um acessório quebrado poderão voar e provocar lesões para além da área imediata da operação.
- **Posicione o cabo longe do acessório giratório.** Se você perder o controle, o cabo poderá ser cortado ou ficar preso, e sua mão ou braço poderá ser puxado(a) para o acessório giratório.
- **Nunca deixe a ferramenta elétrica em uma superfície sem que o acessório tenha parado por completo.** O acessório giratório poderá se prender na superfície e fazer com que você perca o controle da ferramenta elétrica.
- **Não ligue a ferramenta elétrica ao transportá-la do seu lado.** O contato acidental com o acessório giratório poderá prender suas roupas, puxando o acessório para seu corpo.
- **Limpe regularmente os respiros de ar da ferramenta elétrica.** O ventilador do motor extrairá a poeira dentro do alojamento e o acúmulo excessivo de metal em pó poderá provocar riscos elétricos.
- **Não opere a ferramenta elétrica perto de materiais inflamáveis.** Asagulhas poderão inflamar esses materiais.
- **Não use acessórios que exijam líquidos refrigerantes.** O uso de água ou outros líquidos refrigerantes poderá resultar em eletrocussão ou choque.

OBSERVAÇÃO! As advertências acima não se aplicam a ferramentas elétricas especificamente projetadas para uso com um sistema líquido.



Outras instruções de segurança para todas as operações

Retorno e advertências relacionadas

O retorno é uma reação repentina a uma roda giratória, um suporte de apoio, uma escova ou qualquer outro acessório preso(a) ou pressionado(a). O bloqueio ou a pressão provoca a paragem rápida do acessório giratório que, por sua vez, faz com que a ferramenta elétrica sem controle seja forçada na direção oposta da rotação do acessório no ponto da ligação.

Por exemplo, se uma roda abrasiva for pressionada ou bloqueada pela peça, a extremidade da roda que está entrando no ponto de aperto pode adentrar na superfície do material, fazendo com que a roda se solte ou pule. A roda poderá pular na direção do operador ou na direção oposta, dependendo da direção da movimentação da roda no ponto de aperto. As rodas abrasivas também podem se quebrar nessas condições.

O retorno é o resultado do uso indevido e/ou de procedimentos ou condições operacionais incorretas(os) da ferramenta elétrica, e pode ser evitado se as devidas precauções forem adotadas, conforme indicado a seguir.

- **Mantenha o controle firme da ferramenta elétrica e posicione seu corpo e braço de forma a que você resista às forças de retorno. Use sempre a alça auxiliar, se fornecida, para obter o controle máximo sobre o retorno ou a reação ao torque durante a inicialização.** O operador pode controlar as reações ao torque ou forças de retorno se forem adotadas precauções adequadas.
- **Nunca coloque sua mão perto do acessório giratório.** O acessório poderá retornar sobre a sua mão.
- **Não posicione seu corpo na área onde a ferramenta elétrica se movimentará se o retorno ocorrer.** O retorno acionará a ferramenta na direção oposta à movimentação da roda no ponto de bloqueio.
- **Tome um cuidado especial ao trabalhar em cantoneiras, extremidades afiadas, etc. Evite choques e pressões sobre o acessório.** Cantoneiras, extremidades afiadas ou ressaltos têm uma tendência de bloquear o acessório giratório e provocar a perda de controle ou retorno.
- **Não acople uma lâmina de talha ou dentada de serra elétrica.** Tais lâminas provocam o retorno e a perda de controle frequentes.



Instruções adicionais de segurança para operações de polimento

Advertências de segurança específicas para as operações de polimento

- **Não permita que a parte solta do boné de polimento ou suas amarras de fixação girem livremente. Aloje ou apare quaisquer amarras de fixação soltas.** As amarras de fixação soltas e girando podem prender os seus dedos ou prender na peça.

Dados técnicos

Mirka®	ARP-B 300NV	AROP-B 312NV
Tensão	10.8 VDC	10.8 VDC
Velocidade	1500 –2200 rpm	4000 –7000 rpm

Mirka®	ARP-B 300NV	AROP-B 312NV
Órbita	0 mm	12 mm
Tamanho do suporte de apoio	Ø 77 mm	Ø 77 mm
Peso (incl. bateria)	0.87 kg	0.89 kg

Carregador da bateria	Mirka BCA 108
Potência	100–240 VAC , 50–60Hz
Tempo de carregamento	< 50 min (2.5 Ah) < 100 min (5.0 Ah)
Taxa de temperatura de armazenagem	-20 °C – 80 °C
Temperatura de carregamento	4 °C – 40 °C
Dimensões	191 x 102 x 86 mm
Peso	0.66 kg
Grau de proteção	II / □

Conjunto da bateria	Mirka BPA 10825	Mirka BPA 10850
Tipo	Recarregável lões de lítio 3INR19/65	Recarregável lões de lítio 3INR19/65-2
Tensão da bateria	10.8 VDC	10.8 VDC
Capacidade	2.5 Ah / 27.0 Wh	5.0 Ah / 54.0 Wh
Peso	0.18 kg	0.38 kg
Bateria inteligente	Sim	Sim

Informações sobre ruído e vibração

Os valores medidos são determinados de acordo com a norma EN 62841.

Cordless	ARP-B 300NV	AROP-B 312NV
Nível de pressão sonora (L_{pA})	57 dB(A)	60 dB(A)
Nível de potência sonora (L_{WA})	68 dB(A)	71 dB(A)
Incerteza de medição de som K	3.0 dB(A)	3.0 dB(A)
Valor de emissão de vibração a_h^*	1.8 m/s ²	4.3 m/s ²
Incerteza de emissão de vibração K*	1.5 m/s ²	1.5 m/s ²

As especificações estão sujeitas a alteração sem aviso prévio. A linha de modelos pode variar entre os mercados.

- * Para refletir condições de trabalho normais da máquina de lixar, as condições operacionais sofreram os desvios seguintes do método standard: A granulometria do abrasivo foi de 5 µm. A força de alimentação foi de 10 N.
- * Os valores informados na tabela são derivados de testes de laboratório em conformidade com os códigos e normas declarados e não são suficientes para a avaliação dos riscos. Os valores medidos em um local de trabalho específico poderão ser mais altos do que os valores declarados. Os valores de exposição real e a quantidade de risco ou dano vivenciados por um indivíduo são exclusivos de cada situação e dependem do ambiente ao redor, da forma como o indivíduo opera a máquina, do material específico sendo trabalhado, do desenho da estação de trabalho e do tempo de exposição e da condição física do usuário. A Mirka Ltd não aceita qualquer responsabilidade pelas consequências do uso dos valores declarados, em vez dos valores de exposição reais, para qualquer avaliação de riscos individuais.

Outras informações sobre saúde e segurança ocupacionais podem ser obtidas nos sites a seguir:

<https://osha.europa.eu/en> (Europa) ou <http://www.osha.gov> (EUA)

Uso adequado da ferramenta

Esta poltriz foi projetada para polir todos os tipos de materiais, ou seja, pinturas, metais, madeira, pedra, plástico etc., usando polimentos destinados especialmente para esta finalidade. Não use esta poltriz para nenhuma outra finalidade além da especificada sem consultar o fabricante ou o fornecedor autorizado do fabricante. Não use suportes de apoio que tenham uma velocidade operacional inferior à velocidade nominal máxima relativamente à velocidade livre da ferramenta. Qualquer trabalho de manutenção ou reparo que exija abertura do alojamento do motor deve ser realizado somente por um centro de serviço autorizado.

Bateria e carregador

- O conjunto da bateria não está totalmente carregado na embalagem. Ler primeiro as instruções de segurança e carregar depois a bateria de acordo com as instruções.
- Para otimização da capacidade de carga, a bateria deve ser carregada a uma temperatura ambiente entre 18°C (64°F) e 24°C (75°F). Para evitar danificar o conjunto da bateria, não carregar o conjunto da bateria em locais onde a temperatura seja inferior a 4°C (32°F) ou superior 40°C (104°F).
- Para obter a vida útil mais longa possível da bateria, sugerimos o seguinte:
 - Guardar e carregar a bateria numa área fresca. Temperaturas acima ou abaixo da temperatura ambiente encurtam a vida útil da bateria.
 - Nunca guardar a bateria descarregada. Recarregar imediatamente depois de ficar descarregada.
- Todas as baterias perdem gradualmente a sua carga. Quanto mais alta for a temperatura, mais rapidamente perdem a carga.

Se vai guardar a bateria durante períodos prolongados sem usar, deve recarregar a bateria uma vez por mês. Esta prática prolonga a vida útil da bateria.

Procedimento da carga

- Ligar o fio elétrico ao carregador e depois à tomada antes de inserir o conjunto da bateria. As três luzes de carregamento acendem-se durante dois segundos e depois apagam.
- Inserir o conjunto da bateria no carregador. As luzes começam a piscar durante 30 segundos.
- Durante o processo de recarregamento, as luzes de carregamento indicam o status da seguinte forma:
 - Três luzes de carregamento piscam em sequência durante o processo de carregamento.
 - Totalmente carregada, as três luzes acendem com uma luz fixa.
- O processo de carregamento tem uma duração aproximada de 50 minutos para o conjunto da bateria BPA 10825 e 100 minutos para o BPA 10850.

OBSERVAÇÃO! Este carregador carrega apenas conjunto da baterias Mirka 10.8V.

OBSERVAÇÃO! Os tempos de carregamento podem ser mais longos, dependendo da temperatura ambiente e do estado da bateria.

Indicador LED do carregador de 10.8V

LED						
3						
2						
1						
Status	Pre-charge (Trickle charge)	Charging...	Charging...	Charging finished	Over temperature	Battery failure

Remain continuously on

Flashing

Diagnóstico do carregador

O carregador indica se:

- Um conjunto da bateria está sobreaquecido. As três luzes de carregamento começam a piscar. Retirar a bateria e deixar arrefecer durante 15 a 30 minutos; inserir novamente.
- Ocorreu uma avaria na bateria ou no carregador. Duas luzes de carregamento começam a piscar. Retirar a bateria e deixar arrefecer. Inserir novamente o conjunto da bateria no carregador. Se as duas luzes continuarem a piscar, pode ser necessário entregar a bateria ou o carregador para manutenção.

Como começar

- Ao desembalar a ferramenta, certifique-se de que ela está intacta, completa e que não foi danificada durante o transporte. Nunca use uma ferramenta danificada.
- Antes de usar, verificar se a almofada de encosto está montada corretamente.
- Montar o conjunto da bateria totalmente carregado na máquina de lixar até encaixar no lugar com um clique.

Instruções de operação

- A ferramenta está prevista para ser operada como uma ferramenta portátil. A ferramenta pode ser usada em qualquer posição.
- Selecione um suporte de polimento adequado e fixe-o no suporte de apoio. Certifique-se de que o suporte de polimento está centralizado no suporte de apoio.
- Agora, a politriz pode ser ativada/ligada e inicializada por meio de se pressionar o botão de acionamento.
- A politriz entrará em operação e permanecerá no modo ativo enquanto pressionar o botão de acionamento. Após a liberação do botão de acionamento, a politriz vai parar, mas continuará no modo ativo durante um breve período de tempo antes de se desativar/desligar automaticamente.
- Quando a politriz está no modo ativo, o LED da direita fica verde.
- Se uma bateria inteligente for usada, os três LEDs piscarão em verde por três segundos durante a inicialização.
- Em modo ativo, o LED esquerdo mostra o status da bateria:

Verde: O nível de carga da bateria está OK.

Piscando em verde: o nível de carga da bateria está abaixo de 75%.

Piscando em verde/vermelho: o nível de carga da bateria está abaixo de 50%.

Piscando em vermelho: o nível de carga da bateria ou a saúde da bateria (disponível somente se a bateria inteligente for usada) está abaixo de 25%.

Vermelho: a tensão da bateria está muito baixa. A politriz não está operável.

AROP-B: 4.000 – 7.000 rpm A velocidade pode ser ajustada entre 4.000 e a rpm máxima por meio de se alterar a posição do botão de acionamento. No modo ativo, a rpm máxima pode ser ajustada pressionando-se rpm+ ou rpm-, Figura 1. A rpm pode ser ajustada em graus de 4.000, 4.500, 5.000, 5.500, 6.000, 6.500 e 7.000 rpm.

ARP-B: 1.500 – 2.200 rpm A velocidade pode ser ajustada entre 1.500 e a rpm máxima por meio de se alterar a posição do botão de acionamento. No modo ativo, a rpm máxima pode ser ajustada pressionando-se rpm+ ou rpm-, Figura 1. A rpm pode ser ajustada em graus de 1.500, 1.600, 1.700, 1.800, 1.900, 2.050 e 2.200 rpm.

- Pode bloquear as RPM para prevenir alterações acidentais das RPM. Aguardar até a máquina de lixar não estar em modo ativo. Premir simultaneamente e manter premidos os botões rpm+ e rpm- e depois puxar o interruptor gatilho. Repetir a mesma operação para desbloquear a ferramenta. Se premir rpm+ ou rpm- com modo de bloqueio de velocidade, a luz vermelha pisca duas vezes, mas não ocorre nenhuma alteração à velocidade.
- Ao polir, sempre coloque a ferramenta sobre a superfície de trabalho antes de ligá-la. Sempre retire a ferramenta da superfície de trabalho antes de desligá-la. Isso evitará o cinzelamento da superfície de trabalho devido ao excesso de velocidade do suporte de polimento.
- Quando o polimento estiver concluído, remova a bateria da politriz por meio de pressionar simultaneamente o botão em ambos os lados e remover a bateria da ferramenta. Carregue a bateria.

Bluetooth

Esta ferramenta está equipada com a tecnologia de baixa energia Bluetooth® e pode ser conectada a um aplicativo a partir do qual é possível acessar funcionalidades adicionais da ferramenta. Para obter mais informações sobre a funcionalidade do aplicativo e se o mesmo se encontra disponível em seu país, navegue até www.mirka.com/mymirka

Ative o Bluetooth em sua Mirka® ARP-B 300NV e Mirka® AROP-B 312NV da seguinte maneira:

1. Ligar a bateria à ferramenta.
2. Manter premido o botão rpm+ ao mesmo tempo que ativa a ferramenta no interruptor gatilho.
3. O LED do meio fica a piscar a verde, para indicar que o Bluetooth está ativo e pronto para conectar.
4. O LED do meio fica aceso a verde quando a ferramenta é conectada a outro aparelho Bluetooth.
5. O Bluetooth é desativado quando a ferramenta é desativada/desligada.

OBSERVAÇÃO! Se o aplicativo não estiver instalado ou se não estiver disponível em seu país, o Bluetooth não deve ser ativado.

A marca e os logotipos da palavra Bluetooth® são marcas comerciais registradas pertencentes à Bluetooth SIG, Inc., e qualquer uso de tais marcas pela Mirka Ltd é efetuado sob licença. Outras marcas comerciais e nomes comerciais são aqueles dos respectivos proprietários.

Regulamento Anatel sobre equipamentos de Radiocomunicação de Radiação Restrita (Resolução nº 680): "Este equipamento não tem direito à proteção contra interferência prejudicial e não pode causar interferência em sistemas devidamente autorizados".

Manutenção



Antes da manutenção, remover sempre primeiro a bateria!
Utilize apenas peças sobressalentes originais Mirka!

Substituição do suporte de apoio

1. Segurar o veio com os dedos.
2. Gire o suporte de apoio no sentido anti-horário para removê-lo.
3. Montar e apertar a almofada de encosto nova.

Limpar

Usar uma escova macia para remover poeira acumulada. Usar óculos de proteção para proteger os olhos durante a limpeza.

Se for necessário limpar a caixa da ferramenta, usar um pano limpo húmido. Pode ser usado um detergente suave.



AVISO Nunca usar álcool, petróleo ou outros produtos de limpeza. Nunca usar produtos cáusticos para limpar peças de plástico.

Instruções de limpeza do carregador

Usar um pano ou uma escova não metálica para remover sujidade e gordura do exterior do carregador. Não usar água ou outros produtos de limpeza.



Manutenção adicional

A manutenção sempre deve ser efetuada por pessoal treinado. Para manter a garantia da ferramenta em vigor e assegurar a segurança e o funcionamento ideais da mesma, a manutenção sempre deve ser efetuada por um centro de serviços Mirka autorizado. Para localizar o seu centro de serviços Mirka autorizado, entre em contato com a central de atendimento ao cliente da Mirka ou com o seu revendedor autorizado Mirka.

Guia de solução de problemas

Sintoma	Possível causa	Solução
Nenhuma luz do LED direito da politriz quando o botão de acionamento é pressionado.	A bateria recarregável não está instalada corretamente na politriz. A bateria está totalmente descarregada.	Inserir corretamente a bateria. Carregar a bateria.
O LED direito da politriz está vermelho e a politriz desacelera para 4.000 rpm (AROP-B 312NV) ou 1.500 rpm (ARP-B 300NV) ou para durante o polimento.	A temperatura da politriz está muito alta. Carga pesada por muito tempo.	Reduza a carga da politriz por alguns momentos e ela deverá acelerar novamente.
O LED direito da politriz está vermelho e a rpm foi levemente reduzida.	Carga muito pesada por pouco tempo.	Utilize uma carga mais leve ou aguarde um momento e o LED ficará verde automaticamente.
O LED esquerdo está vermelho e a politriz não está em operação.	A tensão da bateria está demasiado baixa.	Carregar a bateria.
O LED esquerdo da politriz está piscando em vermelho, apesar da bateria estar totalmente carregada.	Falha da bateria. Use o Aplicativo para obter diagnósticos.	Substitua a bateria.

Informações sobre o descarte

PERIGO



Faça com que ferramentas elétricas desnecessárias fiquem inutilizáveis removendo o cabo de energia. Observe as regulamentações específicas de cada país em relação ao descarte e à reciclagem de máquinas, embalagens e acessórios fora de uso.

Somente para UE: não descarte ferramentas elétricas no lixo doméstico. De acordo com as diretivas europeias relativas a resíduos de equipamentos elétricos e eletrônicos e à sua implementação em conformidade com a legislação nacional, as ferramentas elétricas que atingiram o fim de sua vida útil devem ser coletadas separadamente e encaminhadas a uma unidade de reciclagem compatível com o ambiente.

Para obter mais informações sobre REACH, RoHS e nossa responsabilidade social corporativa, acesse www.mirka.com

Declaration of conformity

Mirka Ltd, 66850 Jeppo, Finland

declare under our sole responsibility that the Mirka® products (listed below and see "Technical data" table for particular model) to which this declaration relates are in conformity with the following standards or other normative documents: BS EN 62841-1:2015, BS EN 60745-1:2009/A11:2010, BS EN 60745-2-3:2011/A13:2015, BS EN 62841-2-4:2014, BS EN 55014-1:2017, BS EN 55014-2:2015, BS EN 61000-3-2:2014, BS EN 61000-3-3:2013, EN 300 328 V2.2.2, EN 301 489-1 V2.1.1, EN 301 489-17 V3.1.1 & BS EN IEC 63000:2018 in accordance with regulations Supply of Machinery (Safety) Regulations 2008, The Restriction of the Use of Certain Hazardous Substances in Electrical and Electronic Equipment Regulations 2012, Radio Equipment Regulations 2017. The battery charger are in conformity with the following standards and directives; BS EN 60335-1:2012/A2:2019, BS EN 60335-2-29:2004/A11:2018, BS EN 62233:2008, BS EN 55014-1:2017, BS EN 55014-2:2015, BS EN 61000-3-2:2014, BS EN 61000-3-3:2013 & BS EN IEC 63000:2018 in accordance with the regulations Electrical Equipment (Safety) Regulations 2016, Electromagnetic Compatibility Regulations 2016, The Restriction of the Use of Certain Hazardous Substances in Electrical and Electronic Equipment Regulations 2012.

Products: Mirka® ARP-B 300NV & Mirka® AROP-B 312NV

<p><i>Jeppo 08.10.2021</i> Place and date of issue</p>	 Company	 Stefan Sjöberg, CEO
<p>Manufacturer / Supplier Mirka Ltd 66850 Jeppo, Finland Tel. +358 20 760 2111 Fax +358 20 760 2290 www.mirka.com</p>	<p>Importer Information Mirka (UK) Ltd Saxon House Shirwell Crescent Furzton Lake Milton Keynes MK4 1GA Tel. +44 (0)1908 866100</p>	

This chapter is an addition to the English language chapter of the manual in order to fulfill the UKCA regulation requirements. Please refer to the English language chapter for more information about your product.

MIRKA



Mirka Ltd
Finland

Brazil Mirka Brasil Ltda.

Belgium Mirka Belgium Logistics NV

Canada Mirka Canada Inc.

China Mirka Trading Shanghai Co., Ltd

Finland & Baltics Mirka Ltd

France Mirka France Sarl

Germany Mirka GmbH

India Mirka India Pvt Ltd

Italy Mirka Italia s.r.l., Cafro S.p.A.

Mexico Mirka Mexicana S.A. de C.V.

Russia Mirka Rus LLC

Singapore Mirka Asia Pacific Pte Ltd

Spain Mirka Ibérica S.A.U.

Sweden Mirka Scandinavia AB

Turkey Mirka Turkey Zimpara Ltd Şirketi

United Kingdom Mirka (UK) Ltd

United Arab Emirates Mirka Middle East FZCO

USA Mirka USA Inc.

For contact information,
please visit www.mirka.com



Dedicated to the finish